

# DER SCHULKATALOG

**Wiedemann Lehrmittel GmbH**

Fritzenwiese 38 · 29221 Celle · Telefon 0 51 41-21 44 20 · Telefax 0 51 41-2 24 76 · info@wiedemann-av.de · www.lehrmedien.de

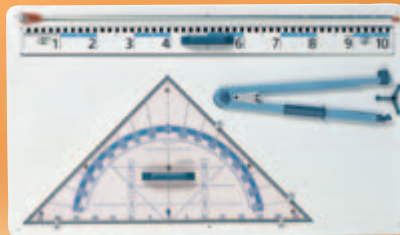

Bereits  
seit über  
**40**  
Jahren!

Preise in Euro zzgl. gesetzlich gültiger MwSt.

Preis- und Modelländerungen vorbehalten · Lieferung ab € 125,- netto frei Haus · Mindestbestellwert € 25,- netto

Fritzenwiese 38 · 29221 Celle · Telefon 0 51 41-21 44 20 · Telefax 0 51 41-2 24 76 · info@wiedemann-av.de · www.lehrmedien.de



4<sup>bis</sup>

46

## Technische Geräte und Zubehör

- 4–16 Overheadprojektoren, Wagen, Zubehör
- 17–20 LCD-Monitore, -Halterungen, -Wagen
- 21–31 TV-Wagen, Dokumenten-Kamera, Beamer und Zubehör
- 32–39 Anschlussstechnik, Interaktivboards
- 40–46 AV-Möbel, LCD-Wagen, Multifunktionsmöbel

47<sup>bis</sup>

57

## EDV-Möbel

- 47–49 EDV-Stationen und Laptop-Stationen
- 50–53 EDV-Tische/Computer-Inseln
- 54–57 EDV-Stühle

58<sup>bis</sup>

59

## Schienensysteme/Flexible Klassenraumgestaltung

60<sup>bis</sup>

73

## Projektionswände

- 60–69 Mobile Bildwände, Rollo-Bildwände, Falt-Bildwände
- 70–71 Stationäre Kurbel-Bildwände
- 72–73 Stationäre Elektrik-Bildwände

74<sup>bis</sup>

81

## Verstärker-Boxen – Rednerpulte – Bühnen

82<sup>bis</sup>

103

## Tische und Stühle

- 82–85 Colleg-Stühle und Seminar-Stühle
- 86–87 Klappische
- 88–89 Seminarraum-Tische/Stühle
- 90–91 Seminarische fahrbar
- 92–93 Wellentische
- 94–95 Tisch-Sitz-Kombinationen
- 96–103 Tische und Stühle – Holzprogramm

104<sup>bis</sup>

111

## Klassenraum-Mobiliar, Stehpult

- 104–107 Schüler-Wellentische
- 108–111 Stühle, Tische, auch höhenverstellbar, Lehrerpult

112<sup>bis</sup>

115

## Sitzmöbel – Ganztagsbereich

- 112 Sitzmöbel – Flurbereich
- 113–115 Bistro-Möbel



## Schränke, Regale, Werkbänke, Hocker, Bildertrocknung

116 bis 147

- 116–118 Stahlschränke, Stahl-Schließfachschränke
- 119–123 Werkraumschränke, Werkbänke, Hocker, Bildertrocknung, Bildertruhen
- 124–129 Schränke, Schrankwände, Vitrinen-/Musikschränke
- 130–131 Lehrerzimmer-Schränke
- 132–137 Lehrmittelschränke
- 138–141 Schüler-Eigentumsschränke
- 142–145 Schüler-Klassenregale, Regale
- 146–147 Schrankprogramm-Übersicht

## Chillout-Bags – Form-Cubes – Kombi-Sitzpolster

148 bis 153

## Garderoben – Schuhregale – Sitzbänke

154 bis 155

## Wand-Info- und Stand-Vitrinen

156 bis 163

## Ausstellungs- und Trennwände, Litfaßsäulen

164 bis 172

## Moderation

173 bis 179

- 173 Flip-Charts
- 174–179 Moderations-Tafeln und -Koffer

## Tafeln und Zeichengeräte

180 bis 193

- 180-183 Langwand-Tafeln: weiß, grün, Kork,, Stoff
- 184–187 Wandklapp-Schiebetafeln, feststehend oder fahrbar
- 188 Auswechselbare Tafelfolien
- 189 Alu-Wandleisten – Bilderleisten
- 190 Kreide- und Zubehör, Kartenständer
- 191 Farben und Dekore, Schuljahresplaner
- 192–193 Wandtafel-Zeichengeräte

## Papierschnidemaschinen – Aktenvernichter

194 bis 195

# Overhead-Projektor-Tische



Stufenlos  
höhen-  
verstellbar

### Der Ökonomische

- Stufenlos höhenverstellbar
- 4 Lenkrollen, 2 feststellbar
- Gestell und Platte lichtgrau
- Tragfähigkeit bis ca. 50 kg
- H/B/T: ca. 62-102/38/38 cm

Bestell-Nr. 83100

Einzelpreis **65,00**

Preis in Verbindung  
mit OHP-Kauf **49,90**

Weitere OHP-Tische  
siehe Seite 14+15



### Der Profi

- Robustes Stahlrohrgestell mit 4 Lenkrollen, 2 feststellbar
- Stufenlos höhenverstellbar von ca. 75-105 cm
- Gestell und Platte lichtgrau
- H/B/T: ca. 75-105/70/60 cm

Bestell-Nr. 83110

Einzelpreis **138,00**

Preis in Verbindung  
mit OHP-Kauf **119,00**



### Der Praktische

- Passend für alle gängigen Projektorgrößen
- Maße (cm): 52 B x 51-76 H x 52 T
- 1 verstellbarer Boden (Dekor grau) zum Arbeiten im Stehen oder Sitzen
- Stahlrohrprofil-Gestell (Lichtgrau) mit 4 Rädern, 2 davon feststellbar

Bestell-Nr. 83120

Einzelpreis **78,00**

Preis in Verbindung  
mit OHP-Kauf **69,00**

Sonder-Rabatt-Staffel  
Seite 196

# Overhead-Projektor-Tische

## Qualitäts-Projektorwagen - 1000fach in den Schulen bewährt komplett fertig montiert, Standardfarbe grau



Abb. zeigt Modell mit 50 mm Ø Rollen.

### Modell 30030

- Besonders stabiles Stahlprofilgestell
- Höhe 72 cm x Breite 47 cm x Tiefe 56 cm
- Kunststoffräder Ø 80 mm, 2 davon feststellbar

Best. Nr. 30030

**139,-**

**Besonders stabile Rollen  
mit Gummiauflage Ø 80 mm**

In folgenden Farben  
und Dekoren ohne  
Aufpreis lieferbar:



Weiß 10

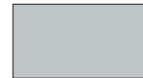

Lichtgrau 20



Buche 18

RAL 7035

Lichtgrau

RAL 8019

Graubraun

RAL 3004

Purpurrot

RAL 5014

Taubenblau

RAL 5011

Stahlblau



Abb. zeigt Modell mit 80 mm Ø Rollen.

### Modell 40050

- Besonders stabiles Stahlprofilgestell
- Stufenlos höhenverstellbar von 74–110 cm, 72 cm breit, 60 cm
- Die feste Unterplatte von 40 x 40 cm trägt das Gerät.
- Die Standardhöhe für den Projektor beträgt 27,5 cm
- 4 Kunststoffräder Ø 50 mm, 2 davon feststellbar

Best. Nr. 40050

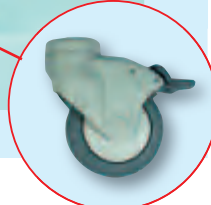
**159,-**

**Besonders stabile  
Rollen mit Gummiauflage  
Ø 80 mm**

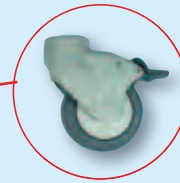

**Bei Bestellung bitte Projektortyp angeben!**

# Overhead-Projektoren

## Qualität zum niedrigen Preis – OHP Modellreihe Ecovision

- Hochwertige Technik
- Robuster, verwindungsfreier **Metallkorpus**
- Kondensorlinse – sorgt für optimale Lichtbündelung
- **Lampenschnellwechsler** und **Lampenhaus-Höhenverstellung** – bequem von außen bedienbar
- Lampensparschaltung
- Aluminium-Druckguss-Arm (= **stabile optische Achse**)
- Leiser Tangentiallüfter
- Automatische Stromabschaltung beim Öffnen des Projektors
- Abklappbarer leichtgängiger Projektionsarm
- **Blendfreie Fresnellinse**
- **Wichtig: Überhitzungsschutz**
- 5 Jahre Garantie
- Arbeitsfläche B/T: ca. 28,5/28,5 cm
- H/B/T (transportbereit): ca. 57 (38)/42/35 (47) cm

**Rollfolien-Vorrichtung und Schreibrollen** (o. Abb.) optional erhältlich

**Sonder-Rabatt-Staffel**  
→ Seite 196

**Bitte achten Sie beim OHP-Kauf auf folgende Merkmale:**

- (\*) 1-Linser-Objektive erzeugen gegenüber 3-Linser-Objektiven eine deutlich verminderte Randschärfe
- Robuste Bauweise (auch am Gewicht zu erkennen)
- Lüfter bzw. Gebläse sollte vorhanden sein
- Leistung nicht unter 250 W
- Kondensorlinse
- Lampenschnellwechsler
- CE- und GS-Prüfzeichen: Unsere OHP verfügen natürlich über die CE- und GS-Prüfzeichen. Vorschrift für die Zulassung in Schulen und öffentlichen Gebäuden.

### OHP-Projektor Ecovision 2503

Hochwertig vergütetes 3-Linser-Objektiv, f = 315 mm  
Lampen: 2 x 24 V/250 W  
Lumen: ca. 2.400  
Gewicht: ca. 13,5 kg

**Bestell-Nr. 2503** **125,- €**

### OHP-Projektor Ecovision 2501

1-Linser-Objektiv, f = 315 mm  
Lampen: 2 x 24 V/250 W  
Lumen: ca. 2.400  
Gewicht: ca. 13,5 kg

**Bestell-Nr. 2501** **97,50 €**

### OHP-Projektor Ecovision 4003

Hochwertig vergütetes 3-Linser-Objektiv, f = 315 mm  
Lampen: 2 x 36 V/400 W  
Lumen: ca. 5.200  
Gewicht: ca. 14 kg

**Bestell-Nr. 4003** **145,- €**

**OHP Ecovision 1-Linser ab 97,50 €**



3-Linser-Objektiv

stabiles Metallgehäuse

Jetzt mit neuer Verschlusstechnik



## Unser bewährtes Extra-Bonbon für Sie:

Ab dem Kauf von vier OHPs erhalten Sie je eine entsprechende Ersatzlampe und je eine Staubschutzhaube kostenlos!



# Overhead-Projektoren

## Paket Angebote

### OHP-Paket I: OHP Modellreihe Ecovision + Tisch – Der Ökonomische

- stufenlos höhenverstellbar
- 4 Lenkrollen, 2 feststellbar
- Gestell und Platte lichtgrau
- Tragfähigkeit: bis ca. 50 kg
- H/B/T: 62-102/37,5/39 cm
- Stellfläche B/T: 37,5/39 cm
- Gesamthöhe: 62–102 cm
- Gewicht: 7,5 kg

Der Ökonomische mit OHP-Projektor Ecovision 2503 (250 W)

**Bestell-Nr. 86400 165,- €**

Der Ökonomische mit OHP-Projektor Ecovision 4003 (400 W)

**Bestell-Nr. 86405 198,- €**

Der Ökonomische ohne Projektor

**Bestell-Nr. 83100 59,- €**

**Sonder-Rabatt-Staffel**  
Seite 196

### OHP-Paket II: OHP Modellreihe Ecovision + Tisch – Der Praktische

- passend für alle gängigen Projektorgößen
- 1 verstellbarer Boden (Dekor grau) zum Arbeiten im Stehen oder Sitzen
- Robustes Stahlrohrprofil-Gestell in RAL 7035 (lichtgrau)
- 4 Lenkrollen, 2 feststellbar
- Abmessungen (gesamt) B/T/H: 52/47/74 cm
- Gewicht: 12 kg

Der Praktische mit OHP-Projektor Ecovision 2503 (250 W)

**Bestell-Nr. 86410 179,- €**

Der Praktische mit OHP-Projektor Ecovision 4003 (400 W)

**Bestell-Nr. 86415 223,- €**

Der Praktische ohne Projektor

**Bestell-Nr. 83120 78,- €**

### OHP-Paket III: OHP Modellreihe Ecovision + Tisch – Der Profi

- Robustes Stahlrohrprofil-Gestell und Platte in RAL 7035 (lichtgrau)
- 4 Lenkrollen, 2 feststellbar
- Höhenverstellbare Arbeitsfläche von 75-105 cm mit OHP-Plattenausschnitt (B/T: 42/54 cm) für Overheadprojektor (mit Rollfolienkassette)
- Seitliche Arbeitsfläche B/T: 22/54 cm (ohne Rahmen)
- OHP-Abstellplatte B/T: 42/42 cm
- Die Höhe von der OHP-Abstellplatte bis zur Unterkante der Ausschnittplatte beträgt 24,5 cm
- Abmessungen H/B/T: 75-105/70/60 cm
- Gewicht: 25 kg

Der Profi mit OHP-Projektor Ecovision 2503 (250 W)

**Bestell-Nr. 86420 235,- €**

Der Profi mit OHP-Projektor Ecovision 4003 (400 W)

**Bestell-Nr. 86425 269,- €**

Der Profi ohne OHP-Projektor

**Bestell-Nr. 83110 129,- €**



# Overhead-Projektoren

## Qualität zum niedrigen Preis – OHP MEDIUM 524P/536P

- Hochwertige Technik
- Robuster, verwindungsfreier **Metallkorpus**
- Kondensorlinse – sorgt für optimale Lichtbündelung
- **Lampenschnellwechsler** und **Lampenhause-Höhenverstellung** – bequem von außen bedienbar
- Lampensparschaltung
- Aluminium-Druckguss-Arm (= **stabile optische Achse**)
- **Leiser Tangentiallüfter**
- Automatische Stromabschaltung beim Öffnen des Projektors
- Abklappbarer leichtgängiger Projektionsarm
- **Blendfreie Fresnellinse**
- **Wichtig: Überhitzungsschutz**
- 5 Jahre Garantie
- Arbeitsfläche B/T: ca. 28,5/28,5 cm
- H/B/T (transportbereit): ca. 57 (38)/42/35(47) cm

### OHP-Projektor MEDIUM 524 P

Hochwertig vergütetes  
**3-Linse-Objektiv**, f = 315 mm  
Lampen: 2 x 24 V, 250 W  
Lumen: ca. 2.400  
Gewicht: ca. 13,5 kg  
**Bestell-Nr. M 524-P 139,- €**

### Unsere Empfehlung

#### OHP-Projektor MEDIUM 536 P

Hochwertig vergütetes  
**3-Linse-Objektiv**, f = 315 mm  
Lampen: 2 x 36 V, 400 W  
Lumen: ca. 5.200  
Gewicht: ca. 14 kg

**Bestell-Nr. M 536-P 169,- €**

### Rollfolien-Vorrichtung und Schreibrollen

(o. Abb.) optional erhältlich

Mit  
5.200 Lumen  
extrem  
lichtstark  
**169,- €**



stabiles Metallgehäuse

5 Jahre Garantie

Jetzt mit neuer  
Verschlusstechnik

### Bitte achten Sie beim OHP-Kauf auf folgende Merkmale:

- (\*) 1-Linse-Objektive erzeugen gegenüber 3-Linse-Objektiven eine deutlich verminderte Randschärfe
- Robuste Bauweise (auch am Gewicht zu erkennen)
- Lüfter bzw. Gebläse sollte vorhanden sein
- Leistung nicht unter 250 W
- Kondensorlinse
- Lampenschnellwechsler
- CE- und GS-Prüfzeichen: Unsere OHP verfügen natürlich über die CE- und GS-Prüfzeichen. Vorschrift für die Zulassung in Schulen und öffentlichen Gebäuden.

**Sonder-Rabatt-Staffel**  
Seite 196



## Unser bewährtes Extra-Bonbon für Sie:

Ab dem Kauf von vier OHPs erhalten Sie je eine entsprechende Ersatzlampe und je eine Staubschutzhaube kostenlos!



# Overhead-Projektoren

## Paket Angebote

### OHP-Paket IV: OHP MEDIUM 524P/536P + Tisch – Der Ökonomische

- stufenlos höhenverstellbar
- 4 Lenkrollen, 2 feststellbar
- Gestell und Platte lichtgrau
- Tragfähigkeit: bis ca. 50 kg
- H/B/T: 62-102/37,5/39 cm
- Stellfläche B/T: 37,5/39 cm
- Gesamthöhe: 62–102 cm
- Gewicht: 7,5 kg

Der Ökonomische mit OHP-Projektor M 524P (250 W)

**Bestell-Nr. 86430** 195,- €

Der Ökonomische mit OHP-Projektor M 536P (400 W)

**Bestell-Nr. 86435** 224,- €

Der Ökonomische ohne Projektor

**Bestell-Nr. 83100** 59,- €



### OHP-Paket V: OHP MEDIUM 524P/536P + Tisch – Der Praktische

- passend für alle gängigen Projektorgößen
- 1 verstellbarer Boden (Dekor grau) zum Arbeiten im Stehen oder Sitzen
- Robustes Stahlrohrprofil-Gestell in RAL 7035 (lichtgrau)
- 4 Lenkrollen, 2 feststellbar
- Abmessungen (gesamt) B/T/H: 52/47/74 cm
- Gewicht: 12 kg

Der Praktische mit OHP-Projektor M 524P (250 W)

**Bestell-Nr. 86440** 209,- €

Der Praktische mit OHP-Projektor M 536P (400 W)

**Bestell-Nr. 86445** 239,- €

Der Praktische ohne Projektor

**Bestell-Nr. 83120** 78,- €



**Sonder-Rabatt-Staffel**  
Seite 196

### OHP-Paket VI: OHP MEDIUM 524P/536P + Tisch – Der Profi

- Robustes Stahlrohrprofil-Gestell und Platte in RAL 7035 (lichtgrau)
- 4 Lenkrollen, 2 feststellbar
- Höhenverstellbare Arbeitsfläche von 75-105 cm mit OHP-Plattenausschnitt (B/T: 42/54 cm) für Overheadprojektor (mit Rollfolienkassette)
- Seitliche Arbeitsfläche B/T: 22/54 cm (ohne Rahmen)
- OHP-Abstellplatte B/T: 42/42 cm
- Die Höhe von der OHP-Abstellplatte bis zur Unterkante der Ausschnittplatte beträgt 24,5 cm
- Abmessungen H/B/T: 75-105/70/60 cm
- Gewicht: 25 kg

Der Profi mit OHP-Projektor M 524P (250 W)

**Bestell-Nr. 86450** 253,- €

Der Profi mit OHP-Projektor M 536P (400 W)

**Bestell-Nr. 86455** 279,- €

Der Profi ohne Projektor

**Bestell-Nr. 83110** 129,- €



# Overhead-Projektoren

**Famulus alpha 250**  
**Famulus alpha 400**

Spitzenqualität – „Made in Germany“



## Ihr Plus!

- Patentierter Sicherheits-Projektionskopf verhindert Schmoren des Objektivs
- Leiser Betrieb <32 dB(A)
- 5 Jahre Garantie bei Registrierung



alpha 250  
**2500**  
 Lumen

alpha 400  
**4400**  
 Lumen



**Sonder-Rabatt-Staffel**  
 → Seite 196

Famulus alpha 250

**189.-**

Famulus alpha 400

**209.-**

8,2 kg  
 alpha 250

9,4 kg  
 alpha 400

**Qualität made in Germany**  
 by KINDERMANN



**Zertifikat:**  
 DIN ISO 9001:2000

## Die Highlights

### Praxis-Ausstattung:

- Hochwertiges Objektiv  
 3-Linsen / F = 315 mm
- hohe Schärfe, guter Kontrast
- Bedienung von oben
- Blendfreie Fresnellinse
- Gut für die Umwelt:  
 Sortenrein „recycle“-bar

### Sicherheitsprojektionskopf



- kein Verschmoren auch bei geschlossenem Objektiv

### Abklappbarer Projektionsarm



- vereinfacht den Transport des Projektors
- ermöglicht platzsparende Aufbewahrung

### Bildgrößentabelle:

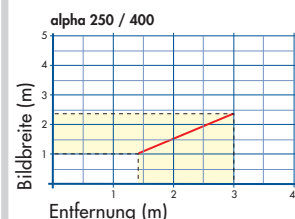

# Overhead-Projektoren



Famulus beta 250  
Famulus beta 400  
Famulus beta 575 M

Die Lichtstarken von KINDERMANN

## Ihr Plus!

- Verschließbarer Rahmen
- Leiser Betrieb <30 dB(A)
- Patentierter Sicherheits-Projektionskopf verhindert Schmoren des Objektivs
- 5 Jahre Garantie bei Registrierung

beta 250  
**3500**  
Lumen

beta 400  
**5400**  
Lumen

beta 575 M  
**11000**  
Lumen



**Sonder-Rabatt-Staffel**  
Seite 196

Famulus beta 250

**262.-**

Famulus beta 400

**295.-**

Famulus beta 575 M

lange Lampenlebensdauer – bis zu 1000 Stunden

**899.-**

9,5 kg  
beta 250

10,5 kg  
beta 400

13,9 kg  
beta 575 M

Qualität  
made  
in  
Germany  
by KINDERMANN



Zertifikat:  
DIN ISO 9001:2000

## Die Highlights

### Praxis-Ausstattung:

- **Hochwertiges Objektiv**  
3-Linsen Vario-Focal Optik  
F = 275-320 mm – keine Farbänder
- **Lampensparschaltung**
- **Schnell-Lampenwechsel mit LED-Anzeige**
- **Blendfreie Fresnellinse**

### Sicherheitsprojektionskopf



- kein Verschmoren auch bei geschlossenen Objektiv

### Diebstahlschutz



- Famulus beta Projektoren besitzen einen Anschluss für ein Sicherheitsschloss.

### Verschließbarer Rahmen



- Famulus beta Projektoren sind abschließbar.

### Bildgrößentabelle:

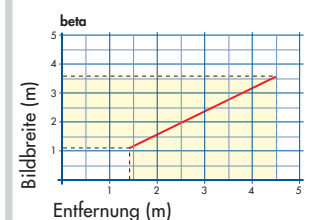

# Overhead-Projektoren

## Liesegang

### Trainer portable E/400

Als 400 W-Variante (Nr. 21140) mit ca. 4.300 Lumen der Lichtstärkste OHP portable.

- einzigartige Liftechnik: Aufrichten bzw. Zusammenlegen des Projektors mit nur einem Fingerzug durch Lift-Hydraulik
- automatischer Schärfenausgleich
- mehrschicht-vergütetes 3-Linser-Objektiv,  $f=315$  mm
- kratzfeste Fresnellinse (blendarm) hartvergütet
- Lampenschnellwechsler mit 2 Lampen
- Lampensparschaltung
- Gebläse; Überhitzungsschutz
- Maße projektionsbereit: 58,5 x 31 x 40,5 cm (B x H x T)
- Maße transportbereit: 10,5 x 31 x 40,5 cm (B x H x T)
- nur 6 kg inkl. Transporttasche

**24 V/250 W, ca. 2.500 Lumen, ca. 6 kg**  
Bestell-Nr. 21130 **365,00**

**36 V/400 W, ca. 4.300 Lumen, ca. 6 kg**  
Bestell-Nr. 21140 **439,00**

**Sonder-Rabatt-Staffel**  
Seite 196



Mit 4.300 Lumen  
unser lichtstärk-  
ster portable

Unser be-  
währtes  
Extra-  
Bonbon  
für Sie:

Ab dem Kauf  
von vier OHPs er-  
halten Sie je eine entspre-  
chende Ersatzlampe und je  
eine Staubschutz-  
haube kostenlos!



## Liesegang

### Tageslichtprojektor favorit master/favorit 400

- Hochleistungsobjektiv (Mehrlinser)
- Projektion von A4-Transparenten im Hoch- und Querformat
- Lampen-Schnellwechsler und Lampensparschaltung
- leiser Tangentiallüfter
- Gewicht ca. 11 kg
- Schärfenfeinausgleich

**favorit master, 24 V/250 W, 2500 Lumen**  
Bestell-Nr. 21020 Typ 625 **187,50**

**favorit 400, 36 V/400 W, 4300 Lumen**  
Bestell-Nr. 21030 Typ 639 **214,00**



# Overhead-Projektoren

**Mobil sein und Geld sparen: OHP portable!**



Mit ca. 2.700  
Lumen extrem  
lichtstark

**OH-Projektor SAVA Pro**  
H/B/T transportfertig: 13/30,5/49 cm  
Arbeitsfläche B/T: 28,5/28,5 cm  
Objektiv: 3-Linser Vario-Focal 280-320 mm  
Lampe: 2 x 24V/250W  
Lumen: ca. 2.700  
Gewicht:  
ca. 7,5 kg ohne Softcase  
ca. 10,5 kg mit Softcase

Bestell-Nr. SAVA Pro

**289,-**

Sonder-Rabatt-Staffel  
Seite 196

## Produkt-Info

- **Einfaches Handling**  
Der SAVA Pro ist mit zwei Handgriffen aufgebaut und mit zwei weiteren wieder zusammengelegt.
- **Doppelsäulen-Führung**  
Garantiert auch nach Jahren noch ein scharfes Projektionsbild. Keine Verschiebung der Lichtachse.
- **Lampenschnellwechsler**  
Keine Vortragsunterbrechung bei Lampenausfall
- **Softcase**  
Das im Lieferumfang enthaltene Softcase erleichtert den Transport und schützt das Gerät.

**Famulus reflex T**  
Der Konferenzprojektor –  
klein, leicht, superhell



reflex / T  
**3000**  
Lumen

**6,5 kg**  
reflex T

Qualität  
made  
in  
Germany  
by KINDERMANN

**5 Jahre**  
Garantie!  
bei Registrierung

**Hellster**  
Portabler  
in 250 W Klasse!

## Die Highlights

### Praxis-Ausstattung:

- Extrem flache Arbeitshöhe
- hochwertige Optik – hohe Schärfe/ Kontrast
- Lampenschnellwechsler mit 2 Lampen
- Stabilisiertes Schaltnetzteil mit Sanftstart verlängert die Lampenlebensdauer
- A4-Format hoch und quer
- Softcase im Lieferumfang

### Bildgrößentabelle:

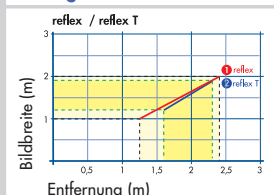

**Famulus reflex T**

**372.-**

# Overhead-Projektor-Tische



## Projektorwagen

### Modell 30025

- Wagen 3-fach höhenverstellbar: 85, 97, 110 cm
- Gestell lichtgrau (RAL 7035)
- Dekor der Holzplatten grau
- B/H/T: ca. 46 x 85 (97,110) x 47 cm • Maße des Ausschnitts 41 x 41 cm
- zerlegt im Karton

Art.-Nr. 30025

89,50 €



## Unsere günstigen „Paket-Angebote“

### OHP-Paket A (250 W)

- Projektorwagen 30025
- OHP-Projektor Ecovision 2503 (250 W) (siehe Seite 6)

Art.-Nr. 86460

**Paketpreis**  
**184,- €**

### OHP-Paket B (400 W)

- Projektorwagen 30025
- OHP-Projektor Ecovision 4003 (400 W) (siehe Seite 6)

Art.-Nr. 86465

**Paketpreis**  
**215,- €**

### OHP-Paket C (250 W)

- Projektorwagen 30025
- OHP-ProjektorMedium 524P (250 W) (siehe Seite 8)

Art.-Nr. 86470

**Paketpreis**  
**219,- €**

### OHP-Paket D (400 W)

- Projektorwagen 30025
- OHP-ProjektorMedium 536P (400 W) (siehe Seite 8)

Art.-Nr. 86475

**Paketpreis**  
**235,- €**

# Overhead-Projektor-Tische

**Neu!**  
im Programm

## Projektorwagen

### Modell 30024

- Projektorplatte von 50 bis 78 cm stufenlos verstellbar
- Gestell lichtgrau (RAL 7035)
- Dekor der Holzplatten grau
- B/H/T: ca. 73 x 78 x 60 cm • Maße des Ausschnitts 52 x 47 cm
- zerlegt im Karton

Art.-Nr. 30024

129,00 €



**up**  
**down**  
effect

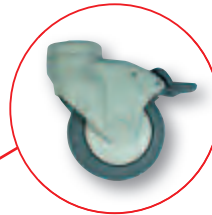

Besonders stabile  
Rollen mit Gummi-  
auflage

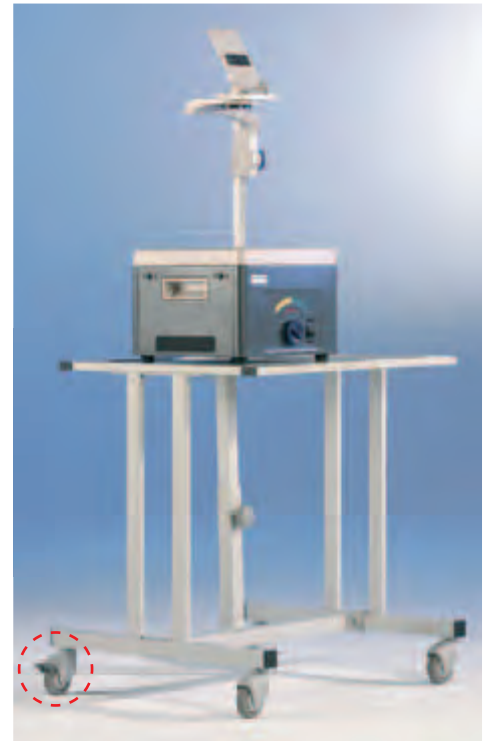

## Unsere günstigen „Paket-Angebote“

### OHP-Paket E (250 W)

- Projektorwagen 30024
- OHP-Projektor Ecovision 2503 (250 W)  
(siehe Seite 6)

Art.-Nr. 86480

**Paketpreis**  
**224,- €**

### OHP-Paket F (400 W)

- Projektorwagen 30024
- OHP-Projektor Ecovision 4003 (400 W)  
(siehe Seite 6)

Art.-Nr. 86485

**Paketpreis**  
**255,- €**

### OHP-Paket G (250 W)

- Projektorwagen 30024
- OHP-ProjektorMedium 524P (250 W)  
(siehe Seite 8)

Art.-Nr. 86490

**Paketpreis**  
**259,- €**

### OHP-Paket H (400 W)

- Projektorwagen 30024
- OHP-ProjektorMedium 536P (400 W)  
(siehe Seite 8)

Art.-Nr. 86495

**Paketpreis**  
**275,- €**

# OHP-Zubehör

## Qualitäts-Zubehör – besonders günstig!



### Lampen: 24V/250W

Bestell-Nr. 24V	<b>2,49</b>
ab 10 Stück je	<b>2,35</b>
ab 25 Stück je	<b>2,15</b>
ab 50 Stück je	<b>1,85</b>

### Lampen: 36V/400W

Bestell-Nr. 36V	<b>8,25</b>
ab 10 Stück je	<b>7,85</b>
ab 25 Stück je	<b>7,25</b>
ab 50 Stück je	<b>6,50</b>

### Qualitäts-Kopierfolien – Economy-Folien

Unbeschichtet, hitzestabilisiert, für Einzelblattkopie. Schwarzzeichnend auf klarem Hintergrund. Stärke ca. 0,10 mm, 100 Blatt

Bestell-Nr. 12299	<b>8,50</b>
ab 10 Stück je	<b>7,50</b>

### 3M Qualitäts-Kopierfolien – Tartan-Folien

Mit Gleit- und Kopierschicht sowie Antistatik-Beschichtung (beidseitig). Deshalb einwandfrei vom Stapel zu verarbeiten. Auch für Laser-Drucker geeignet. (Spezial-Laser-Folien siehe Bestell-Nr. 124151) Hitzestabilisiert, schwarzzeichnend auf klarem Hintergrund, 100 Blatt

Bestell-Nr. 12215	<b>11,80</b>
ab 10 Stück je	<b>9,40</b>



### Schreibrollen

Hochtransparente Folie aus Polypropylen zum Beschriften mit Folienschreibern, reißfest, ca. 20 m Lauflänge. Rollenbreite ca. 29,7 cm

Bestell-Nr. 10080	pro Rolle	<b>3,90</b>
Packg. mit 20 Rollen	pro Rolle	<b>3,15</b>



### Staubschutzhaube

passend für jeden OHP

Bestell-Nr. SSH	<b>7,95</b>
ab 10 Stück je	<b>6,95</b>

**Sonder-Rabatt-Staffel**  
**Seite 196**

### Qualitäts-Schreibfolien

Hochtransparent, zur Beschriftung mit Folienschreibern, Format DIN A4, Packung 100 Folien, ca. 0,10 mm (Polypropylen)

Bestell-Nr. 141001 PP	<b>6,90</b>
-----------------------	-------------



# LCD-Monitore

Preisstand 30.10.2008

## Samsung 320MX

Der brandneue Samsung SyncMaster 320MX ist ein LCD-Monitor speziell für professionelle Anwender. Mit seiner 32" Bilddiagonale (81 cm) und einer Helligkeit von 500 cd/m<sup>2</sup> liefert er stets brillante und kontrastreiche Bilder. Die eingebauten Stereolautsprecher sorgen für den passenden Klang. Auch ausgeschaltet ist der Samsung SyncMaster 320MX ein echter Hingucker.

- 32" (81 cm) Bilddiagonale
- Bildhelligkeit 500 cd/m<sup>2</sup>
- Sehr hohes Kontrastverhältnis von 3000:1 für beste Schwarz- und Weißdarstellungen
- Niedriger Stromverbrauch (Standby 2W, Betrieb max. 110 W)
- Digitaler Eingang für Computer und Peripheriegeräte wie DVD-Player (DVI und HDMI)
- Geeignet für den Betrieb im Portrait-Mode (Hochkantbetrieb)
- Videowallfähig (1 x 5 oder 5 x 5 Bildschirme)
- Abmessungen: 780 x 482 x 108,8 mm • Gewicht ca. 15 kg
- 3 Jahre Garantie



## Sanyo 42LE1

Zur Brillanz der Bilddarstellung kommt bei den LCD-Großflächen-Monitoren von SANYO ein sehr ansprechendes, schlankes Äußeres. So können sie sich in jedem noch so eleganten Ambiente sehen lassen. Die LCD-Monitore sind benutzerfreundlich zu bedienen, bieten auch in hell erleuchteten oder von Tageslicht durchfluteten Umgebungen ein kontrastreiches Bild und lassen sich über eine Vielzahl sowohl digitaler als auch analoger Schnittstellen mit Zuspieldgeräten verbinden. Die nichtreflektierende Oberfläche sorgt dafür, dass die Einblendungen aus praktisch jedem Winkel gut ablesbar sind. Dank der hohen Stabilität ihrer Gehäuse, der besonders langlebigen LCD-Panels und des äußerst geringen Stromverbrauchs laufen SANYO LCD-Monitore problemlos und kostengünstig, sogar im 24 Stunden Dauereinsatz.

- 42" (107 cm) Bilddiagonale
- Bildhelligkeit 500 cd/m<sup>2</sup>
- Sehr schnelle Bildreaktionszeiten (6 ms)
- Auflösung 1366 x 768 Bildpunkte (16:9)
- Für den Dauereinsatz geeignet (24/7)
- Niedriger Stromverbrauch (Standby 1W, Betrieb max. 188 W)
- Digitaler Eingang für Computer (DVI)
- Sehr stabiler schwarzer Rahmen
- Geeignet für den Betrieb im Portrait-Mode (Hochkantbetrieb)
- Abmessungen: 1032 x 625 x 127 mm
- Gewicht ca. 22,5 kg
- **3 Jahre 24h-Austauschgarantie**



# LCD-Halterungen

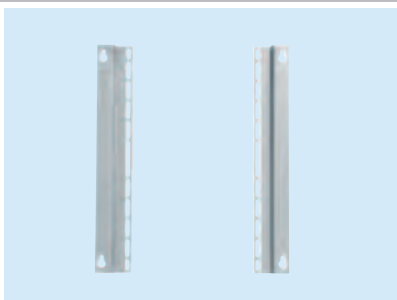

## Wandhalterung 80616

- Starr
- Tragfähigkeit: 100 kg
- Wandabstand 2,3 cm
- VESA-Standard: 200 x 200/400 x 200/  
400 x 400/600 x 400/800 x 400/800 x 500 mm

- Farbe: silber
- Material: Aluminium

**Art.-Nr. 80616** 63,00 €

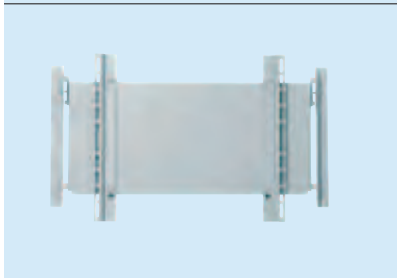

## Wandhalterung 80617

- 10° neigbar
- Tragfähigkeit: 100 kg
- VESA-Standard: 200 x 200/400 x 200/  
400 x 400/600 x 400/800 x 400/800 x 500 mm

- Farbe: silber
- Material: Aluminium

**Art.-Nr. 80617** 119,00 €



## Deckenhalterung 80618

- Verdeckte Kabelführung
- Display 360° dreh- und +10°/-3° neigbar
- Inkl. EU-Steckdose
- Tragfähigkeit: 50 kg
- VESA-Standard: 200 x 200/400 x 200/  
400 x 400/600 x 400/800 x 400/800 x 500 mm
- Inkl. Universal-Adapter H2 UniSlide
- Farbe: silber
- Material: Aluminium

**Art.-Nr. 80618** 569,00 €

Höhe: 55 cm (Mitte Display)

**Art.-Nr. 80619** 616,00 €

Höhe: 110 cm (Mitte Display)

**Art.-Nr. 80620** 649,00 €

Höhe: 140 cm (Mitte Display)

**Art.-Nr. 80621** 689,00 €

Höhe: 195 cm (Mitte Display)

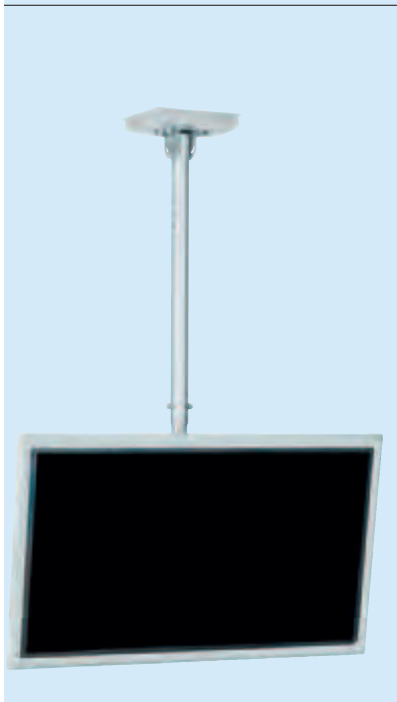

## Deckenhalterung 80622

- Stufenlose Höhenverstellung von 85,5 bis  
145,5 cm (Mitte Display)
- Verdeckte Kabelführung
- 360° dreh- und 25° neigbar
- Tragfähigkeit: 50 kg
- VESA-Standard: 200 x 200/400 x 200/  
400 x 400/600 x 400/800 x 400/800 x 500 mm
- Inkl. Universal-Adapter
- Farbe: silber
- Material: Aluminium

**Art.-Nr. 80622** 449,00 €

**Sonder-Rabatt-Staffel**  
→ Seite 196

# LCD-Halterungen

## Standfuß 80600

**Art.-Nr. 80600** 619,00 €

Höhe: 117 cm (Mitte Display)

**Art.-Nr. 80601** 616,00 €

Höhe: 147 cm (Mitte Display)

**Art.-Nr. 80602** 649,00 €

Höhe: 202 cm (Mitte Display)

### Ablageplatten

**Art.-Nr. 80603** schwarz 65,00 €

**Art.-Nr. 80604** grau 65,00 €

**Art.-Nr. 80605** Buche 89,00 €

**Art.-Nr. 80606** Birke 75,00 €

**Art.-Nr. 80607** plexiglas 115,00 €

- 30° dreh- und +12°/-3° neigbar
- Tragfähigkeit: 30 kg
- Ablageplatten optional erhältlich
- Stufenlose Höhenverstellung von Display und Ablageplatten
- VESA-Standard: 75 x 75/100 x 100/100 x 200/200 x 200/400 x 200/420 x 330 mm
- Inkl. Universal-Adapter M UniSlide
- Farbe: schwarz
- Material: Aluminium

Farbauswahl für optionale Ablageplatten: Birke, schwarz, grau, Buche



**Art.-Nr. 80610** 729,00 €

Höhe: 127 cm (Mitte Display)

**Art.-Nr. 80611** 759,00 €

Höhe: 157 cm (Mitte Display)

**Art.-Nr. 80612** 889,00 €

Höhe: 212 cm (Mitte Display)

### Ablageplatten

**Art.-Nr. 80603** schwarz 65,00 €

**Art.-Nr. 80604** grau 65,00 €

**Art.-Nr. 80605** Buche 89,00 €

**Art.-Nr. 80606** Birke 75,00 €

**Art.-Nr. 80607** plexiglas 115,00 €

## Rollwagen 80610

- 30° dreh- und +12°/-3° neigbar
- Tragfähigkeit: 30 kg
- Ablageplatten optional erhältlich
- Stufenlose Höhenverstellung von Display und Ablageplatten
- VESA-Standard: 75 x 75/100 x 100/100 x 200/200 x 200/400 x 200/420 x 330 mm
- Inkl. Universal-Adapter M UniSlide
- Farbe: schwarz
- Material: Aluminium

Farbauswahl für optionale Ablageplatten: Birke, schwarz, grau, Buche



**Sonder-Rabatt-Staffel**  
Seite 196

## Wandhalterung 80615

- Wandabstand: 9,8 cm (eingeklappt)/52,5 cm (ausgeklappt)
- 90° dreh- und +12°/-3° neigbar (abhängig vom Display-Modell)
- Tragfähigkeit: 30 kg
- VESA-Standard: 75 x 75/100 x 100/100 x 200/200 x 200/400 x 200/420 x 330 mm
- Inkl. Universal-Adapter
- Farben: weiß (glänzend), piano-schwarz, dunkelgrau (s. Abb.)
- Material: Aluminium

**Art.-Nr. 80615** 359,00 €





Abb. zeigt 31075

*Flachbildschirme sind die Fernseher der Zukunft und in den letzten Jahren preislich immer attraktiver geworden. Vieles spricht für den Einsatz dieser Geräte – nun bieten wir auch eine sichere, stabile und elegante Lösung zur Integration dieser Geräte in den Schulalltag.*

## Screen-Cart Serie „Design 70“

Geeignet für Geräte von 27 Zoll (68 cm) bis 42 Zoll (106 cm) Bilddiagonale

Der Unterschrank verfügt über zwei Türen aus Rauchglas. Praktisch, denn so lassen sich die Geräte auch bei geschlossenen Türen bedienen. Türen sind abschließbar.

Innenmaße Schrank:  
82 x 36 x 38 cm (B x H x T)  
Außenmaße Schrank:  
86 x 40 x 40 cm (B x H x T)

Maße, B/H/T: 86 x 170 x 52 cm

**Mit Unterschrank**, fahrbar,  
feste Universalmontageplatte

Art.-Nr. 31075 599,00 €

**Mit Unterschrank**, fahrbar,  
neigbare Universalmontageplatte

Art.-Nr. 31076 699,00 €

**Mit Unterschrank**, fahrbar, + 1 Ablage,  
feste Universalmontageplatte

Art.-Nr. 31077 629,00 €

**Mit Unterschrank**, fahrbar, + 1 Ablage,  
feste Universalmontageplatte

Art.-Nr. 31078 729,00 €

**Ohne Unterschrank**, fahrbar, + 2 Ablagen,  
feste Universalmontageplatte

Art.-Nr. 31079 469,00 €

Alle Schränke der Screen-Cart-Serie erlauben es Ihnen, auch schwere Geräte dank der 4 Leichtlaufrollen sicher zu transportieren. 2 der 4 Rollen sind feststellbar.



Abb. zeigt 31079



Abb. zeigt 31077

# AV-Möbel

**Unser Bestseller!**



Abb. zeigt Modell 40012

Rollendurchmesser 100 mm

### TV-Medienwagen

- Tür mit 260° Scharnieren
- Dreipunktverriegelung mit Zylinderschloss
- 4-fach Steckdosenleiste mit 5 m Kabel
- stabilisierter TV-Flachboden
- 4 große (Ø 100 mm) leicht laufende Rollen, 2 feststellbar
- Rückwand gedübelt, mit Belüftung
- stabiles Stahlrohrgestell
- 1 Einlegeboden
- Standardfarbe: Lichtgrau – weitere Farben siehe Seite 128

Außenmaß:  
100 x 193 x 65 cm (B x H x T)  
TV-Fach innen:  
95 x 65 x 55 cm (B x H x T)

### TV Medienwagen

Nr. 40010

**435,-**

### TV Medienwagen mit Video-Auszug

Nr. 40011

**475,-**

### TV Medienwagen mit Video- und Videokassetten-Auszug

Nr. 40012

**499,-**



Abb. zeigt Modell 31062

### TV-/Videowagen

- mobil auf 4 Rollen, davon 2 feststellbar
- 140 x 94 x 62 cm (H x B x T)
- Oberplatte 85 x 52 cm (B x T), stufenlos neigbar
- Zwischenböden höhenverstellbar
- inkl. Haltegurt für Monitor
- Standardfarbe: Lichtgrau – weitere Farben siehe Seite 88
- montierter Elektroanschluss mit 3-fach-Steckdose, 5 m-Kabel und Stecker

mit 1 Zwischenboden Nr. 31060 **268,00**

mit 2 Zwischenböden Nr. 31061 **298,00**

mit 3 Zwischenböden Nr. 31062 **311,00**



# AV-Möbel

## Gehen Sie auf Nummer sicher!



Modell 31068, Dekor Grau 20, Metallteile RAL 3004 Purpurrot.



Die Abbildung zeigt Modell 31070 Dekor Weiß 10

### Modell 31065

Außenmaße inkl. Gestell, B/H/T: 96 x 120 x 66 cm

Schrank innen, B/H/T: 92 x 65 x 52 cm

Auch dieser 2-türige Schrank ist mit einer zusätzlichen **Transportsicherung für den Monitor** (Aufkantung der Oberplatte hinten und an den Seiten) und Lüftungsrosette ausgestattet. Die Schrankteile sind kunststoffbeschichtet. Das Gestell besteht aus Profilrohr. Der Videokassetten-Aufbau wird in der jeweiligen Gestellfarbe geliefert.

Innen leer, zur Unterbringung des Monitors

**31065 439,00 €**

Innen mit einem verstellbaren Boden

**31066 405,00 €**

Mit einem Rollzug für das Videogerät, darunter Platz in Ordnerhöhe.

**31067 452,00 €**

Mit einem Rollzug für ein Videogerät und einem Rollzug für ca. 40 Videokassetten

**31068 485,00 €**

**Dekore  
+  
Farben**  
siehe Seite 191

### Modell 31070

Außenmaße, B/H/T: 86 x 90 x 56 cm

Schrank innen, B/H/T: 82 x 65 x 52 cm

Gewicht: ca. 60 kg

Fernseh- u. Videoschrank zur sicheren Aufbewahrung aller Geräte. Der Schrank ist zweitürig, ausgerüstet mit **Sicherheitsschloss**, zusätzlicher Stangenverriegelung, Elektroanschluss und Lüftungsrosette (3-fach-Steckdose und 5-m-Sicherheitskabel). Die Oberplatte ist hinten und seitlich mit einer Aufkantung (Transportsicherung) ausgestattet.

Mit einem verstellbaren Boden

**31070 379,00 €**

Mit einem Rollzug für ein Videogerät, darunter Stauraum in Ordnerhöhe

**31071 432,00 €**

Mit einem Rollzug für ein Videogerät und einem Rollzug für ca. 40 Videokassetten

**31072 512,00 €**



Rollzug in 2 Reihen, schrägliegend für ca. 40 Videokassetten.

### Optionen:

Jeder Schrank kann statt mit unserer serienmäßigen 3-fach-Steckdose auch mit 6-fach-Steckdose und 5 m Kabel ausgerüstet werden. Bitte vermerken Sie die Artikelnummer E 6 zusätzlich zum Artikel auf Ihrer Bestellung.

**E 6 34,00 €**



Jeder Schrank kann statt mit unseren Standardrollen auch mit unserer **Designrolle** (Bauhöhe: 140 mm, Ø 100 mm, 4 Rollen, davon 2 feststellbar) geliefert werden, dadurch erhöht sich die Außenhöhe der Schränke um 4 cm. Besonders zu empfehlen bei unebenen Böden und häufigem Transport von Raum zu Raum.

Bitte vermerken Sie die Artikelnummer GR 10 zusätzlich auf Ihrer Bestellung.

**GR 10 49,90 €**

Transparente, stabile Aufbewahrungs- und Transportboxen zur übersichtlichen und staubfreien Lagerung ihrer CD's, Videokassetten, etc. Inklusive abnehmbarem Deckel.



### Transparente Box

inkl. Deckel, mit CD-Einsatz für 30 CD's

**26023 25,00 €**

inkl. Deckel, mit Videokassetten-einsatz für 10 Stück

**26024 25,00 €**

inkl. Deckel, ohne Einsatz

**26025 24,00 €**

# Dokumentenkamera



## So macht Lernen wieder Spaß!

Moderner Unterricht von heute zeichnet sich vor allem durch Interaktion zwischen Lehrern und Schülern aus. Der Overheadprojektor kommt dabei immer seltener zur Anwendung – und das aus gutem Grund. Denn mit der Elmo L-1n arbeiten Sie bei Bedarf wie mit einem OHP, Sie verwenden allerdings ein einfaches Blatt Papier statt teurer Folie. Auch das Blenden durch den OHP gehört der Vergangenheit an. Sparen Sie sich teure Kopien, wenn Sie mit der Klasse z.B. Textpassagen aus einem Buch oder einem Atlanten besprechen wollen. Legen Sie die Vorlage einfach unter die Kamera und diskutieren Sie mit den Schülern direkt über die in beeindruckendem Großbild gezeigten Inhalte. Mit dem Bundle aus Epson Daten-/Videoprojektor und der Elmo Kamera sparen Sie nicht nur bares Geld, Sie Erhöhen vor allem die Aufmerksamkeit der Schüler und gestalten so den Unterricht und das Lernen schlichtweg effektiver und spannender. Zusätzlich reduzieren Sie die Unterrichtsvorbereitungszeit und können sich so auf das Wesentliche konzentrieren – Ihre Schüler.



## ELMO L-1ex

- Dokumentenkamera mit 5,2-fach optischem Zoom zur Darstellung selbst kleinster Details
- Leichte Bedienung mit Autofokus auf Knopfdruck
- Viele nützliche Funktionen (Schwarz-/Weißbild, Bilddrehung, Diashow etc.)
- LED-Lampe für die perfekte Ausleuchtung auch bei schwierigen Lichtverhältnissen
- Ruckelfreie bewegte Bilder mit 30 Bildern / Sekunde
- Auflösung 1280 x 1024 Bildpunkte (XGA)
- Diashow und Bildspeicherung auf SD-Speicherkarte möglich
- Abmessungen (BxHxT):  
aufgestellt 350 x 370,5 x 411,5mm  
zusammengeklappt 195 x 254,5 x 444,5mm
- 2,9 kg leicht
- 36 Monate Garantie
- Softcase mit Rollen optional erhältlich

## Sanyo PLC-XW200

Allround-Schulprojektoren mit Ausstrahlung.

- Bedienfeldsperre und PIN-Code gegen unbefugte Benutzung
- Logo-Funktion (blendet z.B. das Schullogo nach dem Start ein und dient so als Diebstahlschutz)
- Direct Power-Off (sofortiges Abschalten ohne Nachkühlung)
- Farbanpassung für farbechte Projektionen auf grüne Schultafeln
- Auflösung 1024 x 768 Bildpunkte (XGA)
- Helligkeit 2200 ANSI Lumen für brillante Bilder selbst in nicht abdunkelbaren Räumen
- Gewicht 2,5 kg
- Abmessungen (B x H x T) 333,5 x 94,2 x 247,0 mm
- Garantie: 3 Jahre 24h Vor-Ort-Austauschservice
- Lampengarantie: 1 Jahr (max. 2000 h)





## HITACHI CP-X205

- **Schnellstart und Schnellstopp-Funktion**, kein lästiges Warten auf den Beamer
- **Automatische Trapezkorrektur** (vertikal)
- **Umfassende Diebstahlschutzmaßnahmen** mit Pin-Lock, MyScreen-Lock, Security-Bar und Transition-Detector, Lagesensor
- **Einfacher Lampenwechsel** bei Deckenmontage
- Inkl. Softcase
- Garantie Gerät: 36 Monate
- Garantie Lampe: 6 Monate oder 2.000 Std.

HITACHI CP-X205	
Auflösung	XGA
Technologie	LCD
Lichtleistung	2.200 ANSI-Lumen
Gewicht	3,5 kg

Art.-Nr. 1000X205 **429,- €**



## Vivitek D825MX

- **Geringe Wartungskosten**, 4.000 Std. Lampenlaufzeit (Eco-Modus)
- **Optimale Farbdarstellung** durch Texas Instruments Vivid-Colour-Technologie
- Softcase im Lieferumfang
- PIN-Code-Schutz
- IR-Mausfernsteuerung
- **Garantie Gerät: 3 Jahre Abhol- und Leihgeräteservice (ab dem fünften Reparaturtag)**
- **Garantie Lampe: 12 Monate**

Vivitek D825MX	
Auflösung	XGA
Technologie	DLP
Lichtleistung	2.600 ANSI-Lumen
Gewicht	2,6 kg

Art.-Nr. 1000825MX **465,- €**



## Samsung SP-L250W

- Vielfältige Anschlussmöglichkeiten für jeden Einsatz
- **3-Watt-Lautsprecher** für echte Multimediaanwendungen integriert
- Leiser Betrieb mit nur **30 dB im Eco-Mode**
- Garantie Gerät: 36 Monate Bring-In-Service
- Garantie Lampe: 6 Monate oder 1.000 Std.

SAMSUNG SP-L250W	
Auflösung	XGA
Technologie	LCD
Lichtleistung	2.500 ANSI-Lumen
Gewicht	3,8 kg

Art.-Nr. 1000L250W-S **479,- €**



## SANYO PLC-XW200

- **Netzwerkkontrollfunktion** via RJ45 (LAN)
- **Tafelmodus** zur optimalen Anpassung an farbige Projektionsflächen
- **Direct-Power-on/off** zum Ein- und Ausschalten des Projektors ohne Wartezeit
- Lüftergeräusch: 29 dB (Eco-Mode)
- Garantie Gerät: 3 Jahre, 24-Std.-Austauschservice
- Garantie Lampe: 1 Jahr (max. 2.000Std.)

SANYO PLC-XW200	
Auflösung	XGA
Technologie	LCD
Lichtleistung	2.200 ANSI-Lumen
Gewicht	2,5 kg

Art.-Nr. 1000XW200 **479,- €**



Preise Stand Oktober 2009



## CASIO Super-Slim XJ-S32

- **2-fach Motorzoomobjektiv**, optimale Projektion bei jeder Raumgröße
- **Nur 43 mm Bauhöhe**, passt problemlos in eine Aktentasche
- **Direkt-Power-off**, trennen Sie den Beamer direkt vom Netz, kein lästiges Warten mehr
- **Automatische Keystone-Korrektur**, optimale Bildgeometrie auch bei schräg stehendem Beamer
- **Maximale Mobilität**, 1,8 kg, kleiner als DIN A4, extrem flach
- **Garantie Gerät**: 36 Monate 48-Std.-Abhol- und Leihgeräteservice
- **Garantie Lampe**: 1 Jahr oder 2.000 Std.

CASIO XJ-S32	
Auflösung	XGA
Technologie	DLP
Lichtleistung	2.300 ANSI-Lumen
Gewicht	1,8 kg

Art.-Nr. 1000XJS32 **499,- €**

## HITACHI ED-X40/ED-X42

- **Geringe Betriebskosten** mit bis zu 5.000 Std. Lampenlaufzeit (Eco-Modus)
- **Wartungsarm** durch 4.000 Std. Filterlaufzeit
- **Umfassender Diebstahlschutz** mit PIN-Code, eigenem Startbildschirm, Stahlstift zum Anketten und Kensington-Lock, Sonderfarbe orange (ED-X40)
- **Schnellstart- und stopp Funktion**, kein langes Warten auf den Beamer
- **Garantie Gerät**: 36 Monate, Abhol- u. Leihgeräteservice
- **Garantie Lampe**: 36 Monate oder 3.000 Std. für die im Beamer ausgelieferte Lampe, Ersatzlampe 6 Monate

HITACHI ED-X40 / ED-X42	
Auflösung	XGA
Technologie	LCD
Lichtleistung	2.200 ANSI-Lumen
Gewicht	3,5 kg

Art.-Nr. 1000EDX42-S  
Art.-Nr. 1000EDX40-S (orange) **499,-€**



## NEC NP300

- Auto-Power-on/off über aktives VGA-Signal, mit **Direct-Power-off** direkte Trennung vom Stromnetz
- Steuerung mit **Virtual-Remote** über VGA-Kabel
- Vielfältige Anschlüsse inkl. DVI und LAN
- Security-Bar
- **Garantie Gerät**: 3 Jahre europaweiter Vor-Ort-Service
- **Garantie Lampe**: 6 Monate od. 1.000 Std.

NEC NP300	
Auflösung	XGA
Technologie	LCD
Lichtleistung	2.200 ANSI-Lumen
Gewicht	2,98 kg

Art.-Nr. 1000NP300-S **499,-€**



## NEC NP400

- Auto-Power-on/off über aktives VGA-Signal, mit **Direct-Power-off** direkte Trennung vom Stromnetz
- Steuerung mit **Virtual-Remote** über VGA-Kabel
- Steuerung und Management über Netzwerk
- Vielfältige Anschlüsse inkl. DVI und LAN
- Security-Bar
- **Garantie Gerät**: 3 Jahre europaweiter Vor-Ort-Service
- **Garantie Lampe**: 6 Monate od. 1.000 Std.

NEC NP400	
Auflösung	XGA
Technologie	LCD
Lichtleistung	2.600 ANSI-Lumen
Gewicht	2,98 kg

Art.-Nr. 1000NP400-S **599,-€**





## EPSON EB-85LW

- **Keine Folgekosten** dank 6.000 Std. Lampenlebensdauer (Eco-Modus)
- Weitwinkeloptik mit **1,62-fach optischem Zoom**
- **Vielfältige Anschlussmöglichkeiten** inkl. Mikrofoneingang
- **RJ45-Schnittstelle** für Steuerung und Kontrolle über ein LAN-Netzwerk
- Dokumentenkamera optional
- **Garantie Gerät:** 3 Jahre Vor-Ort-Service
- **Garantie Lampe:** 3 Jahre oder 2.000 Std.

EPSON EB-85LW	
Auflösung	XGA
Technologie	LCD
Lichtleistung	2.600 ANSI-Lumen
Gewicht	3,1 kg

Art.-Nr. 1000EB85LW-S **699,- €**



## EPSON Dokumentenkamera ELP DC-06

- (nur für EPSON EB-85LW)
- 1/3" CMOS-Sensor, 2 Millionen Pixel
  - **Enorm mobil**, Gewicht unter 1 kg
  - **USB-Schnittstelle** für Anschluss an Computer oder Projektor
  - Benötigt keine eigene Stromversorgung
  - Leistungsstarker digitaler **4-fach-Zoom**, um 90° schwenkbarer Kopf und Autofokusfunktion
  - UXGA/SXGA/XGA/SVGA/VGA/QVGA über Computer, XGA über Projektor

- Praktische Freeze-Funktion
- Garantie Gerät: 3 Jahre
- Gewicht: Ca. 0,9 kg

Art.-Nr. 19010-DK **299,- €**

### Kurzstanzbeamer



## BenQ MP772ST

- Aus einem **Abstand von ca. 1,22 m eine Bildbreite von 2,0 m**
- 6-Segment-Farbrad, BrilliantColor™-Technologie, Wandfarbkorrektur
- Max. Lampenlebensdauer: 3.000 (Normalmodus) / 4.000 (ECO-Modus)
- Tastensperre und Sicherheitspasswort gegen unbefugtes Benutzen
- Garantie Gerät: 36 Monate Garantie
- Garantie Lampe: 6 Monate oder 1.000 Std.

BenQ MP772ST	
Auflösung	XGA
Technologie	DLP
Lichtleistung	2.500 ANSI-Lumen
Gewicht	3,5 kg

Art.-Nr. 1000MP772ST-S **849,- €**

### Kurzstanzbeamer



## EPSON EB-410WLW

- Aus einem **Abstand von nur ca. 0,96 m eine Bildbreite von 2,0 m**
- **Ideal für den Einsatz mit interaktiven Boards**
- Einfache Steuerung und Überwachung über das Netzwerk
- Leistungsstarke integrierte Lautsprecher mit 10 Watt
- Robuste Sicherheitsstange, Kensington und Kennwortschutz, Bedienfeldsperre
- Garantie Gerät: 3 Jahre Vor-Ort-Service
- Garantie Lampe: 3 Jahre oder 2.000 Std.

EPSON EB-410WLW	
Auflösung	WXGA
Technologie	LCD
Lichtleistung	2.000 ANSI-Lumen
Gewicht	3,6 kg

Art.-Nr. 1000EB410WLW-S **925,- €**

# Beamer

Preise Stand Oktober 2009

## HITACHI ED-A101/ED-A111

- Aus einem **Abstand von nur 0,70 m** **Bildbreite von 2,00 m**
- **Blendfreie Projektion** durch steilen Projektionswinkel
- **Flexible Einsatzmöglichkeiten** zusammen mit interaktiven Boards, in kleinen Meetingräumen mit Rückprojektionsscheiben
- **Spezielle Schulfernbedienung** im Lieferumfang
- Garantie Gerät: 36 Monate, Abhol- und Leihgeräteservice

- Garantie Lampe: 36 Monate Garantie auf die im Projektor ausgelieferte Lampe, Ersatzlampe 6 Monate

HITACHI ED-A101/ED-A111	
Auflösung	XGA
Technologie	LCD
Lichtleistung	2.000 ANSI-Lumen
Gewicht	5,9 kg

Art.-Nr. 1000EDA101-S  
Art.-Nr. 1000EDA111-S (orange) **1.019,- €**

### Kurzstanzbeamer



## Canon XEED SX800

- LCOS-Technologie für rasterfreie Darstellung und **brillante Farben**
- SXGA+-Auflösung für **sehr detaillierte und scharfe Projektion**
- 1,5-faches Motorzoom-Weitwinkelobjektiv
- Garantie Gerät: 36 Monate Bring-In
- Garantie Lampe: 90 Tage, bei Registrierung kostenlose Verlängerung auf 3 Jahre

Canon Xeed SX800	
Auflösung	SXGA+
Technologie	LCOS
Lichtleistung	3.000 ANSI-Lumen
Gewicht	5,0 kg

Art.-Nr. 1000SX800 **1.719,- €**



## AVIO IP-40S

- **Sofortpresenter** (Printmedien, Objekte, Folien)
- **Scanner, Daten- und Videoprojektor, Whiteboard** (Anmerkung über PC in die Präsentation schreiben)
- **USB-Ausgang zum übertragen des Bildspeichers** auf einen angeschlossenen PC
- **Integrierter Bildspeicher** mit bis zu 50 Seiten für flexibles Arbeiten

- Garantie Gerät: 24 Monate
- Garantie Lampe: 3 Monate oder 500 Std.

AVIO IP-40S	
Auflösung	XGA
Technologie	DLP
Lichtleistung	2.500 ANSI-Lumen
Gewicht	5,0 kg

Art.-Nr. 1000IP40S **2.625,- €**



## LaserPresenter VP4550 – per Funk aus bis zu 20 m die Präsentation steuern

Mit dem LaserPresenter VP4550 bietet Interlink eine interessante Präsentationsfernbedienung mit integriertem Laserpointer an, die bis zu einer Entfernung von 20 m per Funk an den Rechner angeschlossen werden kann.

- 20 m Funkreichweite
- Folie vor und Folie zurück per Taste oder Drehrad, Blanking, Programmauswahl

- USB-Empfänger kann im FB-Gehäuse geparkt werden
- Ein/-Ausschalter

**Lieferumfang**  
VP4550, 2x AAA Einwegbatterien, Transportbeutel

Art.-Nr. 200060 **69,- €**



# Beamer-Zubehör



1

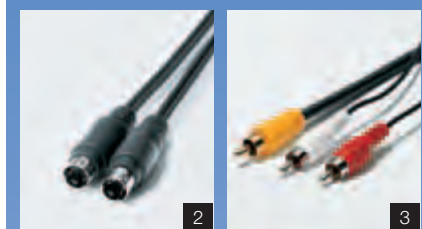

2

3



4



5



6

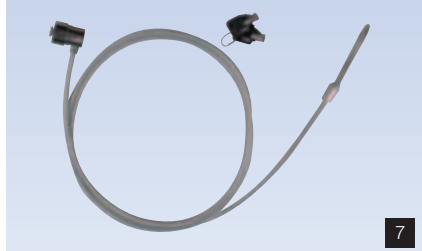

7

## Spezial-Kabel

Gehen Sie auf Nummer Sicher mit unseren hochwertigen Spezial-Kabeln. Sie sind das Bindeglied für einen reibungslosen Datenaustausch und gewährleisten den optimalen Signaltransfer.

Wer an ihnen spart, minimiert die Leistung großartiger Endgeräte.

### 1) RGB Kabel (VGA,SVGA,XGA,SXGA)

3 Koaxleitungen (für RGB-Übertragung) und 7 Kupferadern (für die Datenübertragung) gewährleisten hohe und störungsfreie Signalübertragung für hochauflösende Moni-

Kabellänge	1) RGB-Kabel		2) S-VHS-Kabel		3) Audio-Video-Kabel	
	Bestell-Nr.	Preis	Bestell-Nr.	Preis	Bestell-Nr.	Preis
5 m	80140	<b>38,00</b>	80145	<b>29,00</b>	80150	<b>29,00</b>
10 m	80141	<b>58,00</b>	80146	<b>49,00</b>	80151	<b>49,00</b>
15 m	80142	<b>88,00</b>	80147	<b>69,00</b>	80152	<b>69,00</b>
20 m	80143	<b>98,00</b>	80148	<b>89,00</b>	80153	<b>89,00</b>

Weitere Längen auf Anfrage

## 4) Trolley

### Die intelligente Taschenlösung

In unserem Travel Bag transportieren Sie problemlos Ihren Projektor (bis H/B/T ca. 8/32/25 cm), Ihr Notebook, Zubehör und Ihre Unterlagen.

tore. Vollmetallhauben sowie Folien und Geflechschirm sorgen für höchste Abschirmung.

### 2) S-VHS-Kabel

(vom Videorekorder/ DVD-Player zum Beamer) Stecker/ Stecker, 4-polig (Hosiden)

### 3) Audio-/Video-Kabel

(vom Videorekorder/DVD-Player zum Beamer) 3 x Cinch, Stecker/Stecker, 2 x Audio, 1 x Video

Für den bequemen Transport von Klassenraum zu Klassenraum. Dank einer integrierten Trolley-Funktion kann man das Softcase problemlos hinter sich herziehen.

Bestell-Nr. 80060 **89,00**

## 5) Signal-Verstärker

(VGA,SVGA,XGA,SXGA)

Überall dort, wo RGB-Signale über größere Kabellängen übertragen werden sollen oder wo eine Quelle an mehrere Monitore, Projektoren oder Plasma-Displays angeschlossen werden soll, ist unser RGB-Verteiler ideal geeignet.

### Die Highlights des RGB-Verteilers

- Alle Ausgänge aktiv verstärkt
- Hohe Bildqualität
- Keine Bedienelemente
- 1 Eingang, 2 Ausgänge
- Videobandbreite bis 350 MHz
- Max. Auflösung 1920x1440 Pixel bei 85 Hz
- Übertragungsentfernung bis 65 m
- Anschlüsse:
  - 15P D-SUB Stecker (Eingang),
  - 15P D-SUB Buchse (Ausgang)

Bestell-Nr. 80169 **77,00**

### Die Vorteile

- Eine Quelle kann an mehrere Geräte angeschlossen werden
- Die Bildqualität bleibt erhalten

## 6) LaserMouse

### Das Schweizer Taschenmesser für Präsentationsprofis

Der von Ihnen genutzte Projektor hat keine IR-Mausfernbedienung oder Sie legen Wert darauf, sich während Ihrer Präsentation frei im Raum zu bewegen, dann fehlt Ihnen die LaserMouse. 10 m Übertragungsentfernung per Funk, einfachste Bedienung, kompakte Bauform, das sind die Produktmerkmale der LaserMouse.

**Hinweis:** Die LaserMouse funktioniert nur mit einem Rechner, der mit einer freien USB-Schnittstelle ausgerüstet ist. Als Betriebssystem muss Microsoft Windows 98 SE, Windows Me, Windows 2000 oder Windows XP installiert sein.

Bestell-Nr. 80100 **75,00**

in Verbindung mit Beamer-Kauf **39,00**

**Sonder-Rabatt-Staffel**  
Seite 196

## 7) Diebstahlsicherung (Kensington-Lock)

Die Diebstahlsicherung für Ihren Projektor oder Ihr Laptop (Voraussetzung: Kensington-Slot). Zum einfachen und sicheren Schutz.

- Sicherung mit Schloss
- Länge des Stahlseils: 1,5 m

Bestell-Nr. 80160 **29,50**

**Weiteres Zubehör und Lampen auf Anfrage.**

# Beamer-Zubehör

## Eine für alle – die universelle Deckenhalterung

**Unser Bestseller!**

### Produkt-Info

#### Für alle Modelle gilt:

- Universell einsetzbar durch variable Befestigungsarme (Abb. 4)
- Optimale Gerätebelüftung durch Abstandsbolzen
- Flexible Ausrichtungsmöglichkeit durch Kugelgelenk
- Gewichtsaufnahme bis 25 kg

#### Wichtiger Hinweis:

Die Fallbruchsicherung verhindert, dass bei der Höhenverstellung des Röhrensatzes ein versehentliches Abrutschen nach unten zu Schäden an den Projektoren führt. Zahlreiche Deckenhalterungen verfügen nicht über solche Vorrichtungen.

Bitte geben Sie zur Sicherheit das Beamer-Modell an.

Alle Halterungen sind TÜV-sicherheitsgeprüft



**Sonder-Rabatt-Staffel**  
Seite 196

#### Modell Home (Abb. 6)

- Feste Länge von 15 cm für niedrige Decken
- Geringe Gewichtsaddierung ermöglicht Befestigung auch an Hohldecken
- Gewicht **nur 1 kg**

Bestell-Nr. 80105 **119,00**

#### Modell Standard (Abb. 1)

- Diskrete Kabelverlegung durch Kabelkanal (Abb. 5)
- Fallbruchsicherung\*
- Geringeres Gewicht durch Aluminium-Konstruktion: **nur ca. 2,7 kg**
- **Stufenlos** variable Länge von 40 bis 70 cm

Bestell-Nr. 80106-2 **167,00**

- **Stufenlos** variable Länge von 60 bis 110 cm

Bestell-Nr. 80106 **187,00**

#### Special Features des Modells Exklusiv

- **Stufenlos** variable Länge von 67 bis 110 cm
- Winkelstellung bis 90° z.B. für Balkenmontage (Abb. 2)
- Schnellspannvorrichtung für eine leichte Installation (Abb. 3)
- Geringeres Gewicht durch Aluminium-Konstruktion: **nur 3 kg**

Bestell-Nr. 80107 **245,00**



Abb. 2

Abb. 1



Abb. 3



Abb. 4

Features aller drei Modelle:  
4 universell einstellbare Befestigungsarme

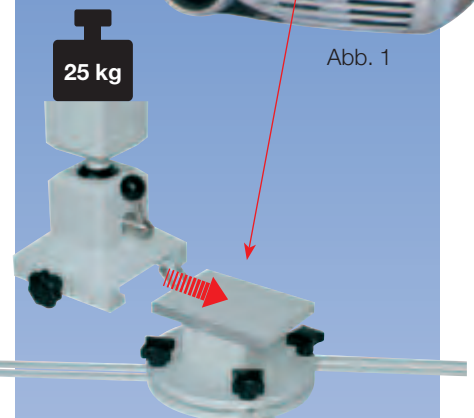

diskrete Kabelverlegung durch Kabelkanal

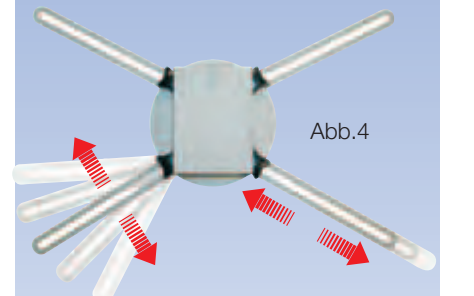
Abb. 5



Modell Home

Abb. 6

#### Diebstahlsicherung mit Alarmsystem

Ihr Projektor und Ihr Notebook wird bei Durchtrennen des Stahlseils oder bei Bewegung durch einen 105 dB lauten Alarmton vor Diebstahl geschützt. Ein Zahlenschloss mit 10.000 Kombinationsmöglichkeiten verhindert ein schnelles Entriegeln.

- Anzeige der Alarmbereitschaft durch blinkende LED-Anzeige
- Sicherung mit Zahlenschloss
- Variable Seillänge bis 90 cm

Bestell-Nr. 80167 **69,00**



1



## Medienanschlusstechnik perfekt kombiniert!

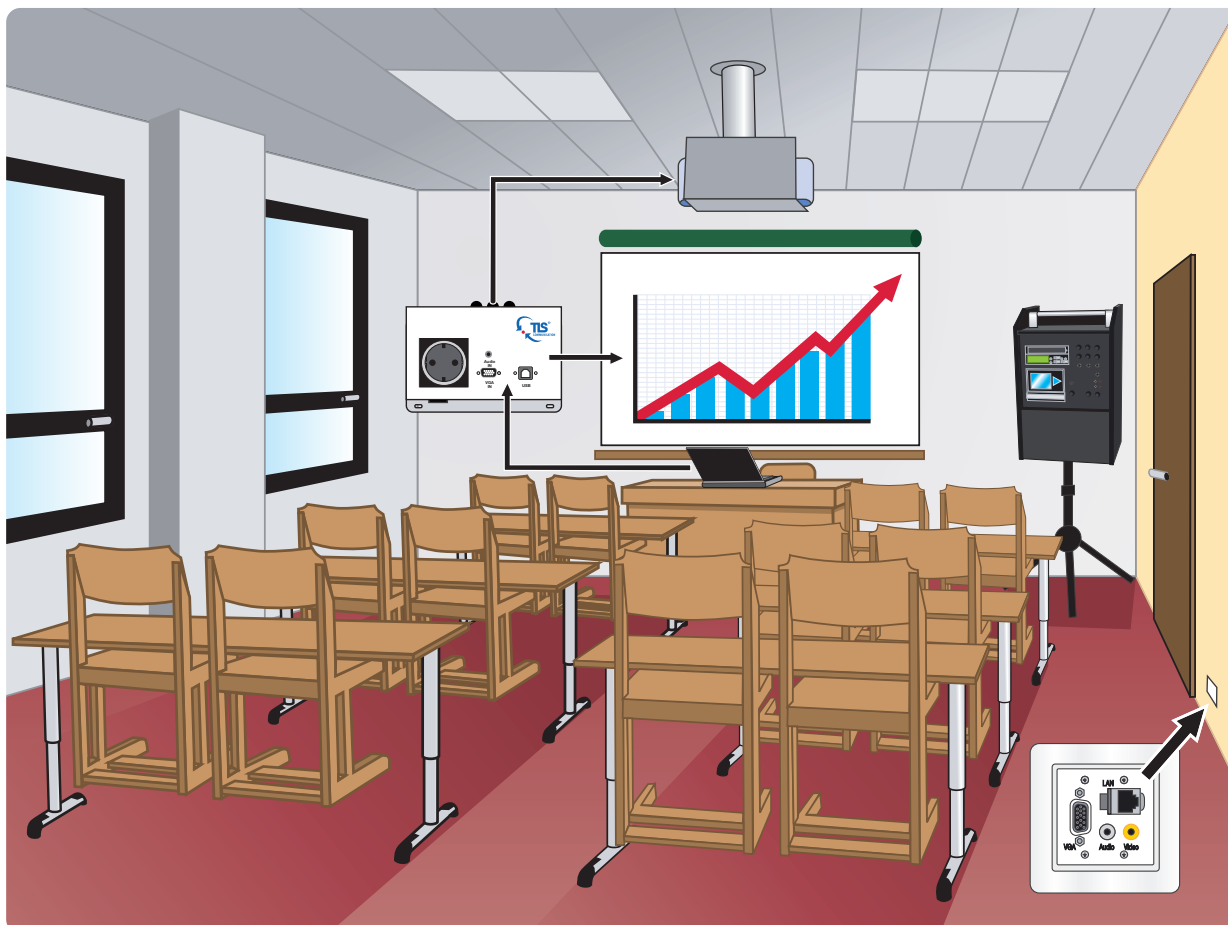

- **ALLE** wichtigen Medienanschlüsse perfekt kombiniert!
- Einfache Installation durch werksseitig fixierte Kabel
- Schnelle und einfache Montage
- Hochwertige Ausführung, in Aluminium, silber eloxiert mit Beschriftung
- Übertragung aller Funktionen in Echtzeit
- Reiner Hardwareaufbau – keine Software für den Anwender erforderlich
- Keine Folgekosten durch Upgrades
- Einfachste Bedienung durch Dialogsystem
- Für den optimalen Überblick!



Art.-Nr. 89265

75,- €

Art.-Nr. 89266

75,- €

Die Installationskits Standard Line sind vorkonfektionierte Anschlussfeldsysteme, mit denen Sie alle gängigen Medienanschlüsse in handelsübliche Schalterprogramme integrieren können

# Medienanschlusstechnik



## Hier finden Sie Anschluss! Einfach, preiswert und sicher.



**587,29€**

Art.-Nr. 89267 587,29 €

- Einfachste Montage durch vorkonfektionierte Anschlusskabel, 10m inkl. Schuko-Stecker 2,5m
- Robustes Gehäuse, gegen Vandalismus geschützt
- Sicherheit gegen Missbrauch
- GreenLine-Funktion für 230V/110V Geräte-Abschaltung

Mit der **TLS Media Control Unit** wird die Nutzung der Medientechnik in jedem Klassenraum spielend einfach. Wählen Sie Ihre individuelle Tastenbelegung und lernen Sie die gewünschten Funktionen (wie z.B. Projektor, DVD-Player ein-/ausschalten, Quellenwahl, Lautstärke-regelung, Steuerung angeschlossener Leinwände, Rollos, etc.) kinderleicht mit der Geräte-Fernbedienung.

**Sonder-Rabatt-Staffel**  
Seite 196

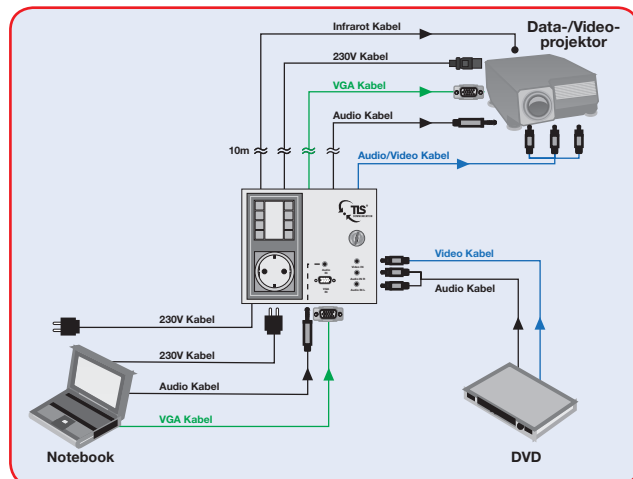

## Universell einsetzbar

**TLS Board Connection Unit 5m** macht die Nutzung von allen interaktiven Boards denkbar einfach.

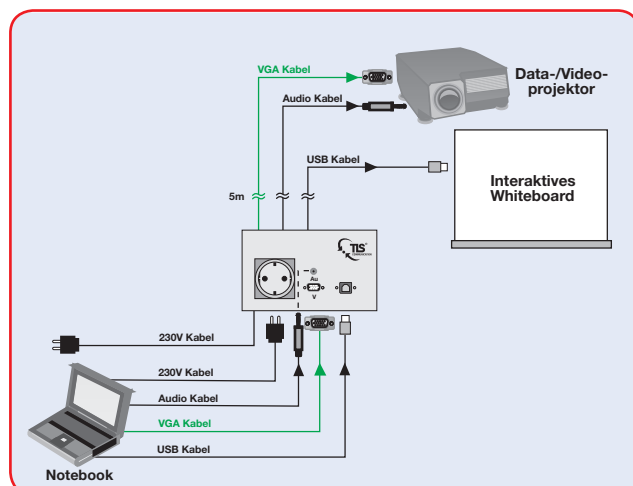

**209,24€**



Art.-Nr. 89268 209,24 €

- Stecken Sie Ihr Notebook in die vorgesehenen VGA-/USB-Buchsen für eine sichere Verbindung zu jedem interaktiven Board!
- Einfachste Montage durch vorkonfektionierte Anschlusskabel 5m/10m inkl. Schuko-Stecker 2,5m
- Robustes Gehäuse, gegen Vandalismus geschützt

# Interaktiv-Board

## Präsentieren Sie mit Fingerfertigkeit:

Das vielseitige Duoboard ist ein interaktives Whiteboard, das mit Stift und Finger bedient werden kann.

- Gleichzeitige Eingabe – Bedienung mit beiden Händen (Gestik), Scroll und Zoom-in/Zoom-out
- Flexibilität beim Lernen – Arbeiten mit dem Finger oder elektronischen Stift
- Interaktive Gruppenarbeit – Board kann von mehreren Personen gleichzeitig benutzt werden
- Kontrolle – mit elektronischen Stift behält Lehrer die Gruppenarbeit jederzeit unter Kontrolle
- Augenfreundliche, reflexionsarme Oberflächenbeschichtung
- Widerstandsfähige Oberfläche – funktioniert selbst mit Kratzern oder Dellen
- Einsatzgebiete: Unterricht, Schulungen, Teamarbeit, Präsentationen

**Technische Daten:**

- Eingabemethode: Infrarot-Bilderfassung
- Effektive Bildschirmgröße B7  
H: 1.573/1.180 mm
- Abmessung B/H/T: 1.743/1.357/56 mm
- Gewicht (Whiteboard): 24 kg
- Garantie: 5 Jahre Produktgarantie

**HITACHI Starboard FX-Duo-77**

Lieferumfang:

- Stylus Pen (2x) und Stifthalter
- Wandhalterung
- Aktuelle Software

Art.-Nr. 80300 1.499,- €

Weiteres Zubehör erhältlich.



Eingabe mit Finger

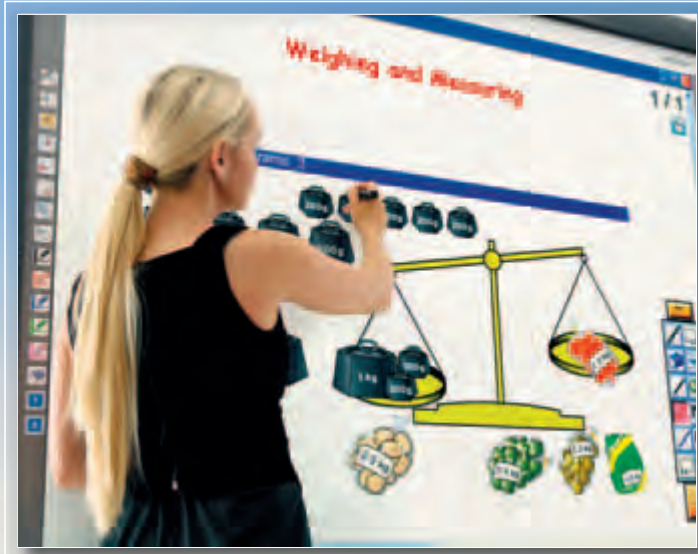

Eingabe mit Stift



# Interaktiv-Board

## : Hitachi FX-Duo-77



Direkt während der Präsentation anmerken, ändern, hinzufügen und speichern

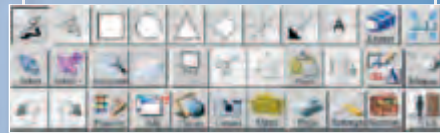

16 frei konfigurierbare Funktionsflächen – davon 14 herstellerseitig mit Standardanwendungen vordefiniert – ermöglichen eine schnelle und einfache Handhabung der Hauptfunktionen



Präsentationen individuell gestalten, z. B. Hintergründe oder Vorlagen frei wählen



Optionale Wandhalterung zur Befestigung des Beamer separat erhältlich

### Installationsbeispiel in Kombination mit Beamer

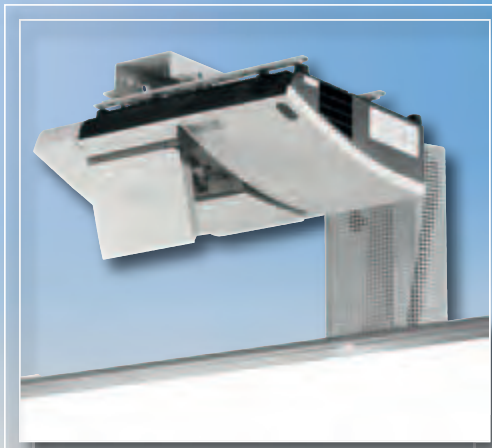
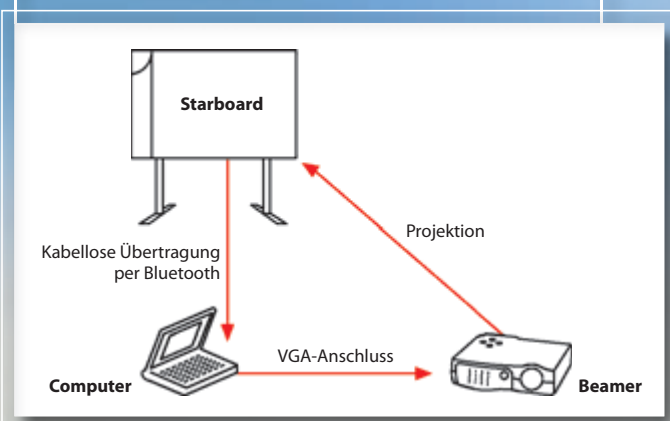

Höhenverstellbare Spezialhalterung gewährleistet die gleichbleibende Positionierung der Projektion

# Interaktiv-Board

## Den Unterricht der Zukunft ...



### Eine Halterung, viele Möglichkeiten

- Höhenverstellbar, aber auch zur Festinstallation erhältlich
- Mit oder ohne Flügel verfügbar
- Stiftablage im Lieferumfang

### Interaktives Board mit Spezialhalterung

- Höhenverstellbar, auch während des Betriebs
- mit Flügeln in weiß und grün verfügbar
- kippsticheres Fahrgestell mit Sicherheitsrollen, PC-Ablage (optional)



PC-Ablage nicht im Lieferumfang



PC-Ablage nicht im Lieferumfang

### Flügel (optional)

Flügel in weiß und grün, magnetisch

- weiß: Beschreibbar mit Whiteboardmarkern
- grün: Beschreibbar mit Kreide
- Liniaturen möglich, Preis auf Anfrage

# Interaktiv-Board

... in vielen Ausführungen gestalten.



1) Wandmontiert, höhenverstellbare Spezialhalterung für Board und Projektor, ohne Flügel  
Z.B. für Interactive-Board: 77 Zoll Bilddiagonale, ca. 162 x 124 cm  
Art.-Nr. 80310

2) Wandmontiert, nicht höhenverstellbare Spezialhalterung für Board und Projektor, ohne Flügel  
Z.B. für Interactive-Board: 77 Zoll Bilddiagonale, ca. 162 x 124 cm  
Art.-Nr. 80315

3) Wandmontiert, nicht höhenverstellbare Spezialhalterung für Board und Projektor, mit Flügeln  
Z.B. für Interactive-Board: 77 Zoll Bilddiagonale, ca. 162 x 124 cm, in weiß oder grün erhältlich

Flügel (magnetisch) Außenseite grün

3a) Art.-Nr. 80320 (Innen grün)

3b) Art.-Nr. 80321 (Innen weiß)

Flügel (magnetisch) Außenseite weiß

3c) Art.-Nr. 80325 (Innen grün)

3d) Art.-Nr. 80326 (Innen weiß)



4) Wandmontiert, höhenverstellbare Spezialhalterung für Board und Projektor, mit Flügeln  
Z.B. für Interactive-Board: 77 Zoll Bilddiagonale, ca. 162 x 124 cm in weiß oder grün erhältlich

Flügel (magnetisch) Außenseite grün

4a) Art.-Nr. 80330 (Innen grün)

4b) Art.-Nr. 80331 (Innen weiß)

Flügel (magnetisch) Außenseite weiß

4c) Art.-Nr. 80335 (Innen grün)

4d) Art.-Nr. 80336 (Innen weiß)

Alle Preise auf Anfrage!



5) Fahrbar, höhenverstellbare Spezialhalterung für Board und Projektor, ohne Flügel  
Z.B. für Interactive-Board: 77 Zoll Bilddiagonale, ca. 162 x 124 cm  
Art.-Nr. 80340



6) Fahrbar, höhenverstellbare Spezialhalterung für Board und Projektor, mit Flügeln  
Z.B. für Interactive-Board: 77 Zoll Bilddiagonale, ca. 162 x 124 cm in weiß oder grün erhältlich

Flügel (magnetisch) Außenseite grün

6a) Art.-Nr. 80345 (Innen grün)

6b) Art.-Nr. 80346 (Innen weiß)

Flügel (magnetisch) Außenseite weiß

6c) Art.-Nr. 80350 (Innen grün)

6d) Art.-Nr. 80351 (Innen weiß)

Legamaster 

## Interaktiver Unterricht

schafft optimale Lernerfolge.



Schüler für den Unterricht so zu begeistern, dass Motivation, Konzentration und positive Lernresultate erzeugt werden, erfordert eine optimale Unterrichtsunterstützung wie sie die zeitgemäßen interaktiven Produkte von LEGAMASTER bieten.

Egal, ob mit dem eBeam System, der Interaktiven Schultafel oder dem e-Board Interactive – hier ist maximale Aufmerksamkeit garantiert!

### eBeam System 3

Platz sparendes System

- Das eBeam System 3 macht aus jedem Whiteboard bis max. 1,80 m x 1,20 m einen elektronischen Arbeitsbereich
- Was auch immer Sie an die Tafel schreiben oder zeichnen, mit Legamaster eBeam können Sie Ihre Daten speichern, an eine Leinwand projizieren, ausdrucken, nachträglich bearbeiten, über das Intra- / Internet versenden
- Übertragung von Notizen und Diagrammen in Echtzeit an Ihren PC / Laptop
- Speichern der Dateien in eine Vielzahl gängiger Formate
- Importieren von Daten wie z. B. Excel-Tabellen oder PowerPoint-Präsentationen
- Systemkomponenten wiegen weniger als 400 g



### eBeam-Tragetasche

Ideal für die Aufbewahrung

- Sichere und einfache Möglichkeit, eBeam-Systeme mitzunehmen



**eBeam System 3** Art.-Nr. 18200 799,00 €

**eBeam-Tragetasche** Art.-Nr. 18201 89,00 €

### Flipchart e-Clip

Machen Sie aus Ihrem Standard-Flipchart ein interaktives Produkt

- Verwandelt die ebene Oberfläche Ihres Flipcharts in einen interaktiven Arbeitsbereich
- Anbringung an jedem Standard-Flipchart mit ebener Oberfläche
- Notizen und Zeichnungen auf dem Flipchart werden in Echtzeit elektronisch vom eBeam-System erfasst
- Verwenden Sie eBeam und den e-Clip in Verbindung mit dem Flipchart-Modus der eBeam-Software
- Der eBeam-Receiver kann magnetisch am e-Clip befestigt werden
- Der e-Clip ist leicht transportierbar und in weniger als einer Minute einsatzbereit
- eBeam System 3 wird benötigt, Lieferung ohne eBeam-System

**Flipchart e-Clip** Art.-Nr. 18205 119,00 €



# Interaktiv-Board



## eBeam Interactive

Klein, federleicht und so benutzerfreundlich



- Wandelt jede ebene Fläche in einen interaktiven Arbeitsbereich um
- Steuert Ihren Computer vom Anzeigebereich mithilfe des eBeam Interaktive Zeigestabs (mit integriertem Rechtsklick)
- Mit beweglicher, vielseitiger On-Screen-Werkzeugpalette
- Sie können Ihre Daten speichern, in Vollfarbe ausdrucken, bearbeiten, über das Internet / Intranet versenden, überprüfen, erneut wiedergeben
- Erfordert nur einen Empfänger (Receiver-Ecke)
- Speichert Dateien in zahlreichen Standardformaten



**eBeam Interactive, USB Art.-Nr. 18210 799,00 €**

## PROFESSIONAL Projektionstafel

Ein klassisches Board für professionelle Projektion

Dieses Board ist ideal für die kombinierte Nutzung mit eBeam (interactive). In nur wenigen Minuten machen Sie dieses Board interaktiv und können alle Vorteile und Möglichkeiten des eBeam Systems nutzen.

- Projektionsfläche aus hochwertigem kratzfestem Email
- Ideal für die Projektion mit A/V-Projektor
- Gute Bild- und Kontrastqualität: Keine „Hotspots“ bei der Projektion mit durchschnittlichem A/V-Projektor (Projektor wird nicht mitgeliefert)

H 90 x B 127 cm / 58"	Art.-Nr. 18215	198,00 €
H 120 x B 167 cm / 77"	Art.-Nr. 18216	398,00 €
H 150 x B 207 cm / 97"	Art.-Nr. 18217	798,00 €

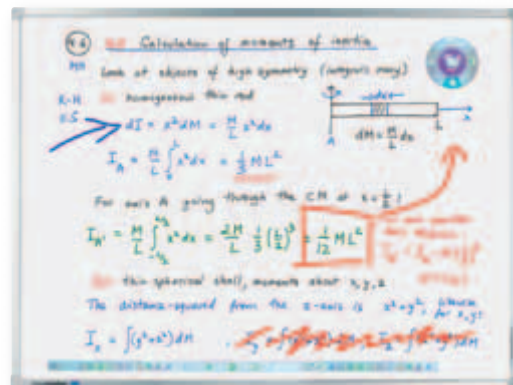

## e-Board Interactive

Ein interaktives Board mit Projektionsoberfläche

- Hochwertige, kratzfeste Email-Oberfläche, hervorragend geeignet für Projektionen
- Elegantes Design mit integrierter interaktiver Lösung, nur ein Sensor in der oberen linken Ecke
- Der digitale Stift „Interactive Stylus“ gehört zum Lieferumfang
- Benutzerfreundlicher USB-Anschluss
- Steuerung des PC von der e-Board-Oberfläche aus
- Funktioniert nur in Verbindung mit einem digitalen Projektor und einem PC (nicht im Lieferumfang)

H 91 x B 130 cm / 58"	Art.-Nr. 18220	1.427,50 €
H 121 x B 173 cm / 77"	Art.-Nr. 18221	1.545,50 €
H 151 x B 213 cm / 97"	Art.-Nr. 18222	1.938,00 €



Legamaster 

## Interaktive Schultafel

### So macht Lernen Spaß!



Die interaktive Schultafel ist eine Spezialversion des e-Board Interactive. Auch diese Tafel ist Whiteboard, Projektionswand und interaktive Tafel in einem, aber sie kann noch mehr:

Sie ist höhenverstellbar, hat eine größere Oberfläche und ein Rollstativ und eignet sich damit hervorragend für eine Vielzahl von Anwendungen im schulischen Bereich. Kleinere Kinder und Erwachsene können die Tafel auf eine für sie passende Höhe einstellen.



- Einzigartige Kombination aus einem interaktiven Board und einer traditionellen Schultafel
- Tafeloberfläche aus hochwertigem, kratzfestem Email, hervorragend geeignet für Projektionen. Beschreibbar mit Boardmarkern (feucht abwischbar)
- Elegantes Design mit dezent integrierter interaktiver Lösung, nur ein Sensor in der oberen linken Ecke
- Die doppelseitigen Tafelflügel sind als Whiteboards verwendbar und können mit normalen Boardmarkern beschriftet werden
- Einfach zu benutzen, höhenverstellbar, mobil und in stabiler Ausführung: besonders gut für den Einsatz in Schulen geeignet
- Große Projektionsfläche ohne Hotspots
- Benutzung in Kombination mit dem hochwertigen SCP 712-Projektor von 3M™ mit 'super close'-Linse für extreme Nahprojektion. Dieser Projektor muss separat bestellt werden
- Aufgrund der einzigartigen Projektionsinstallation an der Tafel ist keine Neukalibrierung beim Hoch-/Herunterschieben der Tafel erforderlich
- TÜV-Zertifizierung
- Erhältlich in verkehrsweiß (RAL 9016)
- Abmessungen der Tafeloberfläche: 120 x 180 cm + 2 x 90 x 120 cm

# Interaktiv-Board

Legamaster 

## Interaktive Schultafel

Digitalisieren Sie Ihre Tafelbilder

Die interaktive Schultafel ist in drei Modellen erhältlich:

- Wandmontage
- Wandmontage und höhenverstellbar  
einschl. Montagebügel für 3M™ SCP 712-Projektor
- Auf Rollstativ Et höhenverstellbar  
einschl. Montagebügel für 3M™ SCP 712-Projektor

**Wandmontage** Art.-Nr. 18225

**Wandmontage** höhenverstellbar Art.-Nr. 18226

**Auf Rollstativ** höhenverstellbar Art.-Nr. 18227



Preise  
auf Anfrage

## 3M™ Beamer SCP 712

Professionelle Projektion

Der spezielle Nahfeldprojektor 3M™ SCP 712 ist optimal auf den Schulalltag abgestimmt. Durch die einzigartige Vikuiti™-Optik werden störende Schatten auf der Tafel und das Blenden der Lehrer verhindert.

- 2.000 ANSI Lumen
- Arm einklappbar und abschließbar
- Mit nur einem Knopfdruck einsatzbereit



- ① Wandbefestigung mit integrierten Lautsprechern und einklappbarem Arm
- ② I/O-Modul als praktische Anschluss- und Bedieneinheit
- ③ Elektronischer Whiteboard-Sensor mit Stift

Preise  
auf Anfrage

SCP 712 mit Wandbefestigung starr

**3M™ Beamer SCP 712**

**Art.-Nr. 18230**

BERATUNGS-  
GUTSCHEIN



Schule heute: Innovative Methoden für mehr Effizienz.  
Lassen Sie sich das handlingsfreundliche, hochleistungsfähige System zeigen!  
Füllen Sie einfach den Gutschein aus und senden ihn per Fax an uns!  
Wir vereinbaren dann gerne einen Termin bei Ihnen vor Ort.

Adresse / Stempelfeld

Legamaster   
We make communication visible

# AV-Möbel/LCD-Wagen



Art.-Nr. 34120 mit 83040 Seite 43

Art.-Nr. 34120 mit 38900

## Staubfrei und sicher – der Garagenschrank

Der sichere und staubfreie „Parkplatz“ für Ihre wertvollen Geräte. Die Gerätewagen können inkl. der jeweiligen Geräte ebenerdig „eingeparkt“ werden. Der Korpus hat keinen eigenen Sockel, dieser wird angesetzt durch die an den abschließbaren Türen angebrachten „Schleppsockel“

Auf ca. 150 cm Höhe befindet sich ein Einlegeboden, darunter ein Stahlträger für erhöhte Stabilität. Im oberen Schrankfach ist Raum in Ordnerhöhe. Material zur Bodenmontage gehört zum Lieferumfang. (Bodenmontage durch uns auf Anfrage)

Die Abb. oben zeigt 2 Garagenschränke, links mit LCD-Projektionstisch **83040** S. 43, rechts unser „Net-Mobil“ mit kompletter EDV-Anlage.

Die Abb. unten zeigt 2 Garagenschränke, links mit Projektionstisch und OHP, rechts mit kompletter EDV-Anlage.

Innenbreite: 91 cm, Innentiefe: 58 cm

Innenhöhe „Garage“: 149 cm, Innenhöhe oberes Fach: 35 cm

Außenmaße in cm: B 95 x T 60 x H 190

Art.-Nr. 34120

**457,-**



Art.-Nr. 34120 mit 38800 Seite

Dekore siehe Seite 191.



# LCD-Wagen



**Unser Bestseller!**



### LCD-Projektionswagen Modell 30130

- Stufenlos höhenverstellbar durch Klemmhebel (von 104 – 141 cm)
- Obere Geräteebene: 38 cm (B) x 50 cm (T)
- Durch Kugelklemmvorrichtung neigbar
- Ablage für Videorekorder und/oder DVD-Player: 40 cm (B) x 43 cm (T)
- Lichte Höhe bis Klemmgriff: 25 cm
- Standardfarbe: Lichtgrau – weitere Farben siehe Seite 178
- H x B x T: 104 – 141 x 48 x 47 cm
- Gewicht: ca. 17 kg

Bestell-Nr. 30130 **296,00**

Optional mit Elektroanschluss 3-fach-Steckdose mit 5 m Kabel und Stecker

Bestell-Nr. E **309,00**

### LCD-Projektorwagen 83040

- Stufenlos höhenverstellbar per Kurbelmechanik von ca. 89–115 cm
- Herausziehbare Stellfläche für ein Laptop (B/T: ca. 44/28 cm)
- Ablage für Videorekorder und/oder DVD-Player (B/T: ca. 45/45 cm)
- **Inkl. 3fach-Steckdose mit 5m Kabel**
- Obere Stellplatte (B/T: ca. 40/61 cm) um 10 Grad neigbar,
- Obere Stellfläche (B/T: ca. 45/65 cm)
- Mobil durch 4 Lenkrollen, 2 feststellbar
- Farbe: Lichtgrau
- Belastbarkeit: ca. 40 kg

Bestell-Nr. 83040

– nur in Lichtgrau lieferbar –

**345,00**



### LCD-Projektionswagen „Profi“ – Modell 30145

- Stufenlos höhenverstellbar per Kurbelmechanik von ca. 88–118 cm
- Obere Stellplatte um 10 Grad neigbar
- Mobil durch 4 Lenkrollen, 2 feststellbar
- Standardfarbe: Lichtgrau – weitere Farben siehe Seite 178
- Obere Geräteplatte (B/T: ca. 45/69 cm)
- Notebook-Ablage (B/T: ca. 44/48 cm)
- Video-Ablage : ca. 45/47 cm
- Belastbarkeit: ca. 40 kg

Bestell-Nr. 30145 **415,00**

Optional mit Elektroanschluss 3-fach-Steckdose mit 5 m Kabel

Bestell-Nr. E **457,00**

Bestell-Nr. 30145-2 **436,00**

jedoch mit Laptop-Auszug, siehe nebenstehende Abb.

Optional mit Elektroanschluss 3-fach-Steckdose mit 5 m Kabel

Bestell-Nr. E **442,00**

**leichtgängige, robuste Höhenverstellung**

**Farben siehe Seite 191**

# Multifunktions-tische

## Multistage Mediawagen – das Multitalent

- Elegantes Design mit multifunktionellen Kombinationsmöglichkeiten
- Solide und stabile Konstruktion auf Stahlrohrbasis
- Mobilität durch 4 Rollen (Ø 65 mm, Bauhöhe: 75 mm (2 feststellbar))
- Farbe: Aluminiumsäule: natur eloxiert
- Farbe: Stahlteile: weiß-aluminium (RAL 9006), pulverbeschichtet
- **Inkl. 3 Stahlplatten** (35 x 32 cm). Diese sind an einer eloxierten Aluminium-Säule stufenlos verstellbar und in der Höhe beidseitig positionierbar
- Auf der obersten Ebene können 2 Stahlplatten zu einer Gesamtfläche von 32 x 70 cm angebracht werden.
- Tragfähigkeit der einzelnen Stahlplatten: 8–10 kg
- 3-fach Steckdose mit 1,4 m Kabel zur schnellen Elektrifizierung der Geräte
- H/B/T: 100/55/73 cm
- Gewicht: 16 kg

Art.-Nr. 83150 **262,50 €**

### Zubehör

#### 1) Stahlplatte B/T 32/35 cm

- Gewicht: 4 kg

Art.-Nr. 83151

**45,- €**

#### 2) Stahlplatte B/T 32/35 cm mit Teleskopauszug

- Auszug ist mit ca. 45 cm Hub stufenlos höhenverstellbar und mittels Handrad feststellbar
- Gewicht: 4,5 kg

Art.-Nr. 83152

**89,50 €**

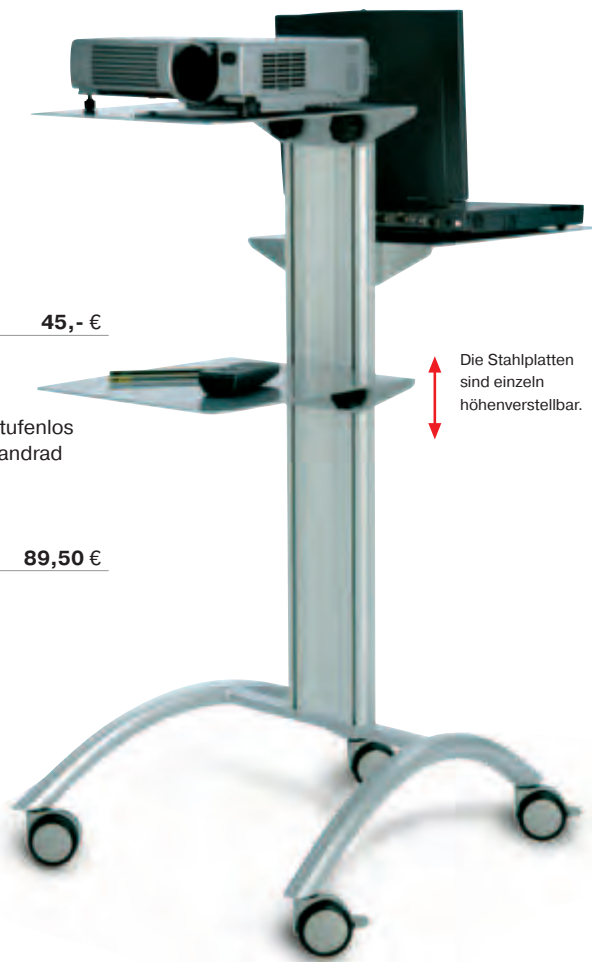

Die Stahlplatten sind einzeln höhenverstellbar.

**Sonder-Rabatt-Staffel**  
Seite 196

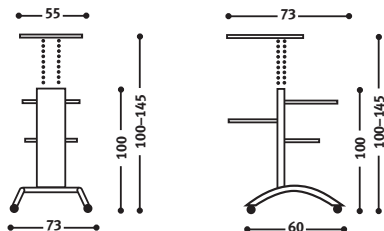

Rednerpult Multistage auf Anfrage



2 Stahlplatten auf einer Ebene positioniert, ergeben eine Gesamtfläche von B/T: 32 x 70 cm!



Mehrfachsteckdose integriert



Der Teleskopauszug erhöht den Mediawagen um 45 cm.

# Multifunktionsstische

## MEDIUM Paladio – handlich, standfest, multifunktional



- Dank stufenloser Höhenverstellbarkeit (Kurbelmechanik) ist der Projektor immer auf eine optimale Höhe von 89–115 cm einstellbar
- Obere Geräteplatte B/T 40/63 cm, um 10° neigbar
- Herausziehbare Stellfläche für ein Notebook B/: 44/38 cm
- Ablage für den Videorecorder B/T 45/47 cm
- Inkl. 3-fach-Steckdose mit 5 m Kabel
- Belastbarkeit: 40 kg
- Mobil durch 4 Lenkrollen (2 feststellbar)
- Farbe: Lichtgrau, RAL 7035
- H/B/T: 89-115/45/69 cm

Sonder-Rabatt-Staffel  
Seite 196

Art.-Nr. 83040

345,- €

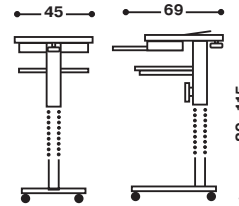

## MEDIUM VT3 – das Allround-Talent



- Passend für alle gängigen LCD-Projektoren und Notebook-Modelle
- Absolut standfest: ermöglicht schwingungsfreies Arbeiten auf der Tastatur
- Stufenlose Höhenverstellbarkeit der Ober- und Unterplatte durch Gasdruck-Federsystem
- Hohe Mobilität durch große Räder, Ø 12,5 cm
- Beide Stellflächen einklappbar
- **Belastbarkeit der oberen Platte: 10 kg**
- Untere Platte schwenkbar, **Belastbarkeit: 5 kg**
- Neigbarkeit durch Stellfüße vorne

- Auch als Transportwagen für LCD-Projektoren oder andere Geräte zu nutzen
- Farbe: weiß, RAL 9016
- Obere Platte B/T: 35/42 cm
- Untere Platte B/T: 24/36 cm
- Gesamthöhe 85-125 cm
- Gewicht: 13 kg

Art.-Nr. 83140

195,- €

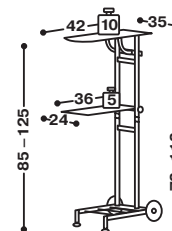

## MEDIUM MediaSprint L – mobil und multifunktional

**NEU  
NEW**

Elegantes, abschließbares Präsentationsmöbel mit multifunktionellen Kombinationsmöglichkeiten, auf Wunsch mit Soundsystem für Beamer, DVD oder VHS-Recorder.

- Mobilität durch 4 große Funktionsrollen (2 feststellbar) und der im Gehäuse verenkten, ausklappbaren Schiebegriffe
- Fester Zwischen-/Ablageboden und Kabelauslassdose
- **2 Standardausführungen:** Korpus Alu geschliffen/Jalousie chrom-matt oder Korpus lichtgrau (ähnlich RAL 7035)/Jalousie chrom-matt
- Maße: H/B/T 105/53/67 cm
- Gewicht (Basismodell): ca. 40 kg

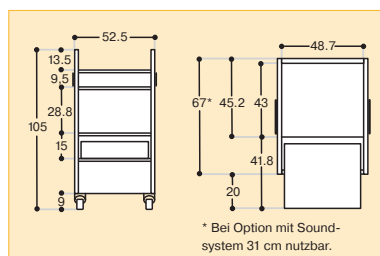

**MediaSprint Alu geschliffen/  
Jalousie chrom-matt**  
Art.-Nr. 83060 Alu **691,- €**

**MediaSprint lichtgrau/  
Jalousie chrom-matt**  
Art.-Nr. 83061 Grau **691,- €**

Weitere Korpusoberflächen auf Anfrage (z.B. Birne, Ahorn, etc.)



Modellausführung mit Laptop/Tastaturauszug auf Teleskopführung (Alu geschliffen)

### Zubehör

1) **Laptop/Tastaturauszug** auf Teleskopführung  
Art.-Nr. 83062 **102,50 €**

2) **Laptop Tastaturauszug drehbar**  
• Einsetzbar in alle MediaSprint L anstelle eines Standard Laptop-Tastaturauszuges  
• Drehbar um 270°  
• B/T 47,2/38 cm  
Art.-Nr. 83062-1 **182,00 €**

3) **Utensilienschublade** auf Rollenführung  
Art.-Nr. 83063 **119,00 €**

4) **Stromversorgungs-Kit**  
• Einspeisungs-Steckverbindung am Gehäuse, inkl. 4-fach Steckdosenbox (6-fach Steckdosenleiste bei Option ASS „Moderator 1“, Art.-Nr. 18930)  
• 7,5 m signalfarbenes Zuleitungskabel  
• **Deutschland**-Ausführung  
Art.-Nr. 83064 **119,00 €**

5) **RJ45-Datendose**, inkl. 5m Zuleitung und Kabelsatz bis zur Laptop-/Beamerebene  
Art.-Nr. 83065 **104,00 €**

6) **Aktiv-Sound-System**  
• **Nur** in Verbindung mit Stromversorgungs-Kit, Art.-Nr. 18923  
• Für die Tonwiedergabe aus Laptop, DVD-/VHS-Player  
• Für Räume bis ca. 100 m<sup>2</sup>  
• Inkl. Lochblech-Frontblende und Kabelsatz  
Art.-Nr. 83066 **381,50 €**

7) **Aktiv-Sound-System „Moderator 1“**  
• **Nur** in Verbindung mit Stromversorgungs-Kit, Art.-Nr. 18923. Dann allerdings mit 6-fach Steckdosenleiste  
• Für Räume bis ca. 200 m<sup>2</sup>  
• Mit integr. Mischpult, Hand-Funk-Mikrofon  
• inkl. Sende-Empfangsanlage, Lochblech-Frontblende und Kabelsatz  
Art.-Nr. 83067 **1.829,50 €**

8) **Aktiv-Sound-System „Moderator 2“**  
Wie unter Art.-Nr. 18930 beschrieben, jedoch ausgestattet mit Funk-Headset  
Art.-Nr. 83068 **1.829,50 €**

9) **Funkmikrofon, zusätzlich zu ASS „Moderator 1“**, (Art.-Nr. 18930)  
Art.-Nr. 83069 **352,00 €**

10) **Lochblech-Frontblende**, ohne Soundsystem  
Art.-Nr. 83070 **88,00 €**

11) **Dekor-Frontplatte**, anstelle einer Lochblech-Frontblende  
Art.-Nr. 83071 **61,00 €**

12) **Rollensatz** (Ø 120 mm) für raue, unebene Böden  
Art.-Nr. 83072 **104,50 €**



3+7+8



3



4+6+8

Modellausführung mit Aktiv-Sound-System

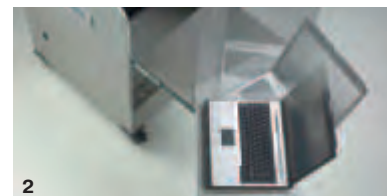

2

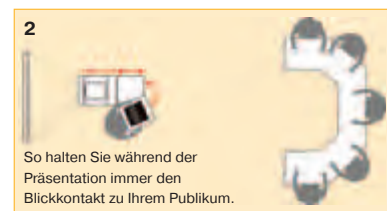

2

So halten Sie während der Präsentation immer den Blickkontakt zu Ihrem Publikum.

# Multifunktionswagen

## MEDIUM VT1 mit und ohne Unterschrank – hohe Funktionalität

### Projektionswagen mit Unterschrank – der mobile Stauraum

- Ca. 45 cm hoher, abschließbarer Unterschrank
- 2-fache Höheneinstellung (ca. 88,5 und ca. 109 cm)
- Extreme Stabilität und Tragkraft
- Leichte Montage
- Hohe Mobilität: 4 Rollen (2 feststellbar)
- Holme: schlag- und kratzester Kunststoff, schwarz
- Schrank: schwarz lackiertes Metall
- Aussparung zur Kabelführung (Ø 6 cm)
- Traglast: 90 kg pro Ablageboden
- H/B/T: 88,5 bzw. 109/60/45 cm
- Gewicht: 20,5 kg

Art.-Nr. 83001 159,- €

### Projektionswagen ohne Unterschrank

#### Lieferumfang:

- 3 Ablageböden, 1 Steckset Vierkantholme unterschiedlicher Länge, 8 Stück je ca. 42,5 cm, 4 Stück je ca. 22 cm
- 3-fache Kombinationsmöglichkeit aller Elemente
- Weitere Details: wie Art.-Nr. 83001
- Gewicht: 13,5 kg

Art.-Nr. 83000 92,- €  
ab 3 Stück 85,- €



Vierkantholme verleihen dem VT 1 extreme Stabilität

## Multifunktionswagen

Ob Sie Unterrichtsmaterial transportieren, einen Versuch vorbereiten oder Anschauungsobjekte präsentieren wollen – diese Wagen erfüllen ihren Zweck optimal.

Von den 4 Leichtlaufrollen sind 2 feststellbar.

Die Platten haben eine Größe von 60 x 100 cm.

Auf Wunsch werden die Wagen mit Elektroanschluss, 3-fach-Steckdose und 5 m Sicherheitskabel (gegen Mehrpreis) ausgestattet.

Die Sonderanfertigung in anderen Größen ist möglich



### Transport- oder Physikvorbereitungswagen

Oberplatte 60 x 100 cm  
Gesamthöhe: 90 cm  
Gestell aus Profilrohr, einbrennlackiert, mit stabilen Rädern, davon zwei feststellbar.

Auf Wunsch mit Elektroanschluss, 3-fach-Steckdose und 5 m Sicherheitskabel (Mehrpreis)

Art.-Nr. 39900 187,- €

### Physikvorbereitungswagen mit 2 Zwischenböden

Die Zwischenböden haben eine Rundumkantung von 6 cm Höhe  
Oberplatte 60 x 100 cm  
Gesamthöhe: 90 cm  
Gestell aus Profilrohr, einbrennlackiert, mit stabilen Rollen, davon zwei feststellbar.

Optional mit Elektroanschluss, 3-fach-Steckdose und 5 m Sicherheitskabel (Mehrpreis)

Andere Größen fertigen wir auf Wunsch.

Art.-Nr. 39901 242,- €



# Multifunktionspult

## Der Multimedia-Profi

**Sonder-Rabatt-Staffel**  
Seite 196



**Dekore**  
siehe Seite 191

**Innenmaße (B x H x T in cm)**

Beamerfach:	55 x 16 x 58
Öffnung in linker Seitenwand für Beamerbild (mit Klappe verschließbar)	40 x 12
Auszugsfach für Notebook auf Rollenführung	55 x 8 x 58
2 Staufächer, in der Höhe variabel	55 x ca. 11 x 58
Auszugsboden für Drucker auf Rollenführung	55 x 23 x 58

**Wir fertigen auch nach Ihren Maßangaben – bitte fragen Sie an.**

**Rednerpult-Aufsatz**

- Aussenmaße: 50 B x 9 H x 51 T
- Schräg stehend, mit Aufkantung gegen Abrutschen der Manuskripte

**Multimedia-Profi**

- Aussenmaße: 60 B x 110 H x 63 T
- Stahlrohrrahmen als aussteifendes Tragteil im Sockel
- 4 leichtlaufende Apparaterollen, 2 davon feststellbar (ø 100 mm)
- 2 Bügelgriffe für bequemen Transport
- Fronttür mit weit öffnenden Scharnieren, abschließbar
- rückseitige Servicetür mit gelochter Platte zur Belüftung
- seitliche Klappe, abschließbar, für Beamerfach
- 6-fach-Steckdose mit ca. 5m Zuleitung im Bereich des Druckerfaches
- 1 Kabeldurchlassdose, seitlich unten

Bestell-Nr. 40171

**63,00**

Bestell-Nr. 40170

**795,00**

# Laptop-Ladestationen

## Laptop-Terminal

- Stabiler Stahlrahmen mit seitlich anliegenden Gestellbügeln und Transportgriffen.
- 4 leichtlaufende Rollen (Ø = 100 mm), 2 davon feststellbar
- 2 abschließbare Türen mit Dreipunktverriegelung
- 16 Laptop-Fächer, die über Mehrfachsteckdosenleisten mit Strom versorgt werden können
- Standardfarbe: Lichtgrau
- Außenmaße (cm): 106 B x 135 H x 65 T

Bestell-Nr. 40160

**616,00**



**Sonder-Rabatt-Staffel**  
Seite 196

## Laptop-Station I und II

- 1 Rückwand mit Belüftungsschlitzen
- 2 14 Fächer für Laptop/Notebook H/B/T: 125/470/450 mm
- 3 Türen mit 260° Scharnieren
- 4 Dreipunktverstärkung mit Zylinder Schloss
- 5 2 Steckdosenleisten (4fach), 1x links, 1x rechts
- 6 4 leichtlaufende Rollen Ø 100 mm, 2 davon feststellbar
- 7 Fächer für z.B. Drucker, Scanner, Beamer, Disketten, Video-/DVD-Player, usw.
- 8 Zwischenboden
- 9 Stabiles Stahlrohrgestell in verschiedenen RAL-Tönen (siehe Seite)
- 10 Transport-Griff
- 11 Korpus melaminharzbeschichtet in verschiedenen Dekor-Farben (siehe S. )

Außenmaße H/B/T: 180/106/60 cm

Innenmaße Schrankunterteil H/B/T:

580/960/550 mm

Standardfarbe: Lichtgrau

### Ladestation I (2-türig)

Bestell-Nr. 40100

**758,00**

### Ladestation II (4-türig)

Bestell-Nr. 40150

**867,00**

Ihr Wunsch...

Wir fertigen auch nach Ihren Maßangaben – bitte fragen Sie an.



**Dekore**  
siehe Seite 191

... ist unser Auftrag!



## Die flexible EDV-Station

Sichere und kompakte Unterbringung für Rechner, Monitor, Tastatur, Maus, Drucker und Scanner o.ä.

### Qualität im Detail Made in Germany

- 1 Stabiler Stahlrohrrahmen
- 2 Drehtüren mit Sicherheitschloss und Stangenverriegelung
- 3 Vier robuste, besonders große Lenkrollen (Ø 100 mm), davon 2 feststellbar
- 4 Fach für Drucker und Scanner o. ä.
- 5 Stabiler, leichtgängiger Tastaturauszug – mit ausreichender Fläche für die Mausbedienung – in ergonomischer Sitzposition: 72 cm, bei Bedarf nach unten versetzbar
- 6 Boden für Monitor bis 21" und Rechner mit Stahlunterzug
- 7 Aufkantung für obere Stellfläche z.B. für Projektionsgeräte
- 8 Lüftungsschlitze (hier nicht sichtbar)
- 9 Aktuelle Beamer – bitte fragen Sie an!

#### EDV-Station I

Innenmaß oberes Fach:  
H 60 x B 96 x T 60 cm

Fach unterhalb des Tastaturauszuges:  
H 31 x B 96 x T 60 cm

Außenmaß: H 150 x B 100 x T 67 cm

Bestell-Nr. 38700

**466,00**

#### Montierter Elektroanschluss

mit (3-fach-Steckdose mit 5 m Sicherheitskabel und Stecker) oben oder unten montiert (bitte angeben, sonst wird standardmäßig oben montiert geliefert).

Bestell-Nr. E **20,00**

#### Doppel-Elektroanschluss

mit 2 x 3-fach Steckdose mit 5 m Kabel und Stecker montiert.

Bestell-Nr. E 2 **38,50**

- Kein Verstauben
- kein "Kabelsalat"
- mehr Sicherheit

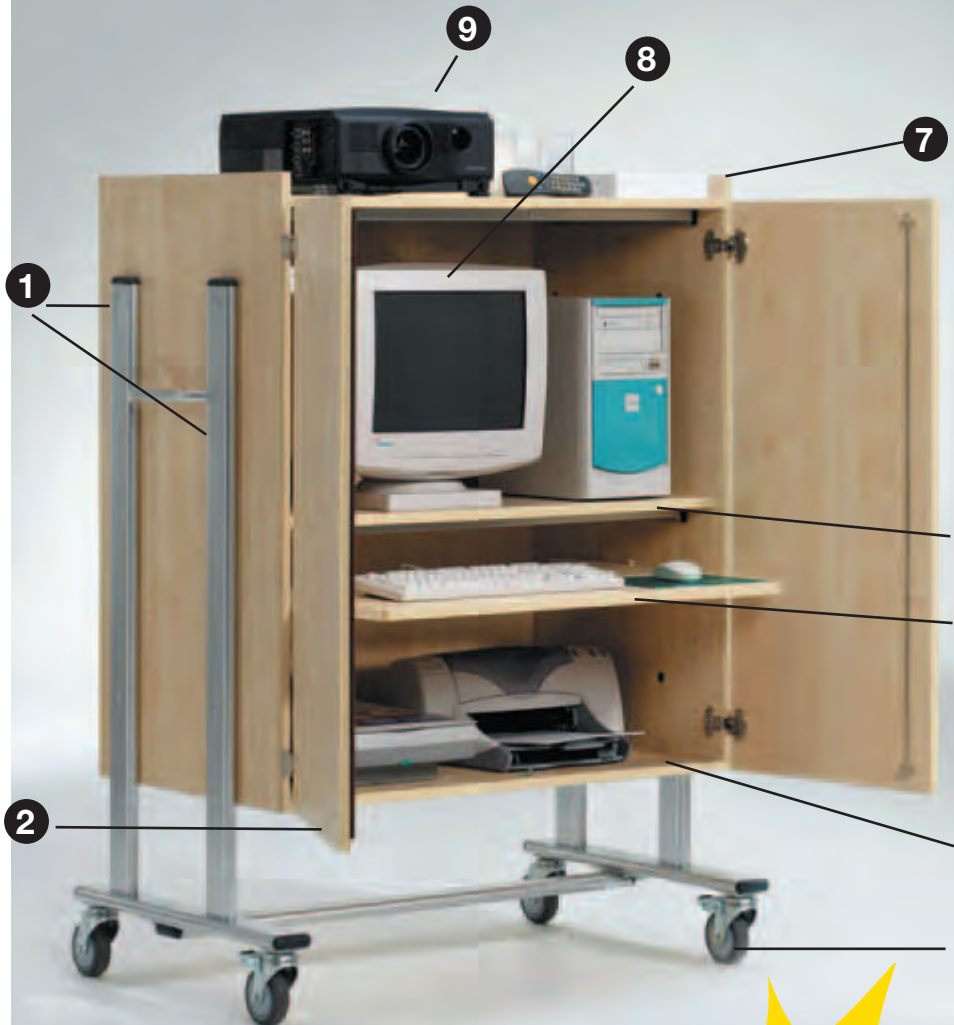

Standard-Farben:  
Korpus in Dekor Buche, Gestell in Lichtgrau  
Weitere Farben siehe Seite 191

**Die meist-  
gekauft-  
EDV-Station...**





# EDV-Stationen

## Qualität im Detail

- 1 Stabiler Stahlrohrrahmen
- 2 Modell für Monitor und Rechner  
Monitor 15": verstellbar  
Monitor 17": fest, mit Stahlunterzug
- 3 Stabiler, leichtgängiger Tastaturauszug – mit ausreichender Fläche für die Mausbedienung – in ergonomischer Sitzposition: 72 cm, <sup>R</sup> bei Bedarf nach unten versetzbar
- 4 Trittschutz
- 5 4 robuste Doppellenkrollen (Ø 70 mm), davon 2 feststellbar
- 6 Drehtüren mit Sicherheitsschloss und Stangenverriegelung
- 7 Aufkantung für obere Stellfläche z.B. für Drucker, Projektionsgeräte
- 8 Lüftungsschlitze

## EDV-Station 15"

inkl. 1 verstellbaren Boden

innenmaß: Schrankkorpus:  
H 65 x B 92 x T 52 cm

Außenmaß:  
H 135 x B 105 x T 56 cm

Art.-Nr. 38500

358,00 €

## EDV-Station 17"

inkl. 1 festen Boden mit Stabilisationsrahmen

innenmaß: Schrankkorpus:  
H 75 x B 92 x T 52 cm

Außenmaß:  
H 145 x B 105 x T 56 cm

Art.-Nr. 38600

378,00 €

ab 3 Stück, je

358,00 €

## Montierter Elektroanschluss

mit (3-fach-Steckdose mit 5 m Kabel und Stecker)

Art.-Nr. E

19,80 €

Bitte teilen Sie uns die gewünschte Kombination mit, ansonsten liefern wir standardmäßig RAL 7035 Lichtgrau / Dekor Nr. 20 Grau.

**Dekore  
+  
Farben**  
siehe Seite 191



Kein Verstauben  
kein Kabelsalat  
mehr Sicherheit

## Die mobile Computer-Station

Sichere und kompakte Unterbringung für Rechner,  
Monitor, Tastatur und Maus

## Mobiler PC-Arbeitsplatz

- 4 Ebenen für alle erforderlichen Geräte
- Mobil auf 4 stabilen Rollen, 2 davon feststellbar
- Tastaturauszug in ergonomischer Sitzposition, Standardhöhe 70 cm – auf Wunsch auch in 64 cm Höhe
- Gesamtmaße (H x B x T): ca. 85 x 70 x 40 cm
- Standardfarbe Lichtgrau – weitere Farben siehe Seite 178

Bestell-Nr. 38800

175,00





## Computerinseln

**Komplette Computerinsel**

(6 Arbeitsplätze) bestehend aus:  
 2 Trapez-tischen unten 240 cm x 120 cm, 72 cm hoch  
 2 Trapez-tischen oben 100 cm x 50 cm, nur für Flachbildschirme.

**Art.-Nr. 38370 1.139,- €**

**Gleiche Insel, jedoch mit**

2 Trapez-tischen unten 200 cm x 100 cm, 72 cm hoch

2 Trapez-tischen oben 100 cm x 50 cm, nur für Flachbildschirme.

**Art.-Nr. 38371 1.005,00 €**

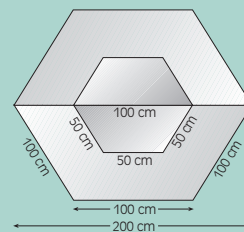
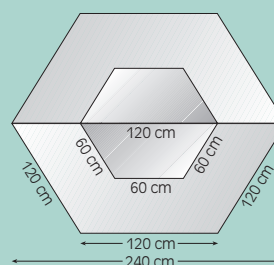
**Flachbildschirme****Monitore bis 17 Zoll**

Computerinsel bestehend aus 2 großen Trapez-tischen und 2 Aufsatz - Trapez-tischen. Sechs Computerarbeitsplätze können problemlos ausgestattet werden. Auf der zweiten Ebene lassen sich bequem und zentral von jedem Arbeitsplatz leicht zugänglich weitere Peripheriegeräte, wie Drucker, Scanner usw. unterbringen. Die Verkabelung erfolgt unsichtbar durch die im Zentrum nach unten führenden Kabeldurchlässe. Optional sind für jeden Arbeitsplatz CPU - Halterungen (siehe Abb.) erhältlich. Siehe Seite 67.

Dekore und Farben siehe Seite 178.

**Dekore  
 +  
 Farben**  
 siehe Seite 191

# EDV-Tische

## Trapeztisch ohne Aufsatz

mit Blende und Kabeldurchlass  
Maße: 240 x 120 cm, 72 cm hoch

**Art.-Nr. 38385 463,00 €**

## Trapeztisch ohne Aufsatz

mit Blende und Kabeldurchlass  
Maße: 200 x 100 cm, 72 cm hoch

**Art.-Nr. 38386 389,00 €**

## Aufsatz-Trapeztisch

für obige Tische  
Maße: 120 x 60 cm für 38385

**Art.-Nr. 38387 165,00 €**

Maße: 100 x 50 cm für 38386

**Art.-Nr. 38388 156,00 €**

## CPU-Halterung

**Art.-Nr. 38440 79,00 €**

Passende EDV-Stühle finden Sie auf Seite 56-59.

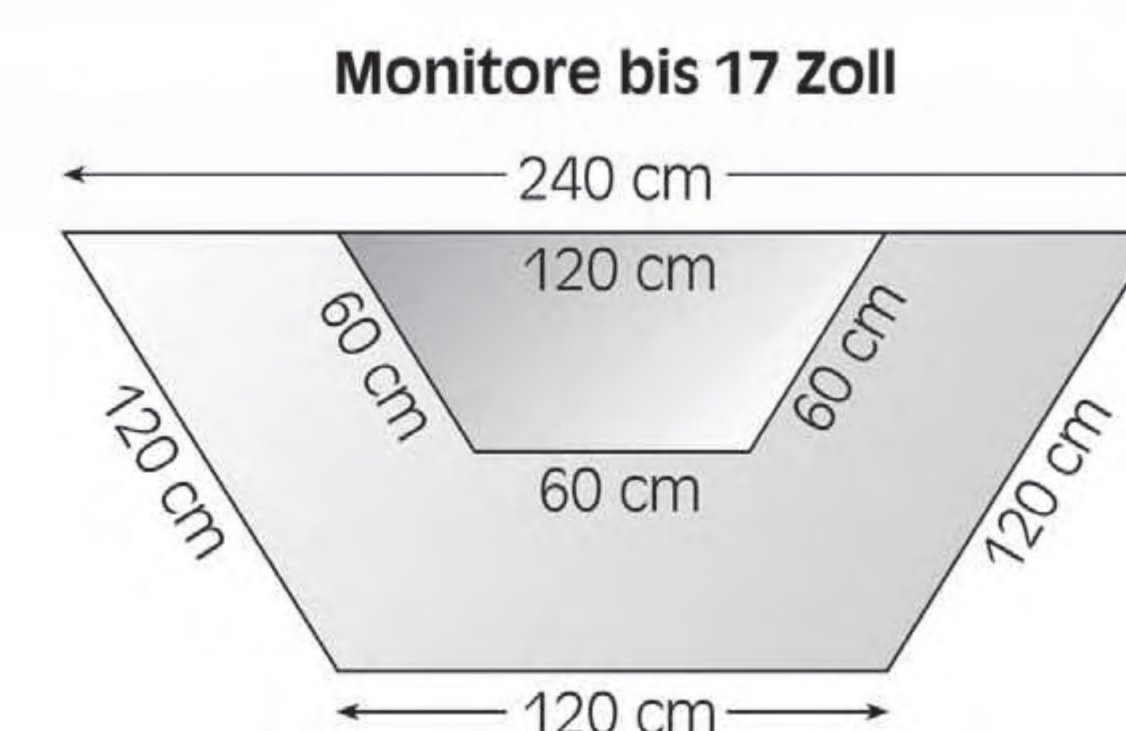
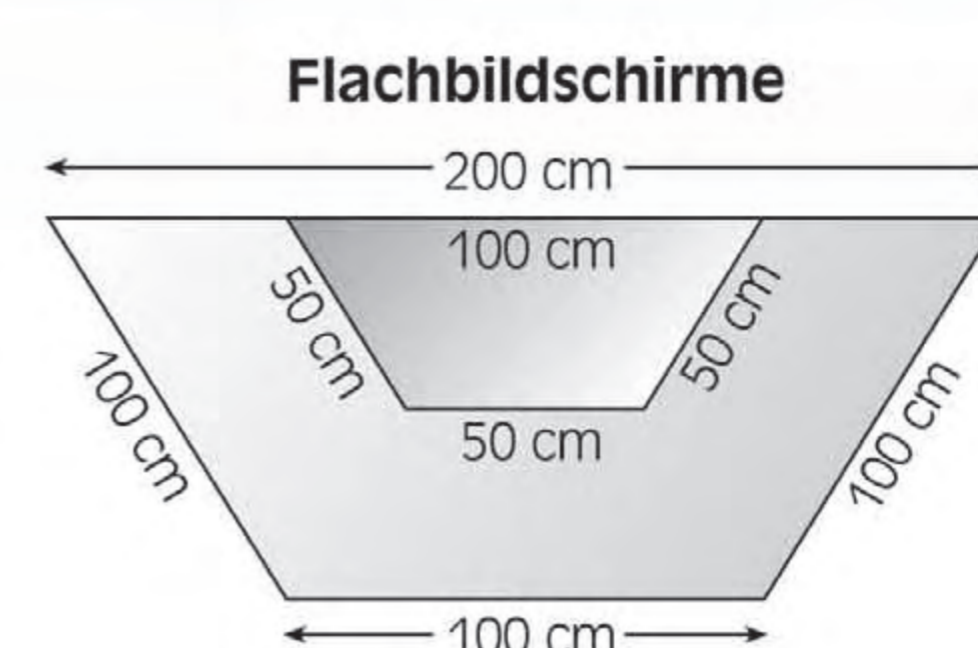

## Computerinsel für 3 Arbeitsplätze

bestehend aus:

1 Trapeztisch unten 240 cm x 120 cm, 72 cm hoch

1 Trapeztisch oben 120 cm x 60 cm, ausreichend für Monitore bis 17 Zoll.

**Art.-Nr. 38375 583,00 €**

## Gleiche Insel, jedoch

1 Trapeztisch unten 200 cm x 100 cm, 72 cm hoch

1 Trapeztisch oben 100 cm x 50 cm, nur für Flachbildschirme

**Art.-Nr. 38376 512,00 €**

Dekore und Farben siehe Seite 191.

## EDV-Tische mit offenem Kabelkanal

## EDV-Tische

**Jedoch mit offenem Blech-**  
**kabelkanal**Breite: 80 cm Tiefe: 80 cm  
Höhe: 72 cm**Art.-Nr. 38090 174,00 €**Breite: 120 cm Tiefe: 80 cm  
Höhe: 72 cm**Art.-Nr. 38100 183,00 €**Breite: 160 cm Tiefe: 80 cm  
Höhe: 72 cm**Art.-Nr. 38130 209,00 €**Breite: 80 cm Tiefe: 90 cm  
Höhe: 72 cm**Art.-Nr. 38095 177,00 €**Breite: 120 cm Tiefe: 90 cm  
Höhe: 72 cm**Art.-Nr. 38110 194,00 €**Breite: 160 cm Tiefe: 90 cm  
Höhe: 72 cm**Art.-Nr. 38140 220,00 €**

Detail Blechkabelkanal

Abb. zeigt 38140 mit CPU 1L und 1R (optional, siehe S. 51) Gestell RAL 9005 Schwarz mit Tischplatte Ahorn Honig H 1521

## EDV-Tische ohne Kabelkanal

## EDV-Tisch

Wenn bauseits bereits Kabelkanäle vorhanden sind, können Sie beim Tisch darauf verzichten.

**Robustes Tischgestell mit speziellen stabilen Metall-Höhenangleichsfüßen**, daher stark belastbar.**Art.-Nr. 38400 104,- €**  
Größe 80 x 80 cm, 72 cm hoch**Art.-Nr. 38405 116,- €**  
Größe 120 x 80 cm, 72 cm hoch**Art.-Nr. 38410 141,50 €**  
Größe 160 x 80 cm, 72 cm hoch**Art.-Nr. 38420 107,50 €**  
Größe 90 x 90 cm, 72 cm hoch**Art.-Nr. 38425 121,- €**  
Größe 120 x 90 cm, 72 cm hoch**Art.-Nr. 38430 149,- €**  
Größe 160 x 90 cm, 72 cm hoch

**Dekore  
+  
Farben**  
siehe Seite 191

# EDV-Tische



## Tische – EDV komplett versenkbar!



**It's Magic – Bezaubernde Computertische nehmen Flachbildschirme bis 19" auf. Monitor, Tastatur und Maus lassen sich versenken. Abschließbar, robust, langlebig – praktisch!**

### It's Magic Einertisch

Stahlgestell in RAL 7035 Lichtgrau, melaminbeschichtete Spanplatte, Box für Monitor, Tastatur und Maus, abschließbar.

Maße Klappe: 60 x 50 cm, Abmessungen Tastaturablage: 60 x 24 cm

**Ohne Halterung für PC Gehäuse, 100 x 72 x 80 cm**

Art.-Nr. 38160 549,- €

**Inklusive Halterung für PC Gehäuse, 120 x 72 x 80 cm**

Art.-Nr. 38161 619,- €



**Genügend Kniefreiheit!**



**Monitor und Tastaturablage verschwinden im Tisch – eine ebene Arbeitsfläche entsteht.**

### AirBack T – Gestell

- Drehspindelstuhl
- verdeckte Gewinde-Spindel
- höhenverstellbar 41-54 cm
- gegen Herausdrehen gesichert
- Fußgestell 5-strahlig, feststehend

1 Art.-Nr. 34540 s.s. 56 108,- €

Fußgestell 5-strahlig, mit Rollen, höhenverstellbar, 47-60 cm

2 Art.-Nr. 34541 s.s. 56 130,- €



**Tisch in Arbeitsposition!**

### It's Magic Zweiertisch

Stahlgestell in RAL 7035 Lichtgrau, melaminbeschichtete Spanplatte, 2 Boxen für Monitor, Tastatur und Maus, abschließbar. Maße Klappe: 60 x 50 cm, Abmessungen Tastaturablage: 60 x 24 cm

**Ohne Halterung für PC Gehäuse, 160 x 72 x 80 cm**

Art.-Nr. 38162 989,- €

**Inklusive 2 Halterungen für PC Gehäuse, 200 x 72 x 80 cm**

Art.-Nr. 38163 1.149,- €

**...versenkt!**



**Ganz normaler Arbeitstisch oder Computertisch – sie haben die Wahl!**

**Modell 34500**

feststehend / Drehspindel

Drehspindelstuhl mit verdeckter Gewinde-Spindel, höhenverstellbar von 44 bis 64 cm, gegen Herausdrehen gesichert. Fußgestell 5-strahlig, Sperrholzsitzschale in Buche natur.

**Art.-Nr. 34500 80,00 €**

Die Stühle können auf Wunsch mit Sitzpolster oder mit Sitz- und Rückenpolster versehen werden:

mit Sitzpolster

**Art.-Nr. 34501 102,00 €**

mit Sitz- und Rückenpolster

**Art.-Nr. 34502 119,00 €****Modell 34505**

fahrbar / Drehspindel

Drehspindelstuhl wie Modell Stuhl 5D, jedoch fahrbar, ausgestattet mit 5 Rollen. Höhenverstellbar von 46 bis 66 cm.

**Art.-Nr. 34505 116,00 €**

Diese Stühle können auf Wunsch mit Sitz- und/oder Rückenpolster versehen werden: mit Sitzpolster

**Art.-Nr. 34506 119,00 €**

mit Sitz- und Rückenpolster

**Art.-Nr. 34507 129,00 €****Modell 34510**

feststehend / Gaslift

Stuhl mit verdecktem Gaslift, höhenverstellbar von 38 bis 50 cm. Fußgestell 5-strahlig, Sperrholzsitzschale in Buche natur.

**Art.-Nr. 34510 103,00 €**

Die Stühle können auf Wunsch mit Sitzpolster oder mit Sitz- und Rückenpolster versehen werden: mit Sitzpolster

**Art.-Nr. 34511 120,00 €**

mit Sitz- und Rückenpolster

**Art.-Nr. 34512 130,00 €****Modell 34515**

fahrbar / Gaslift

Stuhl wie Modell 5G (siehe oben), jedoch fahrbar, ausgestattet mit 5 Rollen. Höhenverstellbar von 40 bis 52 cm.

**Art.-Nr. 34515 124,00 €**

Diese Stühle können auf Wunsch mit Sitz- und/oder Rückenpolster versehen werden: mit Sitzpolster

**Art.-Nr. 34516 144,00 €**

mit Sitz- und Rückenpolster

**Art.-Nr. 34517 154,00 €**

BS 06 grau



BS 01 rot



BS 07 türkis



BS 10 grün



BS 11 dunkelblau



BS 12 schwarz

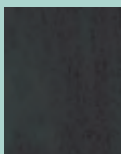

Die Sitzschale ist gegen Aufpreis in 6 Beiztönen lieferbar

**Art.-Nr. 34048 8,- €**

Polsterfarben nach Musterkarte.

# EDV-Drehstühle



## Modell 34520

feststehend / Drehspindel

Drehspindelstuhl mit geteilter Sitzschale. Mit verdeckter Gewinde-Spindel, höhenverstellbar von 44 bis 64 cm, gegen Herausdrehen gesichert. Fußgestell 5-strahlig, Sperrholzteile Buche natur.

**Art.-Nr. 34520 92,00 €**

Die Stühle können auf Wunsch mit Sitzpolster oder Sitz- und Rückenpolster versehen werden: mit Sitzpolster

**Art.-Nr. 34521 105,00 €**

mit Sitz- und Rückenpolster

**Art.-Nr. 34522 114,00 €**

## Modell 34525

fahrbar / Drehspindel

Drehspindelstuhl wie Modell Stuhl 50D, jedoch fahrbar, ausgestattet mit 5 Rollen. Höhenverstellbar von 46 bis 66 cm.

**Art.-Nr. 34525 104,00 €**

Diese Stühle können auf Wunsch mit Sitz- und/oder Rückenpolster versehen werden: mit Sitzpolster

**Art.-Nr. 34526 118,00 €**

mit Sitz- und Rückenpolster

**Art.-Nr. 34527 128,00 €**

## Modell 34530

feststehend / Gaslift

Stuhl mit geteiltem Sitz und Rücken. Mit verdecktem Gaslift, höhenverstellbar von 38 bis 50 cm. Fußgestell 5-strahlig. Sperrholzteile Buche natur.

**Art.-Nr. 34530 104,00 €**

Die Stühle können auf Wunsch mit Sitzpolster oder mit Sitz- und Rückenpolster versehen werden: mit Sitzpolster

**Art.-Nr. 34531 118,00 €**

mit Sitz- und Rückenpolster

**Art.-Nr. 34532 127,00 €**

## Modell 34535

fahrbar / Gaslift

Stuhl wie Modell 50G, jedoch fahrbar, ausgestattet mit 5 Rollen. Höhenverstellbar von 40 bis 52 cm

**Art.-Nr. 34535 118,00 €**

Die Stühle können auf Wunsch mit Sitz- und/oder Rückenpolster versehen werden: mit Sitzpolster

**Art.-Nr. 34536 128,00 €**

mit Sitz- und Rückenpolster

**Art.-Nr. 34537 154,00 €**



Modell 34542

Modell 34543

**Robustes, 5-strahliges Fußkreuz – Stahl RAL 7035 Standard, weitere RAL-Farben siehe Seite 191**

feststehend, Drehspindel  
Drehspindelstuhl, feststehend.  
Höhenverstellbar von 50 - 69 cm  
Sitz und Rücken aus hochfestem Spezial-  
werkstoff in grau. Extrem haltbar und  
robust

Modell 34540

108,00 €

fahrbar, Drehspindel  
Drehspindelstuhl, fahrbar mit 5  
Rollen. Höhenverstellbar von 50 - 69 cm  
Sitz und Rücken aus hochfestem Spezial-  
werkstoff in grau. Extrem haltbar und  
robust

Modell 34541

130,00 €

feststehend, Gaslift  
Stuhl mit verdecktem Gaslift, feststehend.  
Höhenverstellbar von 50 - 69 cm  
Sitz und Rücken aus hochfestem Spezial-  
werkstoff in grau. Extrem haltbar und  
robust

Modell 34542

125,00 €

fahrbar, Gaslift  
Stuhl mit verdecktem Gaslift, fahrbar,  
5 Rollen. Höhenverstellbar von 50 - 69 cm  
Sitz und Rücken aus hochfestem Spezial-  
werkstoff in grau. Extrem haltbar und  
robust

Modell 34543

147,00 €

**Mehrpreis für Filzgleiter:**

Filz, Satz à 5 Stück

**4,80 €**



## Top Pro 34295



## Top Pro 34296



Stufenlose Sitzhöhenverstellung mit Top-Lift (TÜV geprüft).

Medizinisch ergonomische Rückenlehne mit integrierter Lendenwirbelstütze in der Höhe stufenlos verstellbar

Permanentkontaktmechanik zur Verstellung der Rückenlehne

Ergonomischer Muldensitz

Formschönes und stabiles Kunststoff-Fußkreuz in schwarz

Lastabhängig gebremste Sicherheitsdoppelrollen für weiche Böden

Maße:

Sitzhöhe: 42–55 cm

Sitzbreite: 46 cm

Sitztiefe: 45 cm

Lehnenhöhe: 45 cm (34295)/55 cm (34296)

Gewicht: 14,5 kg VPE: 1/Karton

Mögliche Bezüge: 100% Polyolefin

G20 schwarz

G21 rot

G22 anthrazit

G23 grau

G25 grün

G26 royalblau

G27 bordeaux

G28 dunkelblau

G04 orange

G05 apfelgrün

G09 gelb

**Art.-Nr. 34295 124,00 €**

Auch mit Armlehne lieferbar

Aufpreis 59,00 €

**Art.-Nr. 34296 136,00 €**

Auch mit Armlehne lieferbar

Aufpreis 59,00 €

# Flexible Klassenraumgestaltung



## Viel Platz auf wenig Raum!

2-Kanal-Wandschienensystem. Doppelte Wandnutzung durch einen oberen und einen unteren Schienenkanal. Verschieben der Elemente hin und her oder über- und untereinander. Große Auswahl an Systemkomponenten. Flexibilität durch Vielfalt und Erweiterungsfähigkeit. Mobilität durch leichten Austausch der Elemente. Mehrfachnutzung in verschiedenen Räumen. Praktische Über-Eck-Montage und -Nutzung. Durchgehende Papieraufhängung möglich. Endkappen inklusive Stopper. Weiß (RAL 9016) pulverbeschichtet. Auf Wunsch in anderen RAL-Farben erhältlich (gegen Aufpreis).



**Sonder-Rabatt-Staffel**  
→ Seite 196

## Schienenset

Legaline PROFESSIONAL



- Individuell verlängerbar bzw. kürzbar
- 2 Kanäle zur Aufnahme von Tafeln und Informationsträgern
- Lieferung inkl. integriertem Einsteckkanal für Papierhalter
- Empfohlene Montagehöhe: 205 cm

- Inhalt 2-Kanal-Wandschienenset, 240 cm:  
1 Verlängerungsadapter, 4 Schienenstopper, 2 Endkappen,  
1 Dekorstreifen in weiß, 36 Papierklemmrollen, 1x Befestigungsmaterial
- Inhalt 2-Kanal-Wandschienenverlängerung, 120 cm:  
1 Dekorstreifen in weiß, 36 Papierklemmrollen, 1x Befestigungsmaterial.

**Wandschienenset, 240 cm – Art.-Nr. 18300 139,00 €**

**Wandschienenset, 120 cm – Art.-Nr. 18301 94,00 €**

# Schienensysteme

Vom Frontalunterricht hin zur offenen Lernlandschaft



## Whiteboards

Hochwertige kratz feste Email-Oberfläche

- Praktisch, vielseitig, universell

① H 90 x B 120 cm – Art.-Nr. 18310 298,00 €

## Pinboard Korklinoleum

Hochwertige hellgraue Korklinoleum-Oberfläche

- Vielseitig einsetzbar

② H 90 x B 120 cm – Art.-Nr. 18311 329,00 €

## Pinboards Textil

Strapazierfähige Textilbespannung

- Strapazierfähig, für die intensive Nutzung

③ H 90 x B 120 cm, Blau – Art.-Nr. 18312 208,00 €

④ H 90 x B 120 cm, Grau – Art.-Nr. 18313 208,00 €

**Sonder-Rabatt-Staffel**  
→ Seite 196



## Wand-Flipchart

Das kreative Multitalent

- Flipchart und Whiteboard in Einem
- Abnehmbarer magnetischer Blockhalter
- Hinter dem Whiteboard können bis zu 4 Flipchart-Ersatzblöcke aufbewahrt werden

⑤ H 108 x B 75 cm – Art.-Nr. 18315 419,00 €



Sonder-Rabatt-Staffel  
Seite 196

ab 49,- €

## Einfach, gut und preiswert

### Stativ-Bildwand Standard

Unkompliziertes Einsteigermodell für Dia- und Overheadprojektionen. Schont das Budget, ohne auf wichtige Standards zu verzichten.

- Stufenlos höhenverstellbare Projektionsfläche
- Spannkopf für optimale Planlage
- Aufhängebügel mit 4 Rasterungen
- Der Tragegriff ermöglicht hohe Mobilität

### Tuchqualität: Mattweiß (Typ D)

Format H/B ca.	Bestell-Nr.	Preis
125/125 cm	81120	<b>49,00</b>
150/150 cm	81121	<b>59,00</b>
175/175 cm	81122	<b>79,00</b>

# Stativ-Bildwände



## Leichtes Handling – flexibel, mobil

### Stativ-Bildwand Professional

Problemlos zusammenklappbar – und ab ins nächste Klassenzimmer.

- Stabiles Vierkant-Stahl-Stativ, um 360° drehbar
- Der integrierte Keystone-Bügel mit 3–5 Rasterungen verhindert Verzerrungen bei der OH-Projektion
- Stufenlos höhenverstellbare Projektionsfläche
- Spannkopf für optimale Planlage
- Der Tragegriff ermöglicht hohe Mobilität
- Transportverriegelung

### Tuchqualität: Mattweiß (Typ D)

Format H/B ca.:	Bestell-Nr.	Preis
150/150 cm	81100	<b>85,00</b>
180/180 cm	81101	<b>146,00</b>
200/200 cm	81103	<b>179,50</b>



## Picture King®

- Eine Projektionswand mit Stativ der Spitzenklasse – durch die Stabilität und Haltbarkeit bei intensivem Gebrauch unterwegs hat sie einen ausgezeichneten Ruf.
- Das besonders stabile Stativ der Picture King besteht aus quadratischen Rohren und der Fuß wird einfach auf Fußdruck entriegelt.
- Die spezielle Transportverriegelung beugt Beschädigungen des Projektionstuches vor.
- Stabiler Handgriff mit integrierter Bremse für eine optimale Höheneinstellung und Tragbarkeit.
- Integrierter OHP Keystone-Bügel für Keystone-Korrektur mit einer Länge von 40 cm.

**Sonder-Rabatt-Staffel**  
Seite 196



## Zubehör

- Schutzhülle zum Schutz der Stativleinwand vor Staub und Beschädigungen beim Transport.

Leinwandbreite 152 cm

Art.-Nr. 99050 49,95 €

Leinwandbreite 178 cm

Art.-Nr. 99051 56,70 €

Leinwandbreite 213 cm

Art.-Nr. 99052 67,75 €

Leinwandbreite 244 cm

Art.-Nr. 99053 73,65 €



Bild- formate	Außen- maße	Nutz- maße	Nominale Diagonale	Transport- länge	Netto- gewicht	Picture King	(A) Unterseite Sichtfläche	(B) Min. Höhe	(C) Max. Höhe	Preis
	HxB cm	HxB cm	cm	in cm		Mattweiß D				
	HxB cm	HxB cm	cm	in cm	in kg	Art.-Nr.	in cm	in cm	in cm	in Euro
4:3	115x152	109x146	183	167	13	99040	51	174	254	268,50
4:3	135x178	127x170	213	192	15	99041	51	185	300	304,50
4:3	162x213	152x203	254	239	17	99042	51	217	325	388,50
4:3	185x244	175x234	305	267	19	99043	51	239	325	476,50
1:1	152x152	146x146		167	14	99044	51	217	282	268,50
1:1	178x178	172x172		192	16	99045	51	243	325	304,50
1:1	213x213	207x207		239	18	99046	51	278	325	388,50
1:1	244x244	238x238		267	20	99047	51	307	325	476,50

# Mobile Bildwände

## Die Cinestativ mit einem 360-Grad-Fahrgestell für den Lehr- und Seminarbetrieb

### Cinestativ Mobil

- Das Schutzgehäuse der Leinwand besteht aus einem Achtkant-Stahlprofilblech, Gehäusequerschnitt: 7,2 cm
- Farbton RAL 9005 schwarz
- Kratz- und schlagfeste Strukturlackierung
- Funktionselemente aus Stahl
- Durch ausgereiften Bedienungskomfort schnell aufgebaut
- Großer, ausklappbarer OV-Bügel im Stativkopf ermöglicht optimales Schrägstellen der Bildwandfläche
- Innenrohrabstoppung beim Herunterfahren der Bildwandfläche

### Fahrgestell

- Stufenlose Höhenverstellung des Stativs mittels einer federunterstützten Ausgleichsmechanik, die durch eine Rändelradschraube fixiert wird; erforderlich für gute Sichtbedingungen in großen Räumen
- Die Bildwandfläche ist mit Handgriff und Arretierungskopf feinjulierbar
- Die Bildwand ist um 360 Grad drehbar
- Die abgerundete Standfläche mit einem Durchmesser von 65 cm sorgt für einen sicheren Stand und ist mobil durch fünf feststellbare Laufrollen
- RAL 9002 weiß



### Bildwandfläche

- Bildwandfläche auf Folienbasis, mattweiß, diffus reflektierend nach DIN 19045 Typ D
- Lichtdichte Präparierung der Bildwandfläche
- Leuchtdichtefaktor 1,2

### Preisliste

Art.-Nr.	Beschreibung	Typ D	Maße HxB	Preis
96500	Cinestativ Mobil	Typ D	150 x 150 cm	<b>249,00</b>
96501	Cinestativ Mobil	Typ D	180 x 180 cm	<b>279,00</b>
96502	Cinestativ Mobil	Typ D	200 x 200 cm	<b>299,00</b>

**Sonder-Rabatt-Staffel**  
 **Seite 196**



## MovieLux Mobil – jederzeit überall einsatzbereit und im Handumdrehen aufgebaut

Komfortabel und flexibel – auch für professionelle Präsentationen unterwegs. Für mobile Projektion mit hohem Anspruch an Design und Qualität.

- Problemloser Aufbau – mit nur zwei Handgriffen lässt sich die Projektionsfläche stufenlos aus dem Koffer ziehen
- Das stabile Scherengelenk sorgt für die optimale Planlage der Projektionsfläche
- Schwarze Umrandung für einen sauberen Bildabschluss, die Projektion wirkt kontrastreicher, 4:3-Format
- Die Projektionsfläche ist in einem stabilen und formschönen Koffer integriert
- Der robuste Aufbewahrungskoffer aus Aluminium schützt die Projektionsfläche

vor Staub und Beschädigung auch beim Transport außer Haus

- Platz sparend aufzubewahren
- Mit vier Rollen und zwei Handgriffen für einfachen Transport
- Gehäusefarbe: schwarz, RAL 9005

### Projektionsfläche

- Aufprojektion, **Typ D**
- Leuchtdichtefaktor nach DIN 19045, ca. 1,2
- Mattweiß, auf Gewebebasis
- 2 cm schwarze Umrandung
- Rückseite: schwarz, lichtdicht



Rückseite mit Scherengelenk, stufenlose Höheneinstellung



Rollen und Handgriff für einfachen Transport

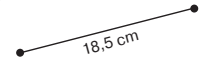

**Sonder-Rabatt-Staffel**  
Seite 196

Bildmaße B/H cm	A	B	C	Diagonale cm/inch	Gewicht netto kg	Art.-Nr.	Preis €
<b>Videoformat 4:3</b>							
155/115	175	179	62	193/76	14,5	81141	359,-
175/125	195	183	56	215/85	15,5	81144	378,-
196/147	215	213	64	245/96	17,5	81760	471,-
<b>Format 1:1</b>							
155/155	175	179	22	219/86	14,5	81143	369,-
196/196	215	213	15	277/109	17,5	81145	461,-

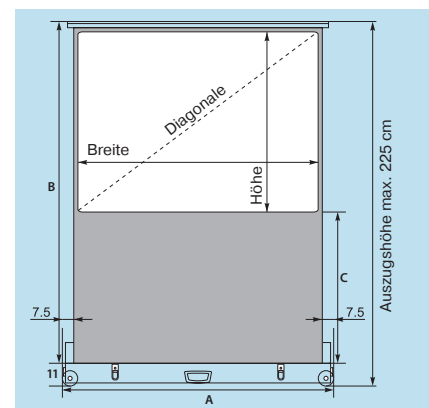



# Rollo-Bildwand



Sonder-Rabatt-Staffel  
Seite 196

## Rollo Universal und Rollo Premium – schnell einsatzbereit, stoppen in jeder Position

### Rollo Universal

- Durch bewährtes Rollo-Prinzip mit einem Handgriff einsatzbereit
- Stufenlose Formatwahl
- Wand- oder Deckenmontage möglich
- Vierkant-Stahlblech-Gehäuse in modernem Design, Querschnitt ca. 6,8 x 6,8 cm bzw. 8 x 8 cm bei 244 cm Projektionsflächenbreite
- Gehäusefarbe: weiß

### Projektionsfläche Rollo Universal und Rollo Premium

- Aufprojektion, **Typ D**
- Leuchtdichtefaktor nach DIN 19045, ca. 1,2
- Mattweiß, auf Gewebebasis
- Rückseite: schwarz, lichtdicht

### Rollo Universal

Außenmaße B/H cm	Diagonale cm/inch	Gewicht netto kg	Art.-Nr.	Preis €
153/153	204/80	6,0	86140	62,-
183/183	246/97	7,0	86141	68,-
203/203	274/108	8,0	86142	88,-
244/244	325/128	9,5	86143	118,-

### Rollo Premium

Bildmaß B/H cm	Außenmaß B/H cm	A	B	C	Diagonale cm/inch	Gewicht netto kg	Art.-Nr.	Preis €
<b>Format 1:1</b>								
147/147	153/153				208/82	6,0	81790	65,-
174/174	180/180				246/97	7,0	81791	78,-
197/197	203/203				279/110	8,0	81792	96,-
234/234	244/244				331/130	9,5	81793	126,-
<b>Videoformat 4:3</b>								
170/128		180	158	25	213/84	6,8	81794	84,-
193/144		203	180	30	241/95	7,8	81795	101,-
234/176		244	232	50	293/115	9,2	81796	129,-
<b>KinofORMAT 16:9</b>								
170/95		180	125	25	195/77	6,8	81797	85,-
193/109		203	144	30	222/87	7,8	81798	103,-
234/132		244	187	50	269/106	9,0	81799	129,-

## Zubehör

### Wandabstandhalter

Länge bis 55 cm stufenlos einstellbar

Art.-Nr. 81725

1 Paar 39,- €

### Rollo Premium

Ausstattung wie Rollo Universal, jedoch:

- Einfahren der Projektionsfläche mit **Slow-Return-Effekt**, d.h. Projektionsfläche rollt sich langsam und geräuscharm wieder auf
- Besonders hochwertige Gewebe-Projektionsfläche
- 3 cm schwarze Umrandung im 1:1 Format (bei 244 cm: 5 cm Umrandung)
- Erhältlich auch in 4:3- und 16:9-Formaten mit schwarzer Maske

NEU  
NEU



Schwarze Maske bei Premium 4:3 und 16:9 Format

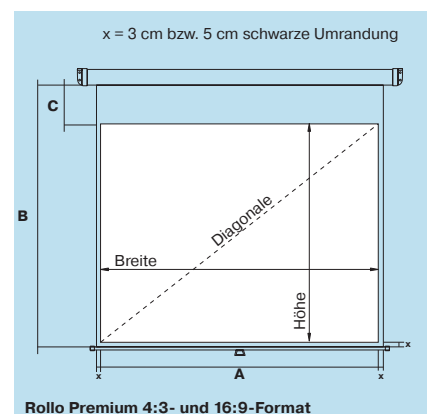
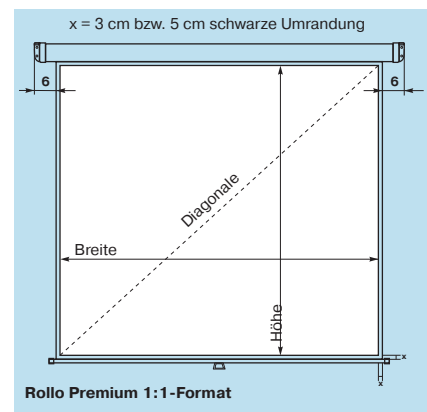

## Qualitäts-Bildwände:

### Denken Sie bitte an die Augen Ihres Publikums



Mit Wand-/Deckenabstandhalter und Schwenkkopf, geneigt

**ab 109,-**

#### Rollo-Bildwand mit INC-Technik

- Patentierte INC-Technik (Inclination = Neigung). Das Scherengelenk auf der Rückseite der Bildwand sorgt für eine stabile Planlage und verhindert dadurch Bildverzerrungen bei der Projektion.
- Die Bildwand ist neigbar (bei Wandmontage nur in Verbindung mit Wandabstandhalter) und mit dem optional angebotenen Schwenkkopf stufenlos schwenkbar – somit ist eine optimale Anpassung an die räumlichen Bedingungen gewährleistet.
- Wand- oder Deckenmontage möglich
- Zum Einbau in abgehängte Decken geeignet (nicht mehr schwenkbar)

#### Tuchqualität: Mattweiß (Typ D)

Format H/B ca.:	Bestell-Nr.	Preis
150/150 cm	RL150	<b>109,00</b>
180/180 cm	RL180	<b>145,00</b>
200/200 cm	RL200	<b>159,00</b>

#### Wir empfehlen folgendes Zubehör:

##### 1) Wand-/Deckenabstandhalter

Ermöglicht die Montage in abgehängten Decken sowie die Neigbarkeit der Bildwand zum Ausgleich des Keystone-Effekts bei Wandmontage

Bestell-Nr. AH **59,00**

##### 2) Schwenkkopf

Ermöglicht stufenloses Schwenken der Bildwand nach rechts und links. Bei Wandmontage in Verbindung mit Wandabstandhalter, bei Deckenmontage direkt unter der Decke zu befestigen.

Bestell-Nr. SK **49,00**

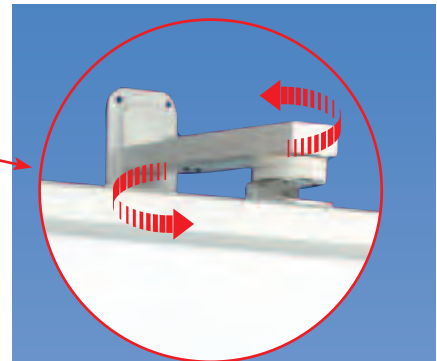

- Planspannen
  - neigen
  - schwenken
- mit nur einem Handgriff!

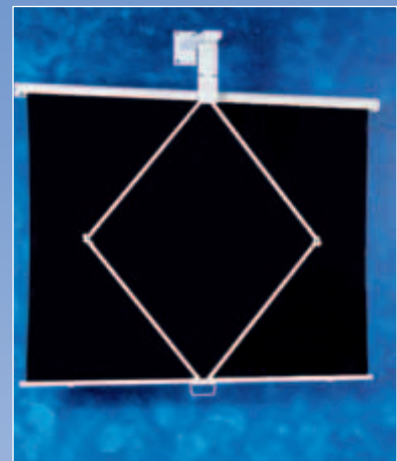

Rückansicht:  
Scherengelenk für optimale Planlage

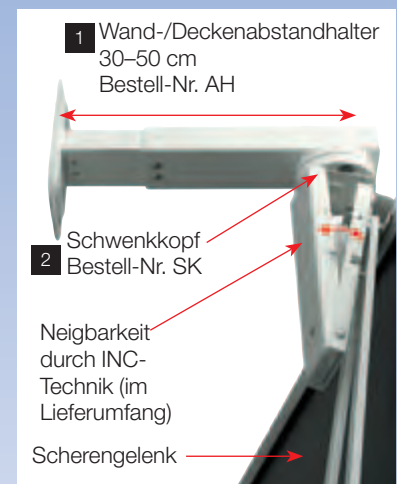

Rückansicht mit Abstandhalter und Schwenkkopf, geneigt

**Sonder-Rabatt-Staffel**  
Seite 196

# Rollo-Bildwand

## FlexScreen

- Projektionswand mit Scherenmechanismus und Ausfallarm für optimale Flexibilität beim Sichtwinkel und der Bildformateinstellung.
- Durch eine einzigartige Dreh- und Neigevorrichtung kann die FlexScreen flexibel auf unterschiedliche Weise verstellt werden.
- Die FlexScreen läßt sich für die Tageslichtprojektion um max. 20 Grad neigen, kann aber auch für die einfache Videoprojektion eingesetzt werden.
- In allen Positionen ein optimal flach gespanntes Projektionstuch durch Scherenkonstruktion an der Rückseite.
- Standardmäßig mit einem Ausfallarm für die Wandmontage ausgerüstet. Ein spezieller Bügel für die Deckenmontage ist als Zubehör lieferbar.



### Zubehör

Deckenbügel, 20 cm lang

Art.-Nr. 99035 38,15 €

Deckenbügel, 40–60 cm lang

Art.-Nr. 99036 76,85 €

**Sonder-Rabatt-Staffel**  
 Seite 196



Bild- formate	Außen- maße HxB cm	Nutz- maße HxB cm	Gehäuse (RAL 9016)			Netto- gewicht in kg	Tuchsorte	Preise in Euro
			L1	L2	L3		Mattweiß S	
			mm	mm	mm		Art-Nr.	
4:3/1:1	145x145	140x140	1520	1470	680	14	99030	216,50
4:3/1:1	160x160	151x151	1711	1620	750	16	99031	239,50
4:3/1:1	180x180	173x173	1911	1820	850	18	99032	258,00



## MEDIUM Fold Standard – der mobile Begleiter für die großen Präsentationen

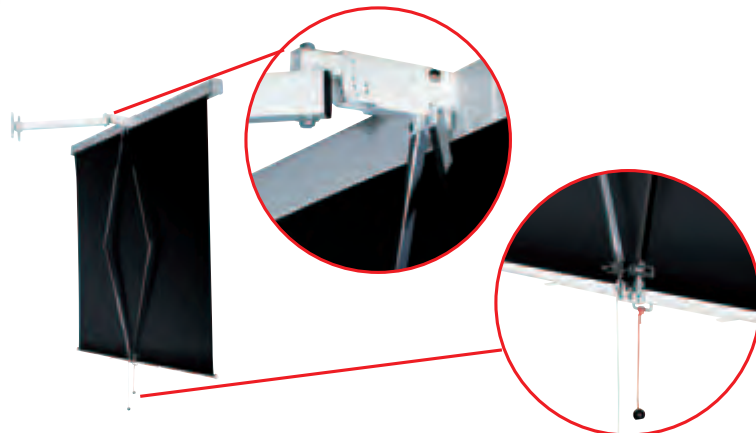
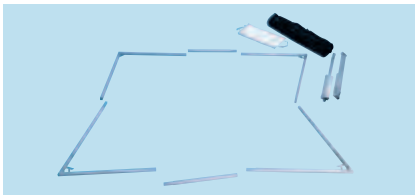

Steckrahmen erweiterbar

Bildwandfolie mit 5 cm  
breiter schwarzer  
RandverstärkungRahmen besteht aus  
32/32 mm Vierkant-  
Aluminiumprofil

- Funktionelles Stecksystem
- Auf- und Abbau ohne Werkzeug
- Steckrahmen aus hochwertigem Aluminium-Vierkant-Profil 32/32 mm, erweiterbar bis auf 900/300 cm
- Länge der Einzelemente max. 120 cm
- Unterkante der Projektions-Bildwand höhenverstellbar von ca. 5 bis 140 cm (in 15-cm-Schritten)
- Stabile, klappbare Standfüße
- Projektionsfläche wird mit Druckknöpfen auf den Rahmen gespannt
- Projektionsfläche **inkl. 5 cm** breiter umlaufender, schwarzer Randverstärkung für kontrastreichere Projektionen
- Geringes Packmaß von max. ca. 120 cm
- Robuste Tragetasche für Rahmen und Projektionsfläche im Lieferumfang enthalten

### Projektionsfläche

- Aufprojektion, **Typ D**
- Leuchtdichtefaktor nach DIN 19045, ca. 1,2
- Mattweiß, auf Folienbasis
- 5 cm breiter umlaufender, schwarzer Rand
- Rückseite: grau, nahezu lichtdicht

### Auf Anfrage

- Einzelne Projektionsflächen
- Rückprojektionsflächen
- Weitere Formate

**Sonder-Rabatt-Staffel**  
Seite 196

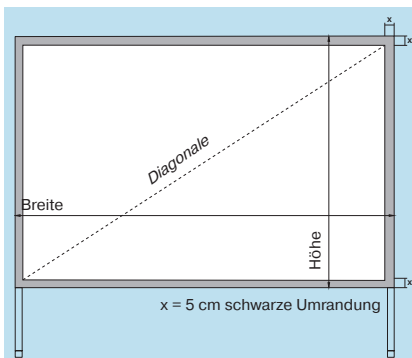

Außenmaße* B / H cm	Diagonale cm/inch	Gewicht netto kg	Art.-Nr.	Preis €
<b>Videoformat 4:3</b>				
210/160	250/98	11,0	81760	<b>651,-</b>
240/180	286/113	13,0	81761	<b>741,-</b>
280/210	336/132	14,0	81762	<b>808,-</b>
320/245	389/153	15,0	81763	<b>931,-</b>
360/270	436/172	17,0	81764	<b>1.078,-</b>
400/300	486/191	18,0	81765	<b>1.178,-</b>
<b>Format 1:1</b>				
250/250	339/133	15,0	81766	<b>864,-</b>
300/300	410/161	16,0	81767	<b>998,-</b>

\* inkl. schwarzem Rand (5 cm)

## Zubehör



### Roll-Koffer für bequemen Transport und sichere Aufbewahrung

- Robust, praktisch und formschön
- Für alle **MEDIUM Fold Standard und Exclusiv** Projektions-Bildwände

- Separates Fach für bis zu zwei Projektionsflächen
  - Platz sparend stapelbar
  - Material: Polyäthylen, Farbe: grau
  - L/B/H: 124/36/34 cm
- Art.-Nr. 81770

**199,- €**

# Mobile Fold-Bildwände

## MEDIUM Fold-Bildwand: komfortabel und schnell aufgebaut durch einteiligen Faltrahmen



### Produkt-Info

#### Falt-Bildwand Exclusiv

Überall dort, wo Komfort und schneller Auf- und Abbau im Vordergrund stehen. Das durchdachte Faltsystem des Rahmens ermöglicht einfachsten Auf- und Abbau. Optimal für alle Präsentationen vor größerem Publikum, auf Bühnen und auf Messen. Da der Rahmen einteilig ist, können Einzelteile weder verloren noch verwechselt werden.

Im Lieferumfang sind robuste Tragetaschen für Rahmen und Bildwandfläche enthalten.

- Automatisch einrastende, stabile Schnappgelenke an Rahmen und Fußstützen
- Der Rahmen besteht aus hochwertigem ca. 32/32mm Vierkant-Aluminiumprofil
- Auf- und Abbau erfolgen ohne Werkzeug
- Ohne Zubehör höhenverstellbar von ca. 5 bis 140 cm (15 cm-Schritte)
- Stabile, klappbare Füße
- Abmessungen nach internationalem Standard
- Bildwandfläche mit ~10 cm breiter, schwarzer Randverstärkung mit Druckknöpfen. Die Projektion wirkt kontrastreicher
- Packmaß nur ca. 125 cm Länge

#### Tuchqualität: Mattweiß (Typ D)

Format	Außenmaße H/B ca.:	Bestell-Nr.	Preis
<b>Seitenverhältnis 3:4</b>			
170/220 cm		81310	<b>787,00</b>
230/300 cm		81311	<b>971,00</b>
249/325 cm		81312	<b>1.043,00</b>
264/345 cm		81313	<b>1.112,00</b>
310/406 cm		81314	<b>1.289,00</b>
<b>Seitenverhältnis 1:1</b>			
203/203 cm		81315	<b>799,00</b>
249/249 cm		81316	<b>899,00</b>
294/294 cm		81317	<b>1.129,00</b>



Höhenverstellung:  
von ca. 5 bis 140 cm. (Rückansicht)



Automatisch einrastende, stabile Schnappgelenke an Rahmen und Fußstützen

**Sonder-Rabatt-Staffel**  
Seite 196

Bewährtes Schnappgelenk rastet automatisch ein und lässt sich per Knopfdruck leicht wieder einklappen

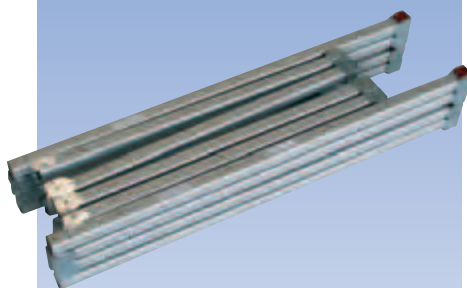

Einteiliger Faltrahmen

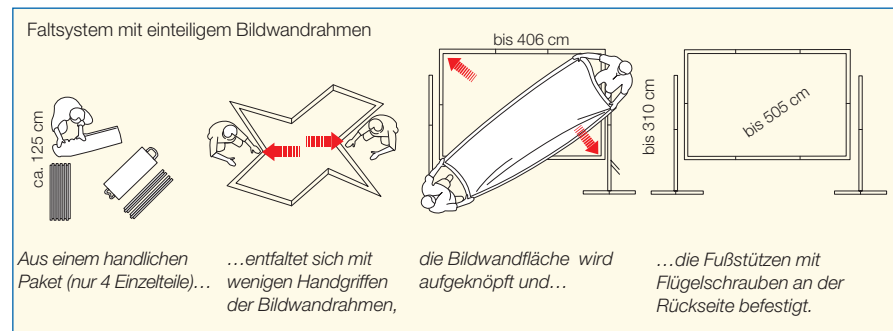

# Stationäre Kurbel-Bildwände

## Compact Manual

### Eigenschaften

Einfache Wand-, Decken- und Kastenmontage mittels integrierter Aufhängung.

Kurbelantrieb ist bei Befestigung an einer (hohen) Decke leicht zu bedienen.

Automatische Begrenzung beim Ein- und Auslauf zur Garantie einer langen Lebensdauer des Projektionstuchs.

Schwarzer Rand für eine besser wahrgenommene Helligkeit des projizierten Bilds.

### Wahlmöglichkeiten

- ▶ Bildformate Standard (1:1) und Video (4:3).

### Zubehör

#### Für die Montage

- ▶ Bügel zur Deckenmontage
 

<b>99022</b> Länge max. 100 cm	<b>77,85 €</b>
--------------------------------	----------------
- ▶ Wandbügel
 

<b>99023</b> Länge 75 cm	<b>52,45 €</b>
<b>99024</b> Länge 30 cm	<b>43,15 €</b>
- ▶ Wandklemmen
 

<b>99025</b>	<b>45,00 €</b>
--------------	----------------
- ▶ Spezieller Bügelsatz zur einfachen Befestigung in einem Kasten
 

<b>99026</b>	<b>50,00 €</b>
--------------	----------------

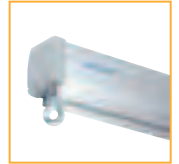

▲ Solide und einfach kurbelbediente Projektionswand, ideal für Klassenzimmer und Schulungsräume.

### Technische Eigenschaften

- ▶ Die Projecta-Produkte erfüllen die strengsten Qualitäts- und Sicherheitsauflagen in Europa und werden mit CE-Prüfzeichen geliefert.
- ▶ Projecta lässt die Qualität ihrer Produkte im Rahmen des TÜV/GS-Programms überwachen.
- ▶ Stahlgehäuse, Innenseite verzinkt und Außenseite in Weiß (RAL 9016) pulverlackiert.
- ▶ Abnehmbare Stahlkurbel, Länge 165 cm.
- ▶ Mattweiß S: Doppelseitig laminiertes Vinyl auf Glasgewebematerial mit schwarzer Rückseite; Reflexionswert 1,0, Sichtwinkel 50° L/R, Gewicht ca. 425 g/m<sup>2</sup> und Dicke ca. 0,34 mm.
- ▶ Projektionstuch/-tücher erfüllen die Auflagen für Brandschutz bei Baustoffen und Bauteilen.
- ▶ Standardbildformat (1:1) hat auf der linken/rechten Seite einen schwarzen Rand (2,5 cm breit).
- ▶ Videobildformat (4:3) hat rundum einen schwarzen Rand (5 cm breit).

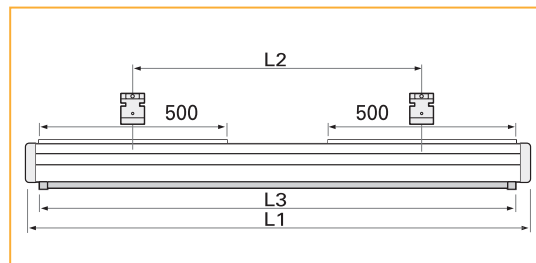
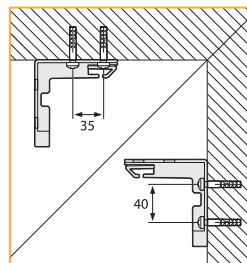

Bildformate	Außenmaße HxB cm	Nutzmaße HxB cm	Nominale Diagonale cm Inch	
1:1	160x160	151x151		
	180x180	173x173		
	200x200	195x195		
	240x240	235x235		
4:3	123x160	110x146	183	72
	138x180	126x168	213	84
	153x200	143x190	254	100
	183x240	173x230	305	120
	213x280	203x270	355	139
	228x300	218x290	394	151

Gehäuse			Nettogewicht in kg	Tuchsorte Mattweiß S Art-Nr.	Preis
L1 mm	L2 max. mm	L3 mm			
1714	1534	1620	10	<b>99001</b>	<b>239,50 €</b>
1914	1734	1820	12	<b>99002</b>	<b>287,50 €</b>
2134	1954	2040	14	<b>99003</b>	<b>321,50 €</b>
2534	2354	2440	17	<b>99004</b>	<b>393,50 €</b>
1714	1534	1620	9	<b>99005</b>	<b>239,50 €</b>
1914	1734	1820	11	<b>99006</b>	<b>287,50 €</b>
2134	1954	2040	13	<b>99007</b>	<b>321,50 €</b>
2534	2354	2440	17	<b>99008</b>	<b>393,50 €</b>
2934	2754	2840	21	<b>99009</b>	<b>497,50 €</b>
3134	2954	3040	23	<b>99010</b>	<b>583,50 €</b>

**Sonder-Rabatt-Staffel**  
→ Seite 196

## Stationäre Kurbel-Bildwände

## MW Rollfix Kurbel

Seit Jahrzehnten in der Schule bewährt!

Spitzen-  
QualitätSonder-Rabatt-Staffel  
Seite 196**MW Rollfix Kurbel**

- Sicherheit vor unbefugter Benutzung durch abnehmbare Kurbel
- Einfache Handhabung durch leichtgängigen Kurbelantrieb (rechts)
- Projektionsfläche stufenlos einstellbar
- Wand- oder Deckenmontage möglich, universelle Montagewinkel im Lieferumfang enthalten
- Einbau in abgehängte Decken mit Zubehör möglich

**Bildwandfläche**

- Mattweiß (Typ D)
- Rückseite schwarz

Typ D – Außenmaß ca. B/H	Projektionsfläche Art.-Nr.	Preis
180/180 cm	81290	<b>311,00</b>
200/150 cm	81291	<b>340,00</b>
200/200 cm	81292	<b>359,00</b>
240/240 cm	81255	<b>433,00</b>
300/250 cm	81294	<b>747,00</b>
300/300 cm	81296	<b>767,00</b>

Weitere  
Formate auf  
Anfrage**Zubehör für Rollfix Electric und Kurbel****Wand-/Deckenabstandsträger** (o. Abb.)

Abstand zur Wand/Decke ca. 40 cm

Art.-Nr. 83680 pro Paar **59,00****Montageset für abgehängte****Decken** (o. Abb.)

Mit diesem Set können bis zu 100 cm Abstand in abgehängten Decken überbrückt werden

Art.-Nr. 83690 Set **77,00**

## Compact RF Electrol

**Sonder-Rabatt-Staffel**  
Seite 196

### Eigenschaften

Einfache Wand-, Decken- und Kastenmontage mittels integrierter Aufhängung.

Mit eingebautem Radiofrequenzempfänger und 1-Kanal-Sender für drahtlose Fernbedienung.

Kompaktes Gehäuse mit Motor.

Automatische Begrenzung beim Ein- und Auslauf zur Garantie einer langen Lebensdauer des Projektionstuchs.

Schwarzer Rand für eine besser wahrgenommene Helligkeit des projizierten Bildes.

### Wahlmöglichkeiten

- Tuchsorten Mattweiß S
- Formate Standard (1:1), Video (4:3) und Breitbild (16:9).

### Zubehör

#### Für die Montage

- Bügel zur Deckenmontage für die Befestigung in hohen Räumen oder unter abgehängten Decken.  
**99022 Länge max. 100 cm 77,85 €**
- Wandbügel, **99023 Länge 75 cm 52,45 €**
- Wandklemmen, **99024 Länge 30 cm 43,15 €**
- Wandklemmen, **99025 45,00 €**
- Spezieller Bügelsatz zur einfachen Befestigung in einem Kasten, **99026 50,00 €**

**Weitere Maße auf Anfrage!**

**EASY INSTALL**

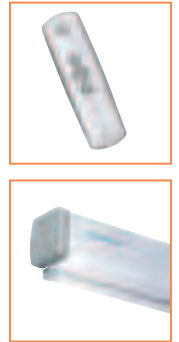

- Elektrisch bediente Projektionswand mit eingebauter Radiofrequenz-Fernbedienung in allen gängigen Formaten und mit zwei Bildformaten und Tuchsorten lieferbar. Plug & Play: Keine zusätzlichen Anschlussarbeiten und -kosten.

### Technische Eigenschaften

- Die Projecta-Produkte erfüllen die strengsten Qualitäts- und Sicherheitsauflagen in Europa und werden mit CE-Prüfzeichen geliefert. Projecta lässt die Qualität ihrer Produkte im Rahmen des TÜV/GS-Programms überwachen.
- Stahlgehäuse, Innenseite verzinkt und Außenseite in Weiß (RAL 9016) pulverlackiert.
- Mattweiß S: Doppelseitig laminiertes Vinyl auf Glasgewebematerial mit schwarzer Rückseite; Reflexionswert 1,0, Sichtwinkel 50° L/R, Gewicht ca. 425 g/m<sup>2</sup> und Dicke ca. 0,34 mm.
- High Contrast S: Doppelseitig beschichtetes graues Vinyl auf Glasgewebematerial mit schwarzer Rückseite; Reflexionswert 1,0, Sichtwinkel 45° L/R, Gewicht ca. 540 g/m<sup>2</sup> und Dicke ca. 0,36 mm.
- Datalux S: Doppelseitig laminiertes Vinyl auf Glasgewebematerial mit schwarzer Rückseite; erhöhter Reflexionswert 1,5, Sichtwinkel 35° L/R, Gewicht ca. 425 g/m<sup>2</sup> und Dicke ca. 0,35 mm.
- Standardformat (1:1) hat auf der linken/rechten Seite einen schwarzen Rand (2,5 cm breit).
- Formate Video (4:3) und Breitbild (16:9) haben rundum einen breiten schwarzen Rand (5 cm).
- Projektionstuch-tücher erfüllt/erfüllen die Auflagen für Brandschutz bei Baustoffen und Bauteilen.
- Alle elektrischen Projektionswände entsprechen den folgenden Normen zur Produktsicherheit: IEC 60335-1; 60335-2; DIN19045-5 und IEC 61000 für die Elektromagnetische Kompatibilität.
- Somfy-Motor mit 17 RPM (Umdrehungen pro Minute) und 90 Watt.
- Motor mit 5 Jahren Garantie und CE geprüft.
- Die Radiofrequenz-Fernbedienung erfüllt die internationalen Normen (NEN 1010 und EN 60335-2) für Radiosendergeräte.
- Standardmäßig mit einem 3 Meter langen Kabel geliefert.

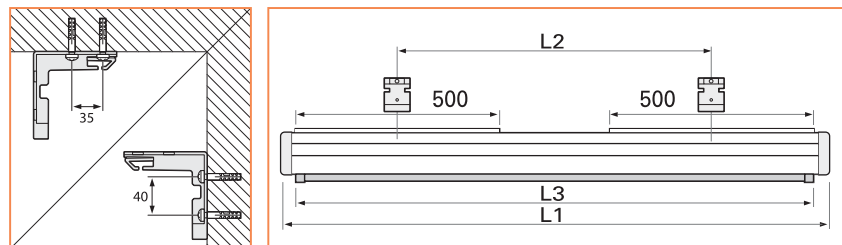

Bildformate	Außenmaße HxB cm	Nutzmaße HxB cm	Nominale Diagonale		Gehäuse			Nettogewicht in kg	Auf/Ab in Sek.	Mattweiß S Art. nr	Preis
			cm	Inch	L1 mm	L2 mm	L3 mm				
1:1	160x160	151x151			1714	1534	1620	10	27	99011	508,00 €
	180x180	173x173			1914	1734	1820	12	31	99012	555,00 €
	200x200	195x195			2134	1954	2040	14	34	99013	587,00 €
	240x240	230x230			2534	2354	2440	18	40	99014	655,00 €
4:3	123x160	110x146	183	72	1714	1534	1620	10	21	99015	508,00 €
	138x180	126x168	213	84	1914	1734	1820	12	24	99016	555,00 €
	153x200	143x190	254	100	2134	1954	2040	14	26	99017	587,00 €
	183x240	173x230	305	120	2534	2354	2440	18	31	99018	655,00 €
	213x280	203x270	355	140	2934	2754	2840	22	36	99019	754,00 €
	228x300	218x290	381	150	3134	2954	3140	24	39	99020	836,00 €



## Stationäre Bildwände elektrisch

# MW Rollfix Stationär Elektro-Motor

Seit Jahrzehnten in der Schule bewährt!

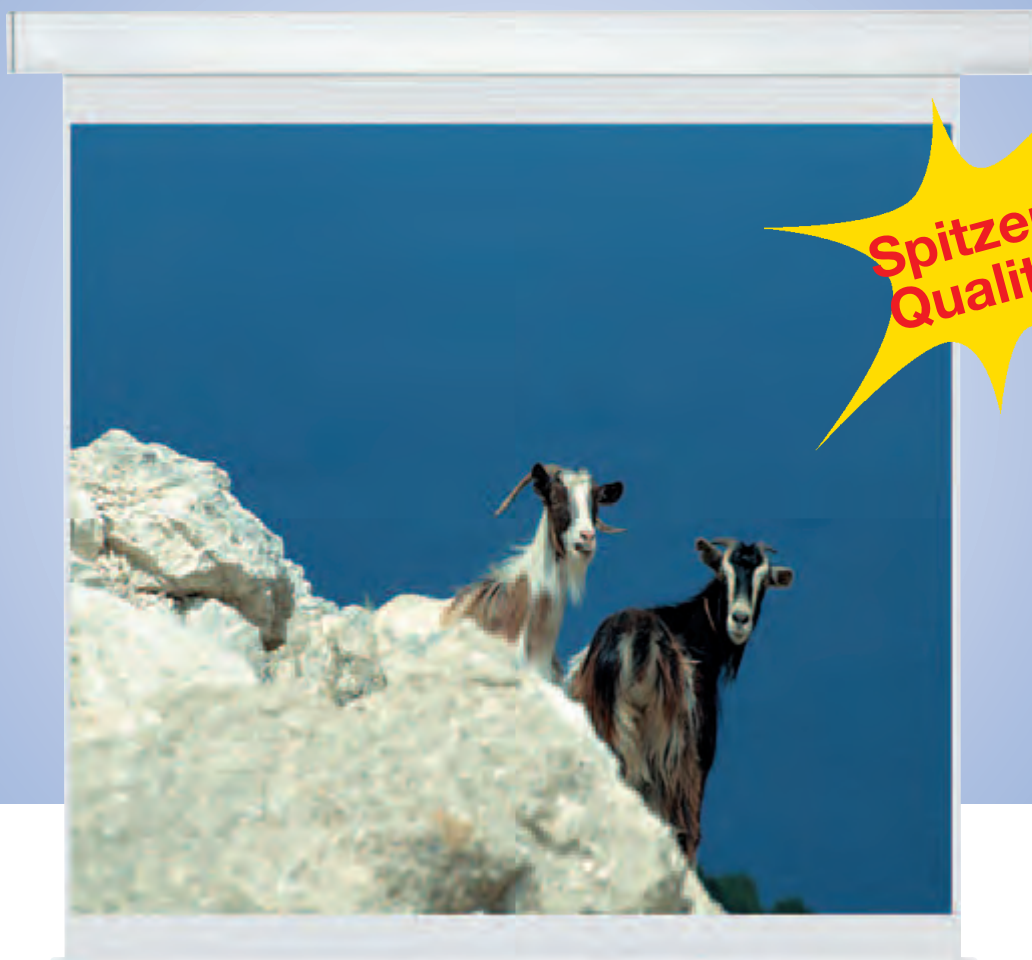

**Spitzen-  
Qualität**

### MW Rollfix Electric

Die Rollfix Electric erfüllt alle Anforderungen an eine professionelle Roll-Bildwand

- Wartungsfreier, ruhiger Lauf durch robusten Rohrmotor
- Inkl. Unterputzschalter und 300 cm Anschlusskabel (Austritt rechts)
- Projektionsfläche stufenlos einstellbar
- Sicherheit durch automatische Endabschaltung
- Wand- oder Deckenmontage möglich, universelle Montagewinkel im Lieferumfang enthalten
- Einbau in abgehängte Decken mit Zubehör möglich

### Bildwandfläche

- Mattweiß (Typ D)
- Rückseite schwarz

**Sonder-Rabatt-Staffel**  
Seite 196

Typ D – Außenmaß ca. B/H	Projektionsfläche Best.-Nr.	Preis
180/180 cm	81300	<b>467,00</b>
200/150 cm	81301	<b>519,00</b>
200/200 cm	81302	<b>549,00</b>
240/240 cm	81272	<b>652,00</b>
300/250 cm	81304	<b>909,00</b>
300/300 cm	81306	<b>989,00</b>

**Weitere  
Formate auf  
Anfrage!**

Großbildwand  
bis 800 x 600 cm

### Wir empfehlen folgendes Zubehör:

#### Funkfernsteuerung mit Handsender

Empfänger + 1 Handsender (ohne Abb.)

Bestell-Nr. 83670 **153,00**

#### Schlüsselschalter

- Abschließbar, gegen unbefugte Benutzung
- Unterputz

Bestell-Nr. 83671 **76,00**

#### Aufputzschalter (o. Abb.)

Drehschalter, Auf/Stopp/Ab

Bestell-Nr. 83672 **30,00**



Unterputz-Drehschalter  
(im Lieferumfang)



Schlüsselschalter  
(optional)



## Klasse in jeder kleinen Klasse

### VoiceMaker MP3/USB

- 14 Watt Musikleistung
- MP3-Player mit integrierter USB-Schnittstelle und Recorder-Funktion
- 6 Kopfhöreranschlüsse



Bestell-Nr. 85200  
299,16 €

Perfekt für Schulungs-, Konferenz- und Tagungsräume oder das kleine Sprachlabor. Das ist der handliche VoiceMaker MP3/USB. Wie alle Geräte von TLS zeichnet er sich durch einfache Bedienung und erstklassige Ausstattung aus. Die hochwertigen Wiedergabegeräte MP3- und USB-Player überzeugen durch ihre brillante Leistung. CD/MP3 können bei Bedarf auf einen verfügbaren USB-Stick überspielt werden. 6 Kopfhöreranschlüsse machen im Handumdrehen aus dem VoiceMaker ein kleines Sprachlabor.



Bestell-Nr. 85201  
468,91 €

## Kompakt für große Räume

### SoundMaker MP3/USB

- 60 Watt Musikleistung
- MP3-Player mit integrierter USB-Schnittstelle und Recorder-Funktion
- optional mit Handfunkmikrofon

Größere Räume oder auch mal das Schulfest – mit dem SoundMaker MP3/USB verschaffen Sie sich Gehör. Das robuste Gehäuse, die einfache Bedienung und die hochwertige Ausstattung sorgen für beste Alltagstauglichkeit. Die Wiedergabegeräte MP3- und USB-Player überzeugen durch Brillanz. CD/MP3 können bei Bedarf auf einen verfügbaren USB-Stick überspielt werden.

Optional auch mit integriertem Funkmikrofon

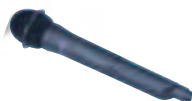

Sonder-Rabatt-Staffel  
Seite 196

## Überall einsatzbereit

### VoiceMaker Combi XL Rec.

- 17 Watt Musikleistung
- MP3-Player mit integrierter USB-Schnittstelle und Recorder-Funktion
- inkl. Kassettendeck

Bestell-Nr. 85202  
382,35 €



Egal ob in Schulklassen, Konferenzräumen oder in kleinen Sporthallen - VoiceMaker Combi XL Rec. holt auch aus Ihren Kassetten den bestmöglichen Stereo-Sound. Dass Sie auch CDs oder MP3 vom USB-Stick abspielen können, gehört zum guten Ton. Übrigens: Die Abspielgeschwindigkeit der Kassette kann um +/- 5% verändert werden, so dass Sie auch rhythmischen Unterricht dem Leistungsvermögen der Gruppe anpassen können.



## Kompakt mit noch mehr Möglichkeiten

### SoundMaker Combi MP3/USB

- 60 Watt Musikleistung
- MP3-Player mit integrierter USB-Schnittstelle und Recorder-Funktion
- optional mit Handfunkmikrofon

Anders als der SoundMaker MP3/USB hat der SoundMaker Combi MP3/USB auch ein Herz für Nostalgie: Das integrierte Kassettendeck macht Sie noch etwas flexibler. Zusätzlich können Sie die SoundMaker Range auch mit Funkempfänger bestellen – für optimale Bewegungsfreiheit.

Optional auch mit integriertem Funkmikrofon



Bestell-Nr. 85203  
528,57 €

## Jetzt mal laut und deutlich: Super-Sound.

### M 100 MP3/USB

- 120 Watt Musikleistung
- MP3-Player mit integrierter USB-Schnittstelle und Recorder-Funktion
- optional: Funkempfänger für 4 verschiedene Mikrofontypen (Hand-, Ansteck-, Kopfbügel-, Aerobicmikrofon)



Selbst eine lautstarke Aerobicgruppe kann die M 100 MP3/USB nicht stoppen. Mit 120 Watt setzen Sie sich damit auch im größten Trubel durch. Wählen Sie den optionalen Funkempfänger für Mikrofone, dann können Sie sich auch noch völlig frei bewegen – ganz gleich, ob bei einer Veranstaltung in großen Räumen oder der Sportveranstaltung.

Auch als Version mit integriertem Kassettendeck lieferbar!

Bestell-Nr. 85204  
721,00 €



Sonder-Rabatt-Staffel  
Seite 196

# Mobile Boxen



## Leistungsträger für Bildungsträger Education 70

- 120 Watt Musikleistung
- MP3-Player mit integrierter USB-Schnittstelle und Recorder-Funktion
- zwei integrierte Handmikrofone
- stabiler Transport-Trolley

Auf Sportplätzen, in Hallen und großen Sälen – die Education 70 ist das leistungsstarke Audio-Wiedergabe- und Aufnahmegerät. Der anclipbare Trolley sorgt für besonders leichten Transport. Mit einem integrierten Lautsprecher, dem Kassetten- und MP3/USB-Laufwerk sowie zwei integrierten Funkempfängern mit Handfunkmikrofonen beschallen und moderieren Sie jede Veranstaltung optimal. Damit die Highlights Ihrer Veranstaltung in Erinnerung bleiben, verfügt die Education 70 natürlich auch über eine Aufnahmefunktion, wahlweise auf Kassette oder USB-Stick.

Bestell-Nr. 85205  
873,11 €

Sonder-Rabatt-Staffel  
Seite 196

## Mobiler geht's nicht

### M 200 Combi und M 200 LS

- 120 Watt Musikleistung
- MP3-Player mit integrierter USB-Schnittstelle und Recorder-Funktion
- integrierter Akku
- integriertes Handfunkmikrofon
- Funksender zur M 200 LS

Ein leistungsstarker Akku und der praktische Trolley – schon können Sie ganz ohne Stromanschluss mal schnell überall Ihren Sound machen. Und das laut und deutlich: Mit 120 Watt Musikleistung und bester Sprachqualität setzen Sie sich nahezu überall mühelos durch. Zur Verstärkung kann die M 200 LS plus über eine Funkverbindung ebenfalls kabellos als Zusatzbox mit angesteuert werden.

Funkübertragung  
M 200 / LS Wireless



M 200 LS  
Bestell-Nr. 85208 M200 LS  
638,00 €

Bestell-Nr. 85206  
1.343,71 €

# Funk-Box

## Liesegang-Adventure 800 MOBIL-FUNKBOX mit MP3/USB

ca. 140 Watt  
Musikleistung

für Netz- und  
Akku-Betrieb

Sonder-Rabatt-Staffel  
Seite 196

Komplett mit:  
2 Funkmikrofonen  
inkl. UHF-  
Empfängermodulen,  
Trolley,  
Fernbedienung

# 788.-

(statt 1.098,-)

### CD-MP3-Player mit USB-Slot

- MP3-Lese-Funktion/USB
- CD mit Geschwindigkeitsregler
- Anti-Shock-Mechanik
- Schnell-Suchfunktion
- Wiederholfunktion
- programmierbare Tasten

### Kassetten-Rekorder

- Start- und Aufnahmefunktion
- Vor-/Rückspulen
- langsam/schnell
- mechanische Tasten



Gewicht = 26 kg

### Vorverstärker Ein-/Ausgänge

- XLR/Klinkenstecker
- Mikrophon-Eingang (für 3. Mikrophon) mit Lautstärke-Regler
- AUX-IN/AUX-OUT
- 2 x Funkempfänger-Kanäle mit Lautstärke-Regler
- Line-IN/Line-OUT-Lautstärkereger
- Cass.-Rek-Lautstärkereger
- getrennte Bass- und Höhen-Regler
- Master-Lautstärkereger

### Eingebaute Spannungsversorgung

- 115 oder 230 V/3AAC mit Netzkabel
- 30-35 V CD-Buchse
- 2 Bleiakkus 12 V/45 AH wartungsfrei
- eingebautes Ladegerät
- Ladezustandsanzeige
- externe Lautsprecherbuchse

Stativ (option)



Regenhaube (option)



inkl. abnehmbarem Trolley



inkl. 2 Funkmikrofone



Optional lieferbar:

Passivlautsprecher (sorgt für doppelte Power und Stereo-Effekt)  
Ansteck-Mikrofon mit Sender  
Kopfbügel-Mikrofon mit Sender

# Rednerpulte



### Rednerpult I

- Höhenverstellbar mittels Sterngriff-klemmung
  - Standardfarben: Dekor Buche/Weißaluminium
  - Manuskriptablage mit Abrutschkante
- Außenmaße (cm): 50 B x 90-135 H x 50 T  
 Best.-Nr. 41100 **159,00**



### Rednerpult II

- Höhenverstellbar mittels Rändelschraube
  - Lochblechablage mit Abrutschkante
  - Standardfarbe: Lichtgrau
- Außenmaße (cm): 45 B x 90-130 H x 34 T  
 Best.-Nr. 30110 **134,00**



### Rednerpult III

- feste Manuskriptablage (15°): 60 x 45 cm (B x T) mit Abrutschkante,
- großzügiges Ablageboard
- problemlos höhenverstellbar (106 bis 128 cm) durch Handräder
- Vorderseite Lochblech
- Standardfarbe: Lichtgrau  
 Weitere Farben siehe Seite 178

Bestell-Nr. 30100 **185,00**

**fahrbar auf 4 Rollen** Höhe: 111-133 cm  
 Bestell-Nr. 30101 **207,00**

### Beleuchtung

Aufpreis **53,00**

**Dekore**  
 siehe Seite 191



### Rednerpult mit dekorumbautem Profilrohrrahmen, Hubsäule und Beleuchtung.

Die Höhenverstellung erfolgt durch eine Handkurbel. Die Hubsäule trägt die Manuskriptablage mit Abrutschkante und das darunterliegende Ablagefach. Das fahrbare Untergestell hat 4 leicht laufende Doppelrollen (2 davon feststellbar). Die obere Querleiste mit der untermontierten Beleuchtung dient als zusätzliche Ablage.

Zum Lieferumfang gehört eine 4fach Steckdosenleiste mit ca. 5 m langer Zuleitung und eine Leuchte.

Standard-Dekor: Buche

Standard-Gestellfarbe: Graubraun

Weitere Farben siehe Seite 191

Außenmaße (cm): 58 B x 100-125 H x 52 T  
 Best.-Nr.: 41150 **369,00**



# Rednerpulte

## Edles Design & Top-Qualität



### Rednerpult

Maße,  
B/H/T: 65 x 100 – 128 x 51 cm  
Gewicht: ca. 48 kg

Die **Holz-Alu-Kombination**, bestehend aus einer Rahmenkonstruktion aus formschönen massiven Aluviertelkreisprofilen, verleiht diesem Rednerpult das elegante Design, mit integrierter blendfreier Beleuchtung und Elektroanschluss.

#### Feststehend ohne Rollen

30002 618,00 €

#### Fahrbar mit Rollen

30003 676,00 €



Von einem Vortrag kann eine Menge abhängen.

Unsere Rednerpulte unterstützen Sie bei dieser Aufgabe. Übersichtliche Ablagen und schnelle Zugriffsmöglichkeiten auf das benötigte Material lassen Ihre Präsentation mühelos erscheinen.

Alle Pulte sind höhenverstellbar. Die Holzteile sind melaminharzbeschichtet, die Alu-Teile sind silber eloxiert.

**Dekore  
+  
Farben**  
siehe Seite 191

### Holz-Aluminium-Kombination



### Gleiches Rednerpult

wie oben, jedoch ausgerüstet mit eingebautem Mikrofon und integriertem Lautsprechersystem.  
Lautsprecher: 35 Watt mit ELA-Verstärker

#### Feststehend ohne Rollen

30003 1.197,00 €

#### Fahrbar mit Rollen

30004 1.249,00 €



Bitte fordern Sie weitere Informationen zu unseren Bühnenelementen an!

## Einfach preisgünstig



Unser Bühnenelement Praktikus besteht durch seine einfache Handhabung. Die robuste und stabile Bühne ist preisgünstig und somit ein echtes Siegermodell.

Sowohl im Innen- und Außenbereich, bei Veranstaltungen aller Art, ist das Modell Praktikus europaweit erfolgreich im Einsatz.

Standardgröße: 200 x 100 cm, die Steckfüße sind in 20 cm Raster-Höhen lieferbar. Sonderanfertigungen sind in jeder Größe und Höhe erhältlich. Gewicht ab 29,5 kg.

Eine Flächenbelastung von 750 kg/m<sup>2</sup> nach DIN 1055, DIN 4112 und GS-Zeichen qualifiziert die Bühne Praktikus für die anspruchsvollste Nutzung.



Für Chor-, Theater- oder Show-Veranstaltungen bestens geeignet: Praktikus mit Sonder-Elementen.



Dieses Alleskönner-Modell ist nicht nur praktisch in der Lagerung (9 cm Stapelhöhe) sondern auch in der Bedienung: Im Nu sind die Steckfüße montiert.



Unsere „Kulissenständer mobil“ sind individuell einsetzbar: Die Vorhang-Elemente eignen sich beispielsweise ideal zum Bilden von Gassen entlang der Bühne.



## Für einen unvergesslichen Auftritt

Nur ein paar Handgriffe sind nötig, um Ihrer Veranstaltung ein professionelles Umfeld zu bieten.

An alle Modelle unserer mobilen Bühnen lassen sich problemlos die stabilen und stufenlos höhenverstellbaren Vorhangkulissen anbringen.

Die an den Bühnenelementen montierten „Kulissenständer fest“ sind bis zu 250 cm stufenlos höhenverstellbar. Noch mehr Stabilität ist durch die Kulissenklammer gegeben, die unsere Kulissenständer miteinander verbindet.



# Bühnenelemente

## Die Weltneuheit für jeden Einsatz

Mit nur 51 Kilogramm sind unsere Unistage-Bühnenelemente mit Tischlerplatten aus Buchenholz echte Leichtgewichte ihrer Klasse.

Standardgröße: 200 x 100 cm in den Normhöhen 20-40-60-80-100 cm

Je nach Bedarf liefern wir die Unistage mit bequemer Handentriegelung (Basis / Profi), Beschlag und Rahmen sind vollständig aus Aluminium gefertigt und sind verstellbar mit vier nivellierbaren Lastenverteiler.

Eine Flächenbelastung von bis zu 750 kg/m<sup>2</sup> nach DIN 1055, DIN 4112 und GS-Zeichen qualifiziert die Unistage für die härtesten Show-Einsätze.

*Die Unistage-Bühnenelemente sind die ideale Plattform für Musik-, Tanz- oder beispielsweise Laufsteg-Veranstaltungen.*

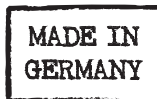

**Beispiel**

8 m<sup>2</sup> Bühne für den Innenbereich

Höhe 80 cm

- mit Geländer
- mit Treppe
- mit Abdeckvorbau
- mit Schnellverbinder

**ab 1.666,-**

für den Außenbereich auf Anfrage  
Lieferung ab 2.850,- netto frei Haus



Geländer mit Knieholm

Treppe mit Geländer

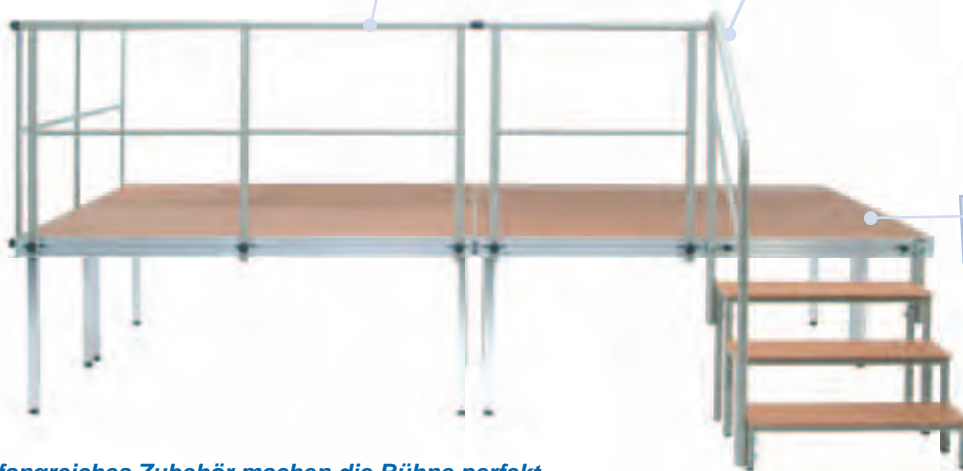

Bühne mit geeignetem Belag auch im Außenbereich verwendbar

## Umfangreiches Zubehör machen die Bühne perfekt

Durch den Transportwagen bzw. Lenk- und Bockrollen ist eine einfacher Transport der Bühne gewährleistet. Holzblende oder ein Vorhang mit Klettband lassen Beschläge und den Aluminium-rahmen verschwinden.

**Sonder-Rabatt-Staffel**  
Seite 196

# Colleg-Stühle



Collegestuhl 34035,  
Polster P5 Schwarz,  
Gestell RAL 5015 Taubenblau,  
mit Ablagekorb (optional).

**Made in Germany**

besonders stabil ver-  
schweißt und verschraubt

**GS geprüft**



Collegestuhl 34036,  
Gestell RAL 3000 Feuerrot,  
mit Ablagekorb (optional).

## Modell 34035

Gepolsterter Collegestuhl mit abklappbarer Arbeitsplatte und Ovalrohrgestell, wahlweise mit Ablagekorb.

**Art.-Nr. 34035 172,00 €**

Ablagekorb

**Art.-Nr. 34047 17,00 €**

## Reihenverbinder

aus schwarzem Kunststoff.

**Art.-Nr. 34049 8,00 €**

## Hinweis

Die Stahlteile werden standardmäßig in RAL 7035 Lichtgrau geliefert. Gegen Aufpreis können Sie eine von 14 weiteren RAL-Farben wählen. (s. Seite) Bitte ergänzen Sie bei Ihrer Bestellung die Artikelnummer durch die Bezeichnung für den gewünschten Bezugsstoff, die Gestellfarbe und den Beizton für die Sitzschale.

## Modell 34036

Collegestuhl mit Sitzschale und abklappbarer Arbeitsplatte, Ovalrohrgestell, wahlweise mit Ablagekorb.

**Art.-Nr. 34036 142,00 €**

Ablagekorb

**Art.-Nr. 34047 17,00 €**

Auch mit Arbeitsfläche links lieferbar!



**Farben  
siehe Seite 191**

Die Sitzschale ist außer in Buche natur (Standardpreis) in 6 weiteren Beiztönen (rot, grau, türkis, grün, dunkelblau und schwarz) gegen Aufpreis lieferbar.

**Art.-Nr. 34048 8,00 €**

BS 01  
rot

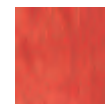

BS 06  
grau



BS 10  
grün



BS 07  
türkis



BS 11  
dunkelblau



BS 12  
schwarz



# Seminarraum-Möbel

## Stühle für die „erste Reihe“



### Modell Stuhl 34022

Rundrohrstuhlgestell mit formschöner  
Sitzschale.

**34022** 55,00 €

mit Sitzpolster

**34023** 75,00 €

mit Sitz- und Rückenpolster

**34024** 85,00 €

### Die Sitzschale

ist außer in Buche natur (Standardpreis)  
in 6 weiteren Beiztönen (rot, grau, tür-  
kis, grün, dunkelblau und schwarz)  
gegen Mehrpreis lieferbar.

**34048** 8,00 €

**BS 06**  
grau



**BS 01**  
rot



**BS 07**  
türkis



**BS 10**  
grün



**BS 11**  
dunkelblau



**BS 12**  
schwarz



5 mal Stuhl Modell 34024  
in 2 Reihen (mit Reihenverbinder),  
Sitzschale grau gebeizt,  
Sitz- und Rückenpolster Blau, Stahlteile  
RAL 5011 Stahlblau.

Die Stühle sind  
stapelbar und können auf Wunsch mit  
**Reihenverbinder**  
geliefert werden.

**34049** 8,00



**Farben  
siehe Seite 191**

## Stapelstuhl mit und ohne Armlehnen

stapelbar bis 10 Stück

 Sonder-Rabatt-Staffel  
 Seite 196

Der universelle Stapelstuhl für Ihren Seminarraum mit und ohne Armlehne in vielfachen Designs:

Gestell: Rundrohr 22 x 1,7 mm hochglanzverchromt mit Stapelsteg

Sitzschale: Formschichtholz, verschiedene Formen zur Auswahl

Sitzmaße: ca. H. 47 cm, B. 43 cm, T. 40 cm

Ges.Maße: ca. H. 86 cm, B. 51 cm, T. 54 cm  
 Gesamtbreite mit Armlehnen 65 cm, Höhe der Armlehnen ca. 64 cm

Stuhl ohne Armlehne

**Art.-Nr. 52100** ohne Polster **82,30 €**

Stuhl mit Armlehne

**Art.-Nr. 52101** ohne Polster/Lochung **136,10 €**

Gestelle in verschiedenen RAL-Farben lieferbar.

Optionen siehe Seite 85

- Sitzpolster
- Rückenpolster
- Reihenverbindung
- Sitzschale gebeizt oder deckend lackiert
- Lochdesign im Rücken
- Filz- oder Gelenkboden- gleiter

*Bei Ausführung mit Armlehnen ist eine ausziehbare Reihenverbindung (RV 100) nötig. Verbindung nur möglich bei Stellung ein Stuhl mit und ein Stuhl ohne Armlehnen.*

# Seminarraum-Möbel

## Nützliches Zubehör und mögliche Optionen zu unseren Holzschalen-Stühlen



BONN

LEIPZIG

\*BREGENZ



KÖLN

\*KÖLN 24 DB

HAMBURG



HAMBURG 36 DB

\*BERLIN 24 DB

\*WIEN 36 DB



\*NÜRNBERG 25 DB

\*LEIPZIG GRL

\*KÖLN GRL 34 DB

Unsere Sitzschalen sind aus hochdruckverpresstem Bucheschichtholz A-Qualität, natur lackiert, hochflexibel bei einer hohen Festigkeit, 8fach verleimt, ca. 10 mm stark, hochelastische Verbindung mit dem Gestell mittels selbstsichernden Gewindeschrauben in Spezialhülsen verschraubt. Austauschbare Polsterdoppel aus 4 mm starkem Buchsperrholz mit einem 15 mm starken Polyätherschaum, 50 Kg/m<sup>3</sup> versehen, Stoffqualität nach Absprache.

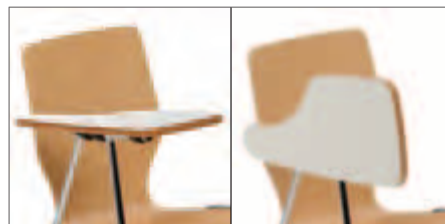

Schreibbrett aufsteckbar zu Stapelstuhl 52105

Art.-Nr. 52155

86,50 €

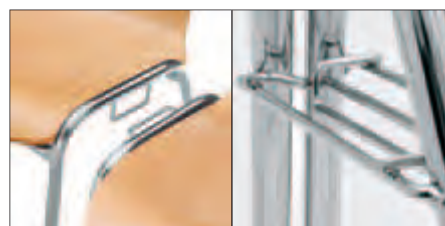

Reihenverbindung zu Stapelstuhl 52105

Art.-Nr. 52156

3,80 €

Reihenverbindung zu Stapelstuhl 52100

Art.-Nr. 52157

3,50 €

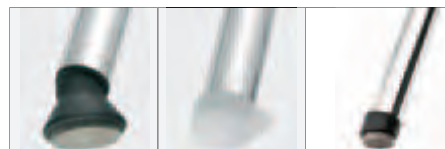

Gelenkleiter mit Filzauflage GGF 20/22

Stapelgleiter GS 20/22 naturweiss

Schrägbodengleiter GRF 20/22 mit Filzauflage

\*Mengenabhängig, bitte Rücksprache.

Sitzschalen gelocht

Aufpreis 10,00 €

Sitzschalen mit Griffloch

Aufpreis 4,00 €

Sitzpolster für alle Modelle auf Seite

Art.-Nr. 52160 Aufpreis 13,50 €

**Bitte fordern Sie die Stoff- und Beiz-Musterkarte an!**

Rückenpolster für alle Modelle auf Seite 59 und 60

Art.-Nr. 52161 Aufpreis 13,50 €

Sitzschalen gebeizt

Art.-Nr. 52162 Aufpreis 6,00 €

# Klapptische

Made in Germany

GS geprüft



Die Abb. zeigt die Modelle 37040 und 37041, Gestell RAL 5015 Himmelblau mit Dekor Buche 18

## Klapptische mit Melaminharzbeschichteter Oberfläche

und abgerundeter ABS-Kante.

Tischhöhe 72 cm.

Der umlaufende Stahlrohrrahmen (20 x 40 mm) verleiht den Tischen zusätzliche Stabilität. Die Tischplatte ist in 14 verschiedenen Holzdekoren lieferbar siehe Seite 128.

Wählen Sie zwischen 2 Gestellarten:

1. T-Fuß-Gestell aus pulverbeschichtetem Rundrohr (32 mm Durchmesser)
2. 4-Fuß-Gestell aus pulverbeschichtetem Quadratrohr mit abgerundeten Aussenkanten.

Die Gestelle sind in 15 verschiedenen RAL-Farben erhältlich, siehe Seite.



## Melaminharzbeschichtete Tischplatte

Tiefe in cm	60 cm		70 cm		80 cm	
Länge in cm	T-Fuß	4-Fuß	T-Fuß	4-Fuß	T-Fuß	4-Fuß
120 cm	37000 262,00 €	37001 255,00 €	37002 268,00 €	37003 259,00 €	37004 269,00 €	37005 264,00 €
140 cm	37006 268,00 €	37007 259,00 €	37008 269,00 €	37009 264,00 €	37010 276,00 €	37011 268,00 €
160 cm	37012 269,00 €	37013 264,00 €	37014 277,00 €	37015 268,00 €	37016 282,00 €	37017 274,00 €
170 cm	37018 276,00 €	37019 277,00 €	37020 279,00 €	37021 269,00 €	37022 289,00 €	37023 279,00 €
180 cm	37024 287,00 €	37025 279,00 €	37026 293,00 €	37027 294,00 €	37028 296,00 €	37029 289,00 €
200 cm	37030 295,00 €	37031 286,00 €	37032 297,00 €	37033 292,00 €	37034 304,00 €	37035 296,00 €



Die Abb. zeigt das eingeklappte 4-Fuß-Gestell mit umlaufendem Stahlrahmen.



Die Abb. zeigt deutlich den gummierten Stapelschutz, dieser verhindert ein Verkratzen der Dekorplatte, selbst bei sehr hohen Stapeln.

# Klapptische

Made in Germany

GS geprüft



Die Abb. zeigt unsere Modelle 37040 und 37041, Gestell RAL 4003 Erikaviolett mit Dekor Buche 18 S

## Klapptische mit Schichtstoffoberfläche und ballig gefrästem Massivholzumleimer.

Die umlaufende Massivholz-zarge in natur lackiert verleiht den Tischen zusätzliche Stabilität. Die Tischplatten sind in 2 Dekoren erhältlich Buche 18 S und Grau 20 S, bitte vermerken Sie die jeweilige Farbnummer auf Ihrer Bestellung.

## Transportwagen für Klapptische



Für Lagerung und Transport von Klapptischen. Die Fertigung dieser Transportwagen erfolgt nach der Tischgröße. Standardfarbe RAL 7035 Lichtgrau oder gegen Aufpreis Farbe nach Wunsch s. Seite.

Der Tischwagen wird rundum ca. 5 cm größer gefertigt als das Tischmaß.

Art.-Nr. **317,00 €**

Die Abb. zeigt das eingeklappte Rundrohrgestell mit umlaufendem Massivholzrahmen.

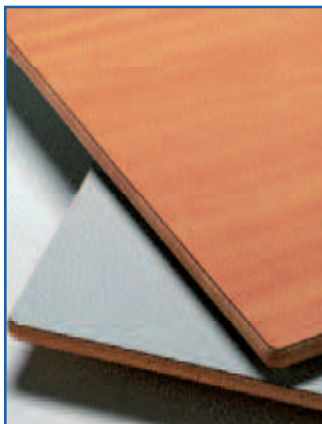

Schichtstoff-Tischplatte, mit Buche-Massiveinleimer, in den Dekoren:

Buche 18 S

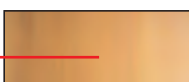

Grau 20 S

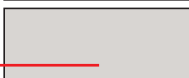

## Schichtstoff-Tischplatte S

Tiefe in cm	60 cm		70 cm		80 cm	
Länge in cm	T-Fuß	4-Fuß	T-Fuß	4-Fuß	T-Fuß	4-Fuß
120 cm	<b>37040</b> 269,00 €	<b>37041</b> 262,00 €	<b>37042</b> 274,00 €	<b>37043</b> 266,00 €	<b>37044</b> 277,00 €	<b>37045</b> 268,00 €
140 cm	<b>37046</b> 276,00 €	<b>37047</b> 268,00 €	<b>37048</b> 279,00 €	<b>37049</b> 269,00 €	<b>37050</b> 282,00 €	<b>37051</b> 274,00 €
160 cm	<b>37052</b> 279,00 €	<b>37053</b> 272,00 €	<b>37054</b> 283,00 €	<b>37055</b> 276,00 €	<b>37056</b> 287,00 €	<b>37057</b> 279,00 €
170 cm	<b>37058</b> 283,00 €	<b>37059</b> 276,00 €	<b>37060</b> 287,00 €	<b>37061</b> 279,00 €	<b>37062</b> 288,00 €	<b>37063</b> 287,00 €
180 cm	<b>37064</b> 295,00 €	<b>37065</b> 288,00 €	<b>37066</b> 290,00 €	<b>37067</b> 289,00 €	<b>37068</b> 302,00 €	<b>37069</b> 293,00 €
200 cm	<b>37070</b> 299,00 €	<b>37071</b> 295,00 €	<b>37072</b> 293,00 €	<b>37073</b> 295,00 €	<b>37074</b> 308,00 €	<b>37075</b> 297,00 €

## Seminarraum-Möbel „Stahlrohr“



Das **Anwendungsbeispiel** zeigt eine Konferenzanordnung - bestehend aus 10 Stühlen (Nr. 34020, Polster: Stoff-Nr. P8 anthrazit), 2 Rechtecktischen (Nr. 34050) und 2 Trapez-tischen (Nr. 34070).

Stahlteile jeweils in RAL 3004 purpurrot (Aufpreis)/ Platten im Sonder-Dekor anthrazit mit farblich angepassten Kanten (Aufpreis).

Gesamtpreis dieser Konfiguration inkl. Aufpreis: **1.399,00**



## Freischwinger

- Sitz- und Rückenflächen ergonomisch geformt. Bitte fordern Sie unsere Stoffmuster-Karte an!

**Stuhl, Rundrohr**  
Bestell-Nr. 34030 **82,00**

**Sessel, Rundrohr**  
Bestell-Nr. 34040 **102,00**

**Stuhl**  
Bestell-Nr. 34020 **82,00**

**Sessel (ohne Abb.)**  
Armauflagen: Kunststoff schwarz  
Bestell-Nr. 34021 **106,00**

## Seminarstühle

- Sitz- und Rückenflächen gepolstert und ergonomisch geformt. Bitte fordern Sie unsere Stoffmuster-Karte an!
- Ovalrohr, stapelbar



Weitere Modelle auf Anfrage



# Seminarraum-Möbel

## Seminartische

auch fahrbar und höhenverstellbar lieferbar

Tischplatte: Melaminharz, mit stoßsicherer ABS-Kante, Ton in Ton

Gestelle mit: Quadratprofil-Füßen 30 x 30 mm  
Rundprofil-Füßen 40 mm Ø

Tischhöhe: 72 cm Standard

**Dekore  
+  
Farben**  
siehe Seite 191

Höhenver-  
stellbar  
lieferbar



## Rechtecktisch

	Quadratprofil-Füße		Rundprofil-Füße Ø 40 mm	
65 x 65 cm	Bestell-Nr. 34060	92,00 €	Bestell-Nr. 34065	94,00 €
130 x 65 cm	Bestell-Nr. 34050	119,00 €	Bestell-Nr. 34055	127,00 €
70 x 70 cm	Bestell-Nr. 34061	96,00 €	Bestell-Nr. 34066	98,00 €
140 x 70 cm	Bestell-Nr. 34051	134,00 €	Bestell-Nr. 34056	131,00 €
80 x 80 cm	Bestell-Nr. 34062	103,00 €	Bestell-Nr. 34067	106,00 €
120 x 80 cm	Bestell-Nr. 34063	118,00 €	Bestell-Nr. 34068	122,00 €
140 x 80 cm	Bestell-Nr. 34064	138,00 €	Bestell-Nr. 34069	142,00 €
160 x 80 cm	Bestell-Nr. 34052	161,20 €	Bestell-Nr. 34057	157,00 €

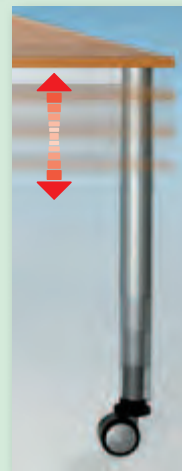

von 58 bis 76 cm

Die variable  
Höhenverstellung\*  
stufenlos 1-18 cm

Aufpreis 4 Füße 59,00 €

Rollensatz\*

Aufpreis 4 Rollen 21,00 €

\* nicht für Quadratprofil-Füße

## Trapeztisch

	Quadratprofil-Füße		Rundprofil-Füße	
130/65 x 65 cm	Bestell-Nr. 34070	167,00 €	Bestell-Nr. 34075	173,00 €
140/70 x 70 cm	Bestell-Nr. 34071	186,00 €	Bestell-Nr. 34076	181,00 €
160/80 x 80 cm	Bestell-Nr. 34072	218,50 €	Bestell-Nr. 34077	213,00 €

*Da wackelt nichts!*  
Wir liefern diese Tische fest ver-  
schweißt und fertig montiert.

# Der Rollprofi



**Dekore  
+  
Farben**  
siehe Seite 191

*Der Rollprofi wurde speziell entwickelt um jeder Raum-, Arbeits-, Lern- und Spielsituation gerecht zu werden.*

*Die beiden Rollen auf jeweils einer Seite dieser Tischmodelle gewährleisten das schnelle und kinderleichte Umstellen zu immer neuen Sitzvarianten.*

*Die kräftigen 60 mm Rundrohrfüße und der umlaufende Stahlrahmen gewährleisten höchste Stabilität. Zusätzlich bieten die Modelle der Serie H die stufenlose Höhenverstellung von 58 – 76 cm (Bestellgröße 1-4). Die Rollen jeden Tisches sind mit Totalfeststellern ausgerüstet und gewährleisten damit einen sicheren Stand.*



Die Abb. zeigt unsere höhenverstellbaren, fahrbaren Tische der Serie 4300HF. Tischplatte Buche 18, Tischgestell RAL 9006 Weißaluminium.



Die kinderleichte Mobilität erlaubt das blitzschnelle Umstellen der Tische zu anderen Variationen.

# Gruppentische



**Dekore  
+  
Farben**  
siehe Seite 191

Unsere Rollprofilische sind stufenlos höhenverstellbar von 58 – 76 cm. (Bestellgröße 1-4)

## Serie 430HF (höhenverstellbar + fahrbar)

	Maße	Art.-Nr.	Preis
Trapeztisch	140 x 70/70 cm	<b>43000</b>	<b>268,00 €</b>
Rechtecktisch	140 x 70 cm	<b>43001</b>	<b>219,00 €</b>
Quadrattisch	70 x 70 cm	<b>43002</b>	<b>178,00 €</b>

## Serie 430F (fahrbar) nicht höhenverstellbar

	Maße	Art.-Nr.	Preis
Trapeztisch	140 x 70/70 cm	<b>43020</b>	<b>227,00 €</b>
Rechtecktisch	140 x 70 cm	<b>43021</b>	<b>178,00 €</b>
Quadrattisch	70 x 70 cm	<b>43022</b>	<b>137,00 €</b>

Die Modelle der Serie 430F und 4302F sind in folgenden Höhen preisgleich lieferbar: 58 cm (1) 64 cm (2) 70 cm (3) 76 cm (4). Bitte vermerken Sie die entsprechende Bestellhöhe hinter der Artikel Nummer.

**Auch in anderen  
Maßen lieferbar!**

z.B. 160 x 80



Bestell-Größe	1	2	3	4
Mittlere Körpergröße in cm	135	150	165	180
Sitzhöhe des Stuhles in cm	34	38	42	46
Tischhöhe in cm	58	64	70	76
Nummerierung nach Din ISO 5970	3	4	5	6
Bestell-Farbe	Gelb	Rot	Grün	Blau

## Stellbeispiele:

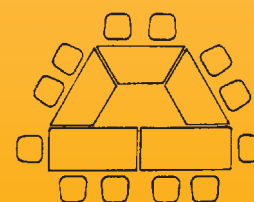
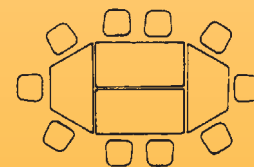
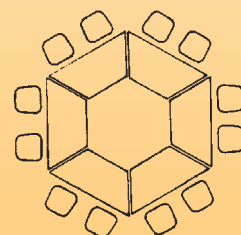

# Gruppentische

Einfach eine runde Sache.

## Die Herausforderung:

moderne Unterrichtskonzepte mit hohem Gruppenarbeitsanteil verlangen eine hohe Flexibilität von Klassenraum- und Gruppenraumtischsystemen.



## Die Lösung:

unser modulares und vollkommen flexibles Tischkonzept. Konfigurieren Sie sich ganz nach Ihren Bedürfnissen Ihr individuelles Tischsystem – variabel, farbenfroh, robust und flexibel

## Tafelrunde I

Dieses Set besteht aus insgesamt 4 Tischen, 2 x 37110 und 2 x 37100, Gestell pulverbeschichtet in Farbe Weißaluminium (RAL 9006). Dekore wie abgebildet.

Art.-Nr. 37120

1.099,00

# Wellen-Tische



## Tafelrunde II

Dieses Set besteht aus insgesamt 2 Tischen, 2 x 37100, Gestell pulverbeschichtet in Farbe Weißaluminium (RAL 9006). Dekore wie abgebildet.

Art.-Nr. 37125

592,00

# Gruppentische

## „Halbrunder Trapez Tisch“

Plattenmaß ca. 160 x 80 cm

Höhe 72 cm

Feststehende Variante

Art.-Nr. 37100 **296,00**

mit 2 Rollen für mehr Flexibilität

Art.-Nr. 37105 **325,00**



Mit  
Höhenverstellung  
lieferbar!

Aufpreis 50 Euro

**Dekore  
+  
Farben**

siehe Seite 191



## „Runder Rechteck Tisch“

Plattenmaß ca. 160 x 80 cm

Höhe 72 cm

Feststehende Variante

Art.-Nr. 37110 **277,50**

mit 2 Rollen für mehr Flexibilität

Art.-Nr. 37115 **299,00**



Stellbeispiel

# Spaceflex®

das faltbare  
Raumwunder



11:55

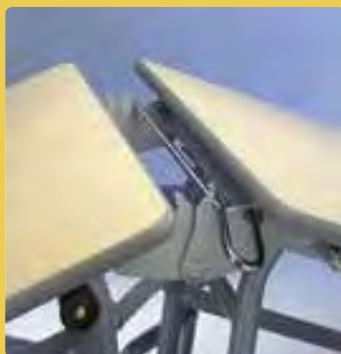

Das Faltsystem ist im Handumdrehen von einer Person platzsparend abgebaut. Der solide Mittelverschluss sowie die Transportsicherung ermöglichen problemlose Lagerung.



Freier Raum...  
...und **5** Minuten später...  
...Platz für 72 Schüler!



Stellbeispiel,  
hier 72 Sitzplätze

# Tisch-Sitz-Kombination

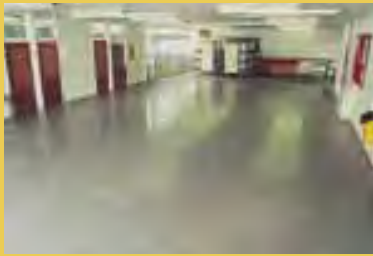

Schneller vorbei als jeder Kurzfilm:  
Fertig ist der Speisesaal für viele hungrige Mäuler.

12:00

12 Sitzplätze



16 Sitzplätze



**Spaceflex®-Klapptisch, 12 Sitze**  
Tischoberkante: 69 cm von 7 bis 10 Jahre

**33900 1.390,00 €**

74 cm ab 11 Jahre

**33901 1.390,00 €**

**Spaceflex®-Klapptisch, 16 Sitze**  
Tischoberkante: 61 cm von 5 bis 7 Jahre

**33902 1.490,00 €**

Ideal auch zum  
Basteln und  
Schmökern



# Stuhl Modell 39001



Modell 39001

## Modell 39001

Polsterstuhl

39001

149,00 €

**Bitte fordern Sie die  
Stoff-Musterkarte an!**



Wo Menschen zusammenkommen, sind unsere Sitzmöbel und Tische zuhause. Konferenz- und Schulungsräume, Wartezimmer, Büros, Besprechungsecken – mit unserem Möbelprogramm gestalten Sie Räume für Menschen. Angenehm durch bequeme, funktionelle und schöne Möbel. Ein Beispiel: Stuhl „Kai“, ein körpergerecht geformter Polsterstuhl mit Armlehne und halbrunder Rückenlehne. Die Holzteile sind aus stabilem, naturlakiertem Buchenschichtholz.



# Seminarraum-Möbel

## Schichtholz-Tische

### Zwei Tischplatten-Qualitäten

stehen zur Wahl:

- 1.) Schichtstoff mit Buche Massivholzeinleimer (Dekor Buche)
- 2.) Melaminharzbeschichtete Platte mit



Buche

ABS-Kante (9 Dekore)

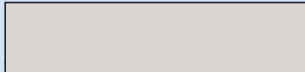
### Standard-Dekore

	Buche 18
	Grau 20

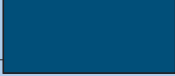
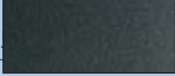
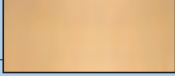
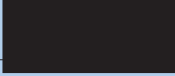
### + 10 % Mehrpreis

Weiß 10	
Alpensee U 504	
Puntinella schwarz F 11	
Buche hell H 1032	
Schwarz U 999	
Ahorn honig H 1521	
Calvados F 383	

### Runder Tisch mit Kreuzfuß

Höhe: 72 cm

Tischplatte:

**Schichtstoff mit Buche Massiveinleimer**  
Stärke 19 mm

Durchmesser: 80 cm

**34090** 188,00 €

Durchmesser: 100 cm

**34091** 199,00 €

### Die Gestelle unserer Schichtholztische

sind aus verleimtem Schichtholz in heller Buche gefertigt. Diese moderne Laminieretechnik verleiht höchste Stabilität. Tischplatten sind in unterschiedlichen Größen, Qualitäten und Dekoren erhältlich - für jeden Anlass und Geschmack.



### Rechtecktisch mit Doppel-T-Fuß

Höhe: 72 cm

Tischplatte:

**Melamin mit ABS-Kante**  
Stärke 19 mm

Tischplatte: 120 x 80 cm

**34095** 168,00 €

Tischplatte: 140 x 70 cm

**34096** 188,00 €

Tischplatte:

**Schichtstoff mit Buche Massiveinleimer**  
Stärke 19 mm

Tischplatte: 120 x 80 cm

**34097** 190,00 €

Tischplatte: 140 x 70 cm

**34098** 210,00 €



Runde Tische sind ausschließlich mit Schichtstofftischplatte und Buche Massivholzeinleimer lieferbar.

## Seminarraum-Möbel



**Bitte fordern Sie die Stoff-Musterkarte an!**

Reihenverbinder für schnurgerade Linien.

**Art.-Nr. 34049 8,00 €**

Wie erfolgreich ein Vortrag oder ein Konzert verläuft, hängt natürlich von der Qualität der Darbietung ab. Aber auch die Sitzqualität ist wichtig. In dem körpergerechten Polsterstuhl der Serie **34013** sitzt man bequem und entspannt. Ob mit oder ohne Armlehne, die Stühle sind stapelbar und auf Wunsch mit stabilen Reihenverbindern ausgestattet.

Material der Holzteile: Buchenschichtholz, natur lackiert. Sitzkomfort von der ersten bis zur letzten Reihe mit dem Modell.

### Modell 34013

Sitz und Rücken lackiertes Buchen-Multiplex

**Art.-Nr. 34013 136,00 €**

gleiches Modell mit Armlehnen.

**Art.-Nr. 34014 153,00 €**

### Modell 34015

Sitz gepolstert, Rücken lackiertes Buchen-Multiplex.

**Art.-Nr. 34015 129,00 €**

Gleiches Modell, jedoch mit Armlehnen.

**Art.-Nr. 34016 134,00 €**

### Modell 34017

Sitz und Rücken gepolstert.

**Art.-Nr. 34017 124,00 €**

Gleiches Modell, jedoch mit Armlehnen.

**Art.-Nr. 34018 134,00 €**

# Seminarraum-Möbel



**Modell 34025** ohne Polster  
Schalenstuhl, Sitzschale Buche natur

**Art.-Nr. 34025** **85,00 €**



**Modell 34026** mit Sitzpolster  
Schalenstuhl, Sitzschale Buche natur

**Art.-Nr. 34026** **103,00 €**



**Modell 34027** mit Sitz- u. Rückenpolster  
Schalenstuhl, Sitzschale Buche natur

**Art.-Nr. 34027** **118,00 €**



Nicht umsonst gehören Formschalenstühle zu den Klassikern im Möbel-Design. Formschalen garantieren Bequemlichkeit, leichtes Handling und hohe Belastbarkeit. Stühle der Modellserie „Carlo“ verbinden klassisches Design mit natürlichen Materialien: Buche natur für die Sitzschale, naturlackiertes Buchenschichtholz für das Gestell.

Die Sitzschale wird auf Wunsch auch farblich gebeizt oder mit Sitzpolster bzw. Sitz- und Rückenpolster geliefert. Perfekt dazu passen Rechtecktische Ti 2SS in den Maßen 120 x 80 cm (Gestell Buche Schichtholz, Tischplatten Schichtstoff Buche mit Massiveinleimer).

BS 06 grau



BS 01 rot



BS 07 türkis



BS 10 grün



BS 11 dunkelblau



BS 12 schwarz

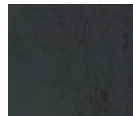

**Bitte fordern Sie die Stoff-Musterkarte an!**

Die Sitzschale wird auf Wunsch auch farblich gebeizt geliefert:

**Art.-Nr. 34048** **8,00\* €**

## Stapelstuhl „Buche massiv“



- Das Gestell dieses körpergerecht geformten Stuhles wird aus massivem Buchenholz, die Sitzfläche und Rückenlehne aus geformtem Schichtholz gefertigt.
- Das Gestell erhält seine hohe Stabilität durch eine Miniverzinkung zwischen Vorderbeinen und Seitenzargen, verleimt im Winkel von 45 Grad. Alle anderen Gestellverbindungen sind gedübelt und verzapft.
- Die Sitzfläche ist flächenbündig in die Vorderzarge eingefalzt. Die Vorderzarge besitzt eine ausgeprägte Knierolle.



Art.-Nr.	Höhe		Art.-Nr.	Höhe	
44522	22	38,50 €	44538	38	39,00 €
44526	26	38,50 €	44542	42	54,00 €
44530	30	38,50 €	44546	46	63,20 €
44534	34	39,00 €			



## Buchestuhl mit Armlehne



Art.-Nr.	Höhe	
44522A	22	78,00 €
44526A	26	78,00 €
44530A	30	78,00 €
44534A	34	83,00 €
44538A	38	83,00 €
44542A	42	89,00 €
44546A	46	89,00 €

## Tische – Holz

## Tische

- Unsere Tischgestelle werden aus Buche-Massivholz gefertigt. Sie sind farblos lackiert (geprüft nach EN 71).
- Die Tischbeine haben eine Quadratprofilstärke von 50 x 50 mm, die Zargen sind 70 mm hoch und 22 mm stark.
- Die Tischplatten, mit umlaufenden, abgerundeten Vollholzeinleimern, werden mit einer extrem widerstandsfähigen Schichtstoff Oberfläche geliefert.
- Die Plattenstärke beträgt 19 mm.



Art.-Kennzahl: ...70

Schichtstoffplatte mit Buche-Dekor und abgerundetem Vollholzeinleimer

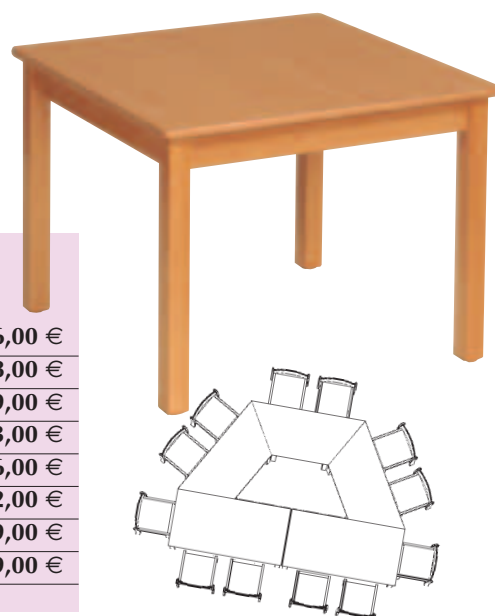

## Quadrattisch

60 x 60 cm			80 x 80 cm		
Art.-Nr.	Höhe		Art.-Nr.	Höhe	
43242	42	104,00 €	43342	42	106,00 €
43246	46	106,00 €	43346	46	108,00 €
43252	52	108,00 €	43352	52	109,00 €
43258	58	110,00 €	43358	58	113,00 €
43264	64	112,00 €	43364	64	116,00 €
43270	70	129,00 €	43370	70	132,00 €
43272	72	132,00 €	43372	72	139,00 €
43276	76	138,00 €	43376	76	159,00 €

- Farbiger Schichtstoff Mehrpreis 30,00 €

*„Qualität im Detail“*  
Schichtstoffplatte mit  
Massivholzkante

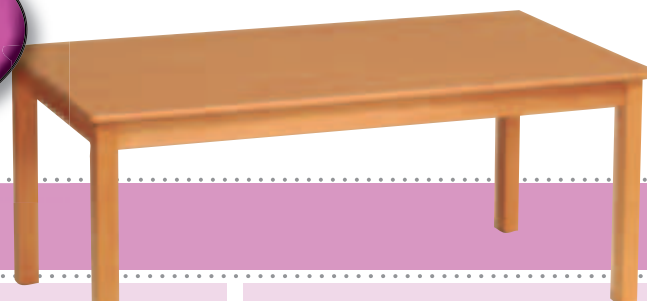

## Rechtecktisch

80 x 60 cm			120 x 60 cm			120 x 80 cm		
Art.-Nr.	Höhe		Art.-Nr.	Höhe		Art.-Nr.	Höhe	
43442	42	107,00 €	43542	42	117,00 €	43642	42	130,00 €
43446	46	109,00 €	43546	46	119,00 €	43646	46	131,00 €
43452	52	112,00 €	43552	52	118,00 €	43652	52	132,00 €
43458	58	114,00 €	43558	58	120,00 €	43658	58	133,00 €
43464	64	116,00 €	43564	64	122,00 €	43664	64	135,00 €
43470	70	131,00 €	43570	70	140,00 €	43670	70	155,00 €
43472	72	138,00 €	43572	72	148,00 €	43672	72	159,00 €
43476	76	142,00 €	43576	76	157,00 €	43676	76	164,00 €

## Tische – Holz

## Trapeztisch

## 120 x 60 x 60 x 60 cm

Art.-Nr.	Höhe	
43742	42	119,00 €
43746	46	121,00 €
43752	52	123,00 €
43758	58	125,00 €
43764	64	127,00 €
43770	70	140,00 €
43772	72	148,00 €
43776	76	156,00 €

## 140 x 70 x 70 x 70 cm

Art.-Nr.	Höhe	
43842	42	163,00 €
43846	46	166,00 €
43852	52	168,00 €
43858	58	170,00 €
43864	64	173,00 €
43870	70	176,00 €
43872	72	179,00 €
43876	76	212,00 €

■ Farbiger Schichtstoff Mehrpreis 30,00 €

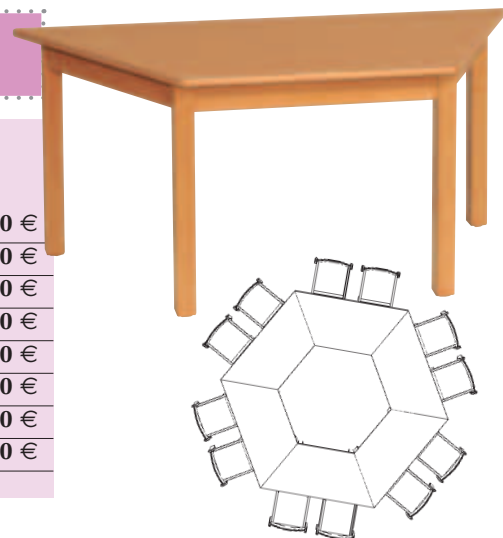

## Halbrundtisch

## 120 x 60 cm

Art.-Nr.	Höhe	
47042	42	141,00 €
47046	46	142,00 €
47052	52	144,00 €
47058	58	146,00 €
47064	64	149,00 €
47070	70	170,00 €
47072	72	173,00 €
47076	76	179,00 €

## 140 x 70 cm

Art.-Nr.	Höhe	
47142	42	203,00 €
47146	46	209,00 €
47152	52	212,00 €
47158	58	216,00 €
47164	64	220,00 €
47170	70	224,00 €
47172	72	229,00 €
47176	76	233,00 €

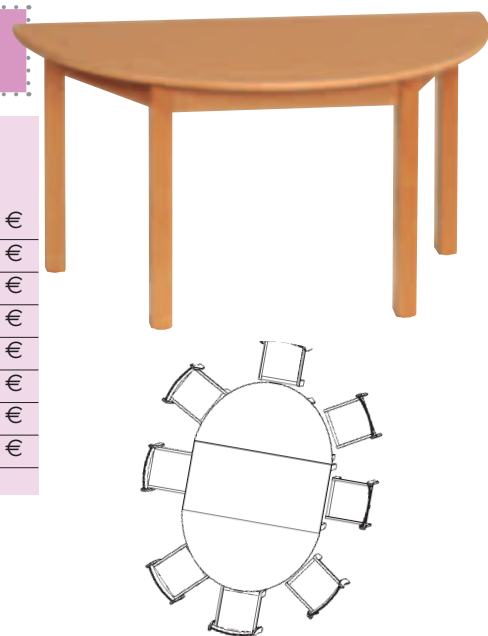

## Rechtecktisch

## 140 x 70 cm

Art.-Nr.	Höhe	
47242	42	158,00 €
47246	46	160,00 €
47252	52	162,00 €
47258	58	165,00 €
47264	64	169,00 €
47270	70	171,00 €
47272	72	175,00 €
47276	76	192,00 €

## Sonderformen



- Wünschen Sie Rundfüße, so vermerken Sie bitte ein „R“ vor der Artikelnummer. (Aufpreis Art. „R“: 16,00 €).
  - Wünschen Sie ausgefräste Zargen, vermerken Sie zusätzlich ein „A“ vor der Artikelnummer. (Aufpreis Art. „A“: 16,00 €).
- Bitte beachten Sie, dass bis Tischhöhe 46 cm die Zargen ausgefräst sein müssen, wenn Armlehnstühle daran stehen sollen.

## Tische – Holz

## Ovaltisch

## 140 x 80 cm

Art.-Nr.	Höhe	
47342	42	237,50 €
47346	46	240,00 €
47352	52	245,50 €
47358	58	249,00 €
47364	64	252,00 €
47370	70	257,50 €
47372	72	260,00 €
47376	76	263,50 €

## 160 x 120 cm

Art.-Nr.	Höhe	
47442	42	246,50 €
47446	46	248,50 €
47452	52	254,50 €
47458	58	258,00 €
47464	64	260,50 €
47470	70	264,50 €
47472	72	268,50 €
47476	76	272,00 €



■ **Farbiger Schichtstoff**  
Mehrpreis 30,00 €

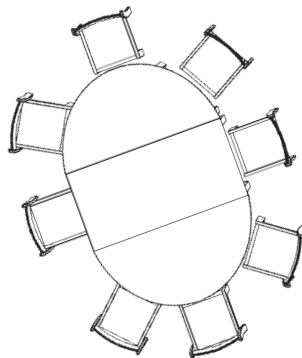

## Rundtisch

## Ø 120 cm

Art.-Nr.	Höhe	
47542	42	237,50 €
47546	46	240,00 €
47552	52	245,50 €
47558	58	249,00 €
47564	64	252,00 €
47570	70	257,50 €
47572	72	260,00 €
47576	76	263,50 €

## Ø 100 cm

Art.-Nr.	Höhe	
47642	42	197,50 €
47646	46	200,00 €
47652	52	205,50 €
47658	58	209,00 €
47664	64	212,00 €
47670	70	217,50 €
47672	72	220,00 €
47676	76	223,50 €



*„Qualität im Detail“*  
Schichtstoffplatte mit  
Massivholzkante

## Gleiter für Tischbeine:

- Unsere Tische sind standardmäßig mit Kunststoffgleitern ausgestattet.
- Filzgleiter liefern wir auf Wunsch gegen Aufpreis von 3,00 €. Bitte setzen Sie dafür hinter die Artikelnummer ein „F“.



- Wünschen Sie Rundfüße, so vermerken Sie bitte ein „R“ vor der Artikelnummer. (Aufpreis Art. „R“: 16,00 €).
- Wünschen Sie ausgefräste Zargen, vermerken Sie zusätzlich ein „A“ vor der Artikelnummer. (Aufpreis Art. „A“: 16,00 €).

Bitte beachten Sie, dass bis Tischhöhe 46 cm die Zargen ausgefräst sein müssen, wenn Armlehnstühle daran stehen sollen.

## Schülertische

*Unsere neuen Schülertische...*



Wir re**FORM**ieren den Klassenraum mit diesen formschönen und flexiblen Schülertischen.

Die geschwungene Form regt die **Kreativität** der Schüler an...

...und sorgt für eine **moderne Optik** im Raum.

Einer-, Zweier- und Trapeztische lassen sich beliebig und immer wieder neu miteinander kombinieren.





# Schülertische

*...bringen mehr Schwung in die Schule!*



Statten Sie einige Tische mit Rollen aus, dann sind Sie noch flexibler.

Innerhalb weniger Minuten schaffen Sie **völlig neue Räume.**

Warum nicht in jeder neuen Stunde eine **neue Sitzordnung?**

## FLEXIBLE KLASSENRAUMGESTALTUNG

Auf Wunsch wachsen unsere Tische sogar mit.

Wir bieten eine höhenverstellbare Variante an – verstellbar von 58 bis 72 cm.

Die Abbildungen zeigen die Tische mit melaminharzbeschichteter Spanplatte mit ABS Kante.



# Vom Frontalunterricht zur

Ob Einer-, Zweier-...

Wellenförmige Schülertische  
peppen jeden Raum auf.

Frischer, fröhlicher, freier,  
aber nicht wirklich teurer.

Stacheln Sie die **Kreativität**  
Ihrer Schüler an!



## Einerschülertisch, 65 x 65 cm

Preise auf Anfrage



48052	Einerschülertisch, TH 52 cm ABS-Kante 65 x 65 cm
48058	Einerschülertisch, TH 58 cm ABS-Kante 65 x 65 cm
48064	Einerschülertisch, TH 64 cm ABS-Kante 65 x 65 cm
48070	Einerschülertisch, TH 70 cm ABS-Kante 65 x 65 cm
48076	Einerschülertisch, TH 76 cm ABS-Kante 65 x 65 cm
48082	Einerschülertisch, TH 82 cm ABS-Kante 65 x 65 cm
48001	Einerschülertisch, höhenverstellbar von 58 bis 72 cm, ABS Kante, 65 x 65 cm

Aufpreis fahrbar mit 2 Rollen

## Zweierschülertisch, 130 x 65 cm

Preise auf Anfrage



48152	Zweierschülertisch, TH 52 cm ABS-Kante 135 x 65 cm
48158	Zweierschülertisch, TH 58 cm ABS-Kante 135 x 65 cm
48164	Zweierschülertisch, TH 64 cm ABS-Kante 135 x 65 cm
48170	Zweierschülertisch, TH 70 cm ABS-Kante 135 x 65 cm
48176	Zweierschülertisch, TH 76 cm ABS-Kante 135 x 65 cm
48182	Zweierschülertisch, TH 82 cm ABS-Kante 135 x 65 cm
48100	Zweierschülertisch, höhenverstellbar von 58 bis 72 cm, ABS Kante, 135 x 65 cm

Aufpreis fahrbar mit 2 Rollen

Standardfarbe für das Gestell: RAL 7035 lichtgrau

Die Platten sind in den folgenden 4 Dekoren lieferbar:

**Farben  
siehe Seite 191**



Ahorn



Buche

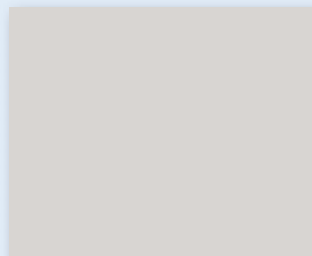

Grau

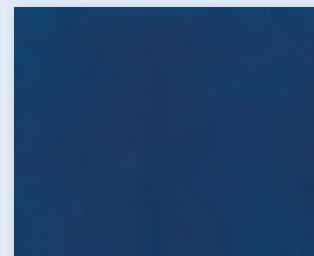

Alpensee Blau

Aus optischen Gründen liefern wir Platten im Dekor Alpensee Blau mit grauer Kante.

## Schülertische

## Offenen Lernlandschaft

...oder Trapezische

Der wellenförmige

**Trapeztisch**ergänzt optimal die Einer-  
und Zweiertische.6 Trapezische ergeben beispiels-  
weise:3 Arbeitsinseln oder ein Rondell  
für bis zu 12 Schüler.Abb. zeigt jeweils recht und links einen  
Zweierschülertisch, in der Mitte einen Trapezschülertisch

## Trapezschülertisch, 130 x 65 x 65 x 65 cm

Preise auf Anfrage



48252	Trapezschülertisch, TH 52 cm ABS-Kante 135 x 65 cm
48258	Trapezschülertisch, TH 58 cm ABS-Kante 135 x 65 cm
48264	Trapezschülertisch, TH 64 cm ABS-Kante 135 x 65 cm
48270	Trapezschülertisch, TH 70 cm ABS-Kante 135 x 65 cm
48276	Trapezschülertisch, TH 76 cm ABS-Kante 135 x 65 cm
48282	Trapezschülertisch, TH 82 cm ABS-Kante 135 x 65 cm
48200	Trapezschülertisch, höhenverstellbar von 58 bis 72 cm, ABS Kante, 135 x 65 cm

Aufpreis fahrbar mit 2 Rollen

*„Klassenraum komplett“*Wir unterbreiten Ihnen gerne ein  
günstiges Angebot!

# Schülerstuhl Modell Ecoflex



## Schülerstuhl Modell Ecoflex

Höhenverstellbarer und stapelbarer Schülerstuhl. Die sehr robuste Bauweise, insbesondere durch den integrierten Schlagbügel garantiert eine lange Lebensdauer.

Die dreistufige Höhenverstellung mit Arretiermöglichkeit bietet die optimale ergonomische Anpassung an die jeweilige Körpergröße der Schüler.

Höhenverstellbar von 34-42 cm

**Art.-Nr. 44000**

Höhenverstellbar von 42-50 cm

**Art.-Nr. 44001**

*Alle Preise auf Anfrage*

**Farben  
siehe Seite 191**



1

Größenerkennung nach DIN



2

Höhenverstellung optional mit Fixierung



3

Verdeckte Rückenlehnenbefestigung



4

Schlagbügel

# Schülerstuhl Modell Eco-Star

Farben  
siehe Seite 191



Schülerstuhl Modell Ecostar

34 cm

Art.-Nr. 44034

38 cm

Art.-Nr. 44038

42 cm

Art.-Nr. 44042

46 cm

Art.-Nr. 44046

50 cm

Art.-Nr. 44050

Alle Preise auf Anfrage



Verdeckte Rückenlehnenbefestigung



Größenerkennung nach DIN

*„Klassenraum komplett“*  
Wir unterbreiten Ihnen gerne ein  
günstiges Angebot!

# Luftpolsterstühle

Schülerstuhl mit Sitz- und Rückenfläche aus ergonomisch geformtem, extrem robusten und unverwüstlichen Kunststoff in hellgrau. Kratzfest und schwer entflammbar. Die Oberfläche ist leicht zu reinigen. Oder lieferbar mit Sitz und Rücken in Buche mehrschichtverleimt. Sämtliche Modelle sind stapelbar und mit Aufstuhlungsschutz versehen.

Geschlossener Sitzträger, Sitzhöhe gem. DIN 5970, wahlweise 30, 34, 38, 42, 46 und 50 cm. Kufengestell aus Präzisions-Ovalrohr, Format 30 x 15 x 2 mm. Rohrenden geschlossen durch recycelbare, gerundete ABS Kunststoffkappen. Seitenteile in L-Form über die hohe Kante gebogen, nach vorn auslaufend, oben mit Rohrabschlusskappen. Fußrohr in U-Form gebogen, nach hinten offen, mit Trittschutz 70 x 20 mm. Rohrabschlusskappen und Trittschutz Farbe in Eisengrau. Alle Stahlteile kunststoffpulverbeschichtet. Sitzträger vorn U-förmig geschlossen. Stuhl mit GS-Zeichen.

## Schülerstuhl – Luftpolster



Modell 44100 Preis auf Anfrage

Farben  
siehe Seite 191

## Schülerstuhl – Luftpolster



Modell 44110 Preis auf Anfrage

## Schülerstuhl Sitz + Rücken Holz



Modell 44115 geschlossener Sitzträger  
Modell 44116 Sitzträger mit Knierolle

## Schülerstuhl Sitz + Rücken Holz



Modell 44117 geschlossener Sitzträger  
Modell 44118 Sitzträger mit Knierolle  
Modell 44119 höhenverstellbar!

alle Preis auf Anfrage!

# Schülertische und Lehrer-Stehpult

## 1000-fach bewährt und praktisch unverwüstlich!

Sie sehen den Schülertisch der Modellreihe T, Art.-Nr. 43120 in der RAL-Farbe Feuerrot.

**Charakteristisch:** die spezielle Standrohr-Fußrohr-Verbindung. Sie bringt extreme Standfestigkeit, da sie mit einer absolut knick- und biegefesten (nicht sichtbaren) Schweißnaht ausgeführt ist. Der Tisch kann mit Drahtkorb oder mit praktischer Eigentumsbox ausgestattet werden. Auch hier serienmäßig: der unentbehrliche „Ordnungshalter“, der Mappenhaken. Tischplatte mit schlagfester Pu-Kante.

### Modellreihe T

#### **Art.-Nr. 43100**

Einertisch, 70 x 55 cm

#### **Art.-Nr. 43120**

Zweiertisch, 130 x 55 cm

### Modellreihe T

**höhenverstellbar, 58–76/82 cm**

#### **Art.-Nr. 43160**

Einertisch, 70 x 55 cm

#### **Art.-Nr. 43170**

Zweiertisch, 130 x 55 cm

**Alle Preise  
auf Anfrage!**

*„Klassenraum komplett“  
Wir unterbreiten Ihnen gerne ein  
günstiges Angebot!*

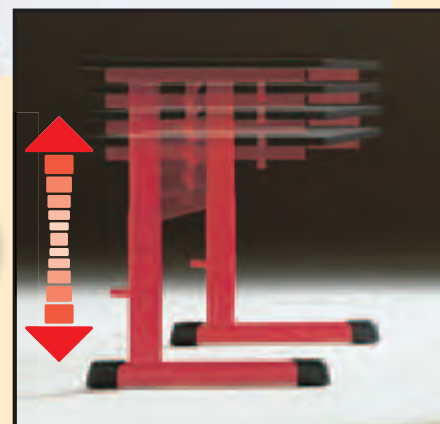

## Das gesündeste Sitzen ist das Stehen!

Daher haben wir als Ergänzung zu den üblichen Lehrertischen dieses Lehrer-Stehpult entwickelt. Serienmäßig mit zwei Schubladen, davon ist die obere Schublade abschließbar. Höhenverstellbar in 3 Stufen von 108–120 cm, jeweils Oberkante Tischplatte in waagerechter Stellung. Die Arbeitsfläche ist zu 2/3 neigbar, der waagerechte Teil ist mit einer Ablagemulde versehen. Die in der Tischkante integrierte Abrutschkante verhindert das Herunterfallen ihrer Unterlagen.

**Art.-Nr. 43165    Lehrer-Stehpult    299,50 €**

**Farben  
siehe Seite 191**



**Denken Sie an das Thema Brandschutz!**

### STAPELSTUHL

pulverbeschichtet in ALU-Optik  
ähnlich RAL 9023  
stapelbar bis ca. 8 Stück

Gestell: Rundrohr 25 x 1,5 mm  
Sitz/Rücken: Lochblech  
Sitzmaße: H. 46 cm, B. 43 cm, T. 41 cm  
Ges.maße: H. 81 cm, B. 55 cm, T. 60 cm

Art.-Nr. 52340 **68,80**



Beine optional auch  
für Bodenbefestigung  
lieferbar

### TRAVERSENBANK

pulverbeschichtet in ALU-Optik  
ähnlich RAL 9023

Gestell: Stahlrohrtraverse  
40 x 80 mm  
Beine: Profilstahlrohr 30 x 90 mm  
Kufen: Profilstahlrohr 60 x 30 mm  
mit Justierbodengleiter  
Sitz/Rücken: Lochblech  
Wahlweise mit Ablagetisch 46 x 48 cm  
Tischplatte: Lochblech  
Sitzmaße: H. 47 cm, B. 43 cm, T. 41 cm  
Ges.maße: H. 82 cm, T. 60 cm  
Ges.länge: 2er Bank ca. 123 cm  
3er Bank ca. 185 cm  
4er Bank ca. 246 cm  
5er Bank ca. 295 cm

2 Sitzler

Art.-Nr. 52300 **272,20**

2 Sitzler und Tisch

Art.-Nr. 52305 **383,30**

3 Sitzler

Art.-Nr. 52310 **358,30**

3 Sitzler und Tisch

Art.-Nr. 52315 **466,70**

4 Sitzler

Art.-Nr. 52320 **441,70**

4 Sitzler und Tisch

Art.-Nr. 52325 **569,50**

5 Sitzler

Art.-Nr. 52330 **544,40**

**Sonder-Rabatt-Staffel**  
Seite 196



# Bistro-Möbel



## BARHOCKER

Sitzhöhe ca. 76 cm

Gestell: Stahlrohr 30 mm Ø  
verchromt  
Sitz: ca. 35 cm Ø,  
Buche natur lackiert

Sitzausführung Buche natur lackiert

Art.-Nr. 52580 **78,90**

## BISTRO-STEHTISCH

Höhe ca. 110 cm

Gestell: Stahlrohr verchromt,  
Tellerfuß 58 cm Ø  
Tischplatte: ca. 70 cm Ø,  
melaminharzbeschichtete  
Gütespanplatte 25 mm stark

Tischplatte schwarz, Kante schwarz

Art.-Nr. 52585 **191,40**

Tischplatte weiß, Kante weiß

Art.-Nr. 52586 **191,40**

Tischplatte buche, Kante buchefarben

Art.-Nr. 52587 **191,40**

Tischplatte steingrau, Kante schwarz

Art.-Nr. 52588 **191,40**

**Sonder-Rabatt-Staffel**  
→ Seite 196

## BISTRO-TISCH

Höhe ca. 74 cm

Gestell: Stahlrohr verchromt,  
Tellerfuß 38 cm Ø  
Tischplatte: ca. 70 cm Ø,  
melaminharzbeschichtete  
Gütespanplatte 25 mm stark

Tischplatte schwarz, Kante schwarz

Art.-Nr. 52595 **116,10**

Tischplatte weiß, Kante weiß

Art.-Nr. 52596 **116,10**

Tischplatte buche, Kante buchefarben

Art.-Nr. 52597 **116,10**

Tischplatte steingrau, Kante schwarz

Art.-Nr. 52598 **116,10**

## BISTRO-STUHL

Sitzhöhe ca. 46 cm

Gestell: Stahlrohr 25 mm Ø  
verchromt  
Sitz: ca. 40 cm Ø,  
Buche natur lackiert

Art.-Nr. 52590 **75,70**





*Tische werden zerlegt geliefert*

### **BARHOCKER** aus Aluminium

Gestell: Rundrohr 25 mm Ø,  
ALU eloxiert  
Sitz/Rücken: ALU Paneele  
Sitzmaße: H. 79 cm, B. 40 cm, T. 40 cm  
Ges.maße: H. 98 cm, B. 45 cm, T. 56 cm

**Art.-Nr. 52571      105,50**

### **BISTRO-STEHTISCH** aus Aluminium Höhe ca. 115 cm

Gestell: Tischfuß aus ALU mit  
Höhenausgleichgleitern,  
Tischsäule 60 mm Ø  
Tischplatte: Edelstahl 60 cm Ø

**Art.-Nr. 52572      191,50**

**Sonder-Rabatt-Staffel**  
→ **Seite 196**

**Denken Sie an das  
Thema Brandschutz!**



Tische werden zerlegt geliefert

**STAPELSTUHL**  
aus Aluminium  
stapelbar bis ca. 10 Stück

Gestell: Rundrohr 25 mm Ø,  
ALU eloxiert  
Sitz/Rücken: ALU Paneele  
Sitzmaße: H. 44 cm, B. 45 cm, T. 40 cm  
Ges.maße: H. 79 cm, B. 53 cm, T. 54 cm

Art.-Nr. 52575 **52,60**

**STAPELSTUHL mit Armlehnen**  
aus Aluminium  
stapelbar bis ca. 10 Stück

Gestell: Rundrohr 25 mm Ø,  
ALU eloxiert  
Sitz/Rücken: ALU Paneele  
Sitzmaße: H. 44 cm, B. 45 cm, T. 40 cm  
Ges.maße: H. 79 cm, B. 53 cm, T. 54 cm  
Höhe der Armlehne 57 cm

Art.-Nr. 52576 **53,50**

**TISCH**  
aus Aluminium  
Höhe ca. 72 cm

Gestell: Tischfuß aus ALU mit  
Höhenausgleichsgleitern,  
Tischsäule 60 mm Ø  
Tischplatte: Edelstahl 60 x 60 cm

Art.-Nr. 52577 **173,50**

**Sonder-Rabatt-Staffel**  
Seite 196

**Denken Sie an das  
Thema Brandschutz!**

## Geprüfte Sicherheit und Brandschutz – Made in Germany –



### Flügeltürenschränke

Höhe 1950 mm

Schränke mit gemeinsam verschließbaren Vollblechtüren und Verstärkungstaschen. Die Türen sind über einen Klappgriff mit integriertem Zylinderschloss verschließbar. Die Schließung erfolgt über 3 Riegel.

Mit 4 Einlegeböden in verzinkter Ausführung, die im Raster von 17 mm höhenverstellbar sind.

Belastbarkeit je Einlegeboden ca. 60 kg bei gleichmäßig verteilter Last. Zulässige Gesamtbelastung je Schrank 400 kg.

Breite	Tiefe	Art.-Nr.	Preis
1000	400	96200	<b>269,70</b>
1000	500	96201	<b>282,60</b>
1000	600	96202	<b>309,30</b>
1200	400	96210	<b>324,30</b>
1200	500	96211	<b>346,90</b>
1200	600	96212	<b>387,10</b>

Weitere Größen sowie Schränke mit Pendel- und Hängeregistratur auf Anfrage.

**Sonder-Rabatt-Staffel**  
→ Seite 196

### Flügeltürenschränke

Höhe 1000 mm



Schränke mit gemeinsam verschließbaren Vollblechtüren und Verstärkungstaschen. Die Türen sind über einen Klappgriff mit integriertem Zylinderschloss verschließbar. Die Schließung erfolgt über 3 Riegel.

Mit 2 Einlegeböden in verzinkter Ausführung, die im Raster von 17 mm höhenverstellbar sind.

Belastbarkeit je Einlegeboden ca. 60 kg bei gleichmäßig verteilter Last. Zulässige Gesamtbelastung je Schrank 400 kg.

Breite	Tiefe	Art.-Nr.	Preis
1000	400	96220	<b>262,20</b>
1000	500	96221	<b>277,40</b>
1000	600	96222	<b>293,60</b>
1200	400	96225	<b>295,40</b>
1200	500	96226	<b>304,80</b>
1200	600	96227	<b>333,90</b>

#### Farbstufe 0



RAL 6011  
resedagrün



RAL 7032  
kieselgrau



RAL 7035  
lichtgrau

#### Farbstufe 1



RAL 5010  
enzianblau



RAL 5015  
himmelblau



RAL 3000  
feuerrot



RAL 5012  
lichtblau



RAL 7016  
anthrazitgrau



RAL 3003  
rubinrot



RAL 5014  
taubenblau



RAL 9010  
reinweiß

# Stahlschränke

## Geprüfte Sicherheit und Brandschutz – Made in Germany –



### Flügeltürenschränke mit Sichtfenster Höhe 1950 mm

Die Türen sind gemeinsam über einen Drehgriff mit integriertem Zylinderschloss verschließbar. Die Schließung erfolgt über 3 Riegel. Mit 4 Einlegeböden in verzinkter oder pulverbeschichteter Ausführung, die im Raster von 17 mm höhenverstellbar sind. Belastbarkeit je Einlegeboden ca. 60 kg bei gleichmäßig verteilter Last. Zulässige Gesamtbelastung je Schrank 400 kg.

Einlegeböden verzinkt			
Breite	Tiefe	Art.-Nr.	Preis
1000	400	96230	450,10
1000	500	96231	471,30
1000	600	96232	503,60
1200	400	96235	496,75
1200	500	96236	545,60
1200	600	96237	587,10

*Auch mit Schiebetüren lieferbar*

Weitere Größen sowie Schränke mit Pendel- und Hängeregistratur auf Anfrage.

**Sonder-Rabatt-Staffel**  
→ Seite 196

## Für mehr Durchblick: Sichtfenstertüren



### Flügeltürenschränke mit Sichtfenster Höhe 1000 mm

Schrank mit zwei im Raster von 17 mm höhenverstellbaren, pulverbeschichteten Einlegeböden. Die Türen sind gemeinsam durch Zylinderschloss verschließbar.

Breite	Tiefe	Art.-Nr.	Preis
1000	400	96240	344,30
1000	500	96241	360,50
1000	600	96242	380,60
1200	400	96245	378,90
1200	500	96246	480,60
1200	600	96247	418,80

#### Farbstufe 0



RAL 6011  
resedagrün



RAL 7032  
kieselgrau



RAL 7035  
lichtgrau

#### Farbstufe 1



RAL 5010  
enzianblau



RAL 5015  
himmelblau



RAL 3000  
feuerrot



RAL 5012  
lichtblau



RAL 7016  
anthrazitgrau



RAL 3003  
rubinrot



RAL 5014  
taubenblau



RAL 9010  
reinweiß

## Geprüfte Sicherheit und Brandschutz – Made in Germany –



### Schließfachschrank mit 6 Fächern

Höhe 1800 mm, Tiefe 500 mm

Fächer ohne Inneneinrichtung.  
Mit glatten, aufschlagenden Türen, einzeln durch Zylinderschloss  
verschießbar.

Nutzmaße je Fach: Höhe 545 mm, Breite 245 mm

Fächer	Fachbreite	Gesamtbreite	Art.-Nr.	Preis
6	300	600	96100	365,40

**Sonder-Rabatt-Staffel**  
→ Seite 196

### Schließfachschrank mit 8 Fächern

Höhe 1800 mm, Tiefe 500 mm

Fächer ohne Inneneinrichtung.  
Mit glatten, aufschlagenden Türen, einzeln durch Zylinderschloss  
verschießbar.

Nutzmaße je Fach: Höhe 395 mm, Breite 245 mm

Fächer	Fachbreite	Gesamtbreite	Art.-Nr.	Preis
8	300	600	96150	390,90



**weitere Varianten und  
Größen auf Anfrage**

#### Farbstufe 0



RAL 6011  
resedagrün



RAL 7032  
kieselgrau



RAL 7035  
lichtgrau

#### Farbstufe 1



RAL 5010  
enzianblau



RAL 5015  
himmelblau



RAL 3000  
feuerrot



RAL 5012  
lichtblau



RAL 7016  
anthrazitgrau



RAL 3003  
rubinrot



RAL 5014  
taubenblau



RAL 9010  
reinweiß

# Mehrzweck- und Werkraumschränke



## Werkraumschrank

2 Türen, abschließbar, 3 Einlegeböden oben, unten: 2 x 10 Holzschubkästen, Mittelfach mit 2 Einlegeböden. Maße (cm): 120 B x 190 H x 55 T

Art.-Nr. 40190

1.039,00 €



## Werkraumschrank

2 Türen, abschließbar, 1 Einbauelement mit 4 Schubkästen, 5 Einlegeböden, Lochplatten-Rückwand mit Gerätehaken

Maße (cm): 120 B x 190 H x 55 T

Art.-Nr. 40191 745,00 €

optional:

2. Einbauelement mit 4 Holzschubkästen

Art.-Nr. 40192 244,00 €



**Sonder-Rabatt-Staffel**  
Seite 196

## Werkraumschrank

2 Türen, abschließbar, 3 Einlegeböden oben, unten: 10 Holzschubkästen, seittl. Fach mit 2 Einlegeböden

Maße (cm): 120 B x 190 H x 55 T

Art.-Nr. 40193 710,00 €

optional: 2. Einbauelement mit 10 Holzschubkästen

Art.-Nr. 40194 290,00 €



## Tonschrank

2 Türen, abschließbar, Mittelwand, 2 x 4 Draht-Einlegeböden, 2 Feuchte-kammern mit Tür, abschließbar, Blechauskleidung, Rückwand mit Luftschlitzen

Maße (cm): 103 B x 190 H x 55 T

Art.-Nr. 40220 866,00 €



## Werkraumschrank

offen, Mittelwand, 2 x 4 Einlegeböden

Maße (cm): 120 B x 190 H x 55 T

Art.-Nr. 40195 289,00 €



## Werkraumschrank

2 Türen, abschließbar, Mittelwand, 2 x 4 Einlegeböden

Maße (cm): 120 B x 190 H x 55 T

Art.-Nr. 40196 469,00 €

Bitte fordern Sie bei Bedarf unseren Schrank-Hauptkatalog an!

# Der Universalstisch für die Schule

## Qualität im Detail:

Platte Buche massiv, zahnverleimt, durchgehend 65 mm stark, Fußgestell aus Vierkantstahlrohr, 60 x 60 x 2 mm, graphitschwarz (RAL 6011) weitere RAL-Farben auf Anfrage, mit Niveausgleich. Steck-Spannzangen mit seitenstabiler Flacheisenführung in unterschiedlicher Anordnung.



Modell 93010

4 Arbeitsplätze

Plattenmaß

ohne Zangen 1500 x 1000 x 65 mm

Gesamtmaß

mit Zangen 1850 x 1000 x 65 mm

Arbeitshöhe 850 mm – auch in anderen Höhen lieferbar.

**Modell 93010 874,- €**

**Ablage 93011 61,- €**

zum Einbau in das Fußgestell

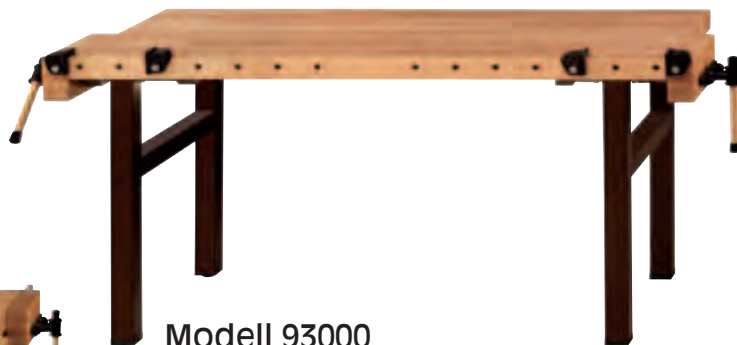

Modell 93000

1 oder 2 Arbeitsplätze

Plattenmaß

ohne Zangen 1500 x 650 x 65 mm

Gesamtmaß

mit 1 Zange 1675 x 650 x 65 mm

mit 2 Zangen 1850 x 650 x 65 mm

Arbeitshöhe 850 mm – auch in anderen Höhen lieferbar.

**Modell 93000 546,- €**

**Ablage 93001 36,- €**

zum Einbau in das Fußgestell

## Universalhocker



4-Bein-Hocker, Gestell pulverbeschichtet, Sitz Buche massiv mit Sitzmulde, natur lackiert.

Sitzhöhe 45 cm – stapelbar

**Art.-Nr. 34255 34,- €**

Mit umlaufender Fußraste, Sitzhöhe 51 cm, nicht stapelbar

**Art.-Nr. 34256 42,- €**

Mit umlaufender Fußraste, Sitzhöhe 60 cm, nicht stapelbar

**Art.-Nr. 34257 44,- €**



Drehspindelhocker mit verdeckter Gewinde-Spindel, höhenverstellbar von 46 bis 62 cm gegen Herausdrehen gesichert. Fußgestell 5-strahlig, Sitz Buche natur, 35 cm ø

**Art.-Nr. 34250 56,- €**

mit Gaslift, höhenverstell. 38-50 cm

**Art.-Nr. 34251 59,- €**



# Trocknungswagen/Gestelle

## Spielend lernen, basteln, malen



### Trockengestell zur Montage an Wand oder vorhandenen Schränken.

17 Ablagen für Papierformat DIN A 3. Rot lackiertes Metallgestell  
Maße, B/H/T: 43 x 85 cm, Tiefe eingeklappt: 10 cm,  
Tiefe ausgeklappt, 26 cm

Art.-Nr. 39129

68,90 €



### Trockengestell aus Pappe

Ganz schnell aufgebaut und sehr günstig.  
14 Ablagen für Papierbögen bis A3-Format.  
Farbe: Dunkelblau  
Maße, L/B/H: 34 x 46 x 112 cm

Art.-Nr. 39130

14,00 €



### Bastelpapierwagen ohne Füllung

mit farbigen oder transparenten Boxen,  
3 Boxen (je 31 x 43 x 15 cm), 11 Papierfächer (je ca. 5 cm hoch) zur Aufnahme  
von Papierbögen bis Format 50 x 70 cm, fahrbar, Maße B/H/T: 113 x 67 x 53 cm  
mit 3 farbigen Boxen, rot, gelb und blau - wie Abbildung

Art.-Nr. 39131

419,00 €

mit 3 transparenten Boxen – ohne Abbildung

Art.-Nr. 39132

419,00 €



### Trockenwagen

Dieser stabile Trockenwagen hat Seitenwände und Boden aus hellem Birke Schichtholz und wird mit 25 stabilen Papierablagen aus Draht, für Formate bis A3, geliefert. B/H/T ca. 36 x 85 x 38 cm

Art.-Nr. 39123

140,00 €

## Für große Formate



Planschrank Modell 38051 in Dekor Weiß 10

**Modell 38050**

mit 10 Zügen  
für Bildformate bis 125 x 90 cm  
Außenmaße in cm:  
136 (B) x 90 (H) x 100 (T)

**Art.-Nr. 38050** 838,00 €

**Modell 38051**

mit 10 Zügen  
für Bildformate bis 100 x 70 cm  
Außenmaße in cm:  
111 (B) x 90 (H) x 81 (T)

**Art.-Nr. 38051** 612,00 €

Ausführung wie oben jedoch fahrbar, mit einem Stahlrohrrahmen mit 4 stabilen Rädern, davon 2 feststellbar.

**Art.-Nr. 38052** 659,00 €

**Modell 38053**

zerlegbar, mit 20 Zügen  
für Bildformate bis 125 x 90 cm.  
Außenmaße in cm:  
136 (B) x 166 (H) x 100 (T)

**Art.-Nr. 38053** 1.538,00 €

**Modell 38054**

zerlegbar, mit 20 Zügen  
für Bildformate bis 100 x 70 cm  
Außenmaße in cm:  
111 (B) x 166 (H) x 81 (T)

**Art.-Nr. 38054** 1.246,00 €

**Modell 38055**

mit 12 Böden  
für Bildformate bis 100 x 70 cm  
Außenmaße in cm:  
111 (B) x 166 (H) x 81 (T)

**Art.-Nr. 38055** 898,00 €

**Modell 38056**

mit 10 Zügen unten,  
6 Böden oben,  
für Bildformate bis 100 x 70 cm  
Außenmaße in cm:  
111 (B) x 166 (H) x 81 (T)

**Art.-Nr. 38056** 1.038,00 €



Planschrank Modell 38053 in Dekor Weiß 10

**Dekore**  
siehe Seite 191

# Bildertruhen

## Planschrank Modell 38060

Mit 7 Schüben für Bildformate bis 100 x 70 cm.

Ohne Sockel mit Metallgestell.

Außenmaße in cm:

111 (B) x 74 (H) x 79 (T)

**Art.-Nr. 38060**    **706,00 €**

Ausführung wie oben jedoch fahrbar, mit einem Stahlrohrrahmen mit 4 stabilen Rädern, davon 2 feststellbar.

**Art.-Nr. 38061**    **822,00 €**

Auf Wunsch mit Zentralverriegelung, Höhe + 6,5 cm

**Art.-Nr. 38062**    **777,00 €**

Die Schübe können mit Unterteilung geliefert werden z. B. DIN A4-Unterteilung (8 Gefache). Aufpreis pro Zug

**Art.-Nr. 38063**    **43,00 €**

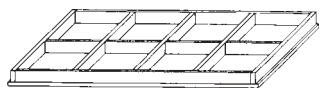

Planschrank Modell 38060 in Dekor Buche 18

## Planschrank Modell 38065

mit 6 herausziehbaren Böden für Bildformate bis 100 x 70 cm.

Außenmaße in cm:

111 (B) x 90 (H) x 81 (T)

**Art.-Nr. 38065**    **497,00 €**

Ausführung wie oben jedoch fahrbar, mit einem Stahlrohrrahmen mit 4 stabilen Rädern, davon 2 feststellbar

**Art.-Nr. 38066**    **620,00 €**

1 Boden zusätzlich:

**Art.-Nr. 38067**    **27,00 €**

Planschrank 38065 fasst bis zu 10 Böden



Planschrank Modell 38065 in Dekor Weiß 10

**Dekore**  
siehe Seite 191

# Schränke

*Wir fertigen Schränke und Schrankwände  
passend für Ihren Bedarf und nach Ihren Wünschen*

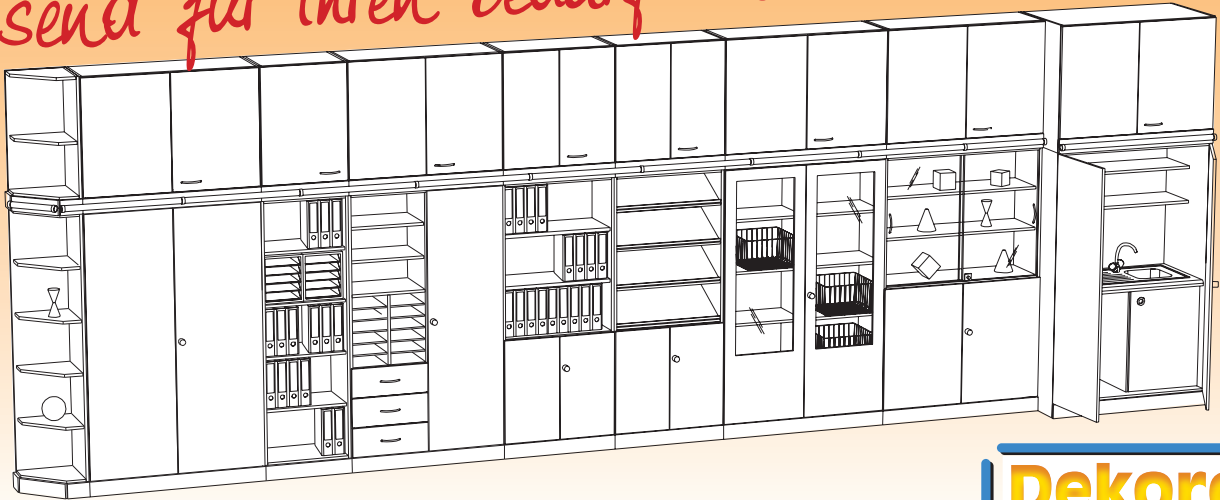

**Dekore**  
siehe Seite 191



### Schrank offen mit 4 Böden

Außenmaß (cm) (B x H x T)	Best.-Nr.	Preis
100 x 190 x 40	40400	242,00 €
100 x 190 x 50	40401	250,00 €
120 x 190 x 40	40402	252,00 €
120 x 190 x 50	40403	286,00 €



### Schrank offen mit Mittelwand und 8 Böden

Außenmaß (cm) (B x H x T)	Best.-Nr.	Preis
100 x 190 x 40	40410	278,00 €
100 x 190 x 50	40411	289,00 €
120 x 190 x 40	40412	288,00 €
120 x 190 x 50	40413	325,00 €



### Unterschrank offen mit 2 Böden

Außenmaß (cm) (B x H x T)	Best.-Nr.	Preis
100 x 98 x 40	40440	132,00 €
100 x 98 x 50	40441	136,00 €
120 x 98 x 40	40442	157,00 €
120 x 98 x 50	40443	167,00 €



### Unterschrank offen mit Mittelwand und 4 Böden

Außenmaß (cm) (B x H x T)	Best.-Nr.	Preis
100 x 98 x 40	40445	153,00 €
100 x 98 x 50	40446	161,00 €
120 x 98 x 40	40447	178,00 €
120 x 98 x 50	40448	192,00 €

## Wichtige Qualitätsmerkmale, die bei uns selbstverständlich sind, z.B.:

- Sämtliche Schränke mit festverleimter 19 mm starker Sichtrückwand – für optimale Stabilität
- Für Verbindungen der Schrankseiten mit Boden und Deckel werden generell Holzdübel zusätzlich zu den Konstruktionsbeschlägen verwendet.
- Türen grundsätzlich inkl. Dreipunktverriegelung mit Dreholive und Zylinderschloss

## Schränke

*schen - in hochwertiger Qualität!*

**Made in Germany.**

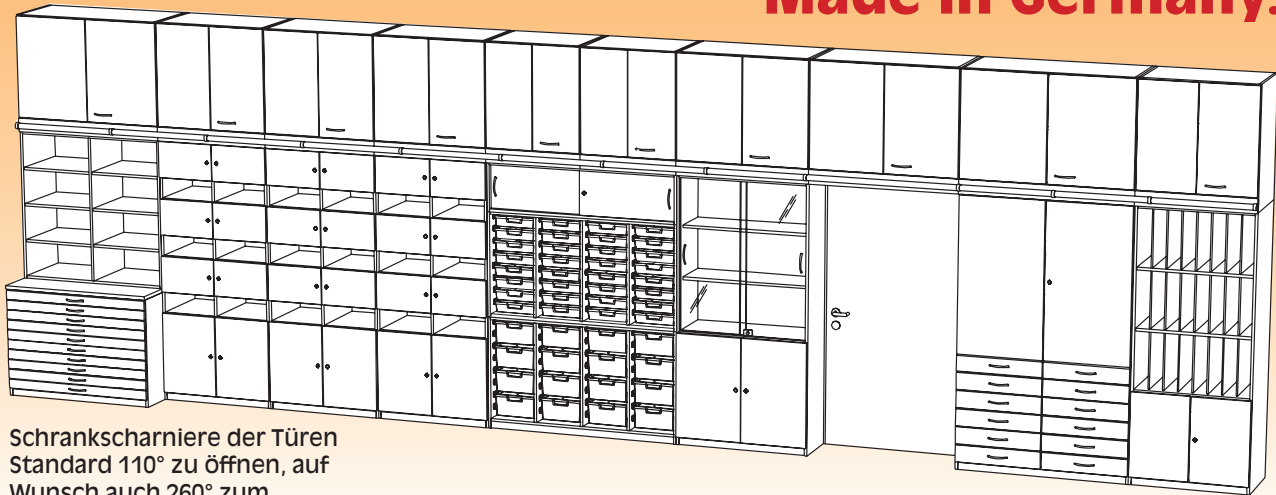

Schrankscharniere der Türen  
Standard 110° zu öffnen, auf  
Wunsch auch 260° zum  
gleichen Preis.



#### Schrank mit Drehtüren und 4 Böden

Außenmaß (cm) (B x H x T)	Best.-Nr.	Preis
100 x 190 x 40	40420	339,00 €
100 x 190 x 50	40421	359,00 €
120 x 190 x 40	40422	386,00 €
120 x 190 x 50	40423	403,00 €



#### Schrank mit Drehtüren, Mittelwand und 8 Böden

Außenmaß (cm) (B x H x T)	Best.-Nr.	Preis
100 x 190 x 40	40430	411,00 €
100 x 190 x 50	40431	425,00 €
120 x 190 x 40	40432	458,00 €
120 x 190 x 50	40433	469,00 €



#### Unterschrank mit Drehtüren und 2 Böden

Außenmaß (cm) (B x H x T)	Best.-Nr.	Preis
100 x 98 x 40	40450	251,00 €
100 x 98 x 50	40451	259,00 €
120 x 98 x 40	40452	261,00 €
120 x 98 x 50	40453	269,00 €



#### Unterschrank mit Drehtüren, Mittelwand und 4 Böden

Außenmaß (cm) (B x H x T)	Best.-Nr.	Preis
100 x 98 x 40	40460	279,00 €
100 x 98 x 50	40461	285,00 €
120 x 98 x 40	40462	280,00 €
120 x 98 x 50	40463	295,00 €

#### Unser weiteres Schrankprogramm

- Schrankwände nach (Ihrem) Maß
- Lehrerfachschränke
- Schließfachschränke
- Schränke mit Schiebetüren
- Schränke mit Glasausschnitt
- Schränke mit Schubladen
- Schülereigentumsschränke
- Computerschränke/Stationen
- Musikschränke
- Werkraumschränke
- Sportgeräteschränke
- Trocknungsschränke/Wagen
- Bildertruhen
- Bibliotheks-Regalsysteme
- Eingangsbereichs-Theken
- Verwaltung Komplett Einrichtung

*Bitte fordern  
Sie bei Bedarf  
unseren  
Gesamtkatalog  
„Einrichtung“ an*

**Dekore**  
siehe Seite 191



### Unterschrank

2 Türen abschließbar,  
(3/3 Glasausschnitt), 2 Einlegeböden

Außenmaß (cm) (B x H x T)	Best.-Nr.	Preis
100 x 98 x 40	40500	304,00 €
100 x 98 x 50	40501	314,00 €
120 x 98 x 40	40502	348,00 €
120 x 98 x 50	40503	354,00 €



### Unterschrank

2 Türen abschließbar,  
(3/3 Glasausschnitt), Mittelwand,  
2 x 2 Einlegeböden

Außenmaß (cm) (B x H x T)	Best.-Nr.	Preis
100 x 98 x 40	40504	328,00 €
100 x 98 x 50	40505	340,00 €
120 x 98 x 40	40506	362,00 €
120 x 98 x 50	40507	370,00 €



### Unterschrank

6 Schubkästen

Außenmaß (cm) (B x H x T)	Best.-Nr.	Preis
50 x 98 x 40	40508	389,00 €
50 x 98 x 50	40509	399,00 €
60 x 98 x 40	40510	399,00 €
60 x 98 x 50	40511	419,00 €



### Unterschrank

links offen, 2 Einlegeböden  
rechts 6 Schubkästen

Außenmaß (cm) (B x H x T)	Best.-Nr.	Preis
100 x 98 x 40	40512	429,00 €
100 x 98 x 50	40513	459,00 €
120 x 98 x 40	40514	439,00 €
120 x 98 x 50	40515	469,00 €



### Unterschrank

links 1 Tür, abschließbar, 2  
Einlegeböden  
rechts 6 Schubkästen

Außenmaß (cm) (B x H x T)	Best.-Nr.	Preis
100 x 98 x 40	40516	459,00 €
100 x 98 x 50	40517	489,00 €
120 x 98 x 40	40518	469,00 €
120 x 98 x 50	40519	499,00 €



### Unterschrank

2 x 6 Schubkästen

Außenmaß (cm) (B x H x T)	Best.-Nr.	Preis
100 x 98 x 40	40520	699,00 €
100 x 98 x 50	40521	709,00 €
120 x 98 x 40	40522	729,00 €
120 x 98 x 50	40523	739,00 €



### Hängeregisterschrank

3 Auszüge, abschließbar

Außenmaß (cm) (B x H x T)	Best.-Nr.	Preis
100 x 110 x 40	40524	589,00 €
100 x 110 x 50	40525	603,00 €
120 x 110 x 40	40526	623,00 €
120 x 110 x 50	40527	648,00 €



### Hängeregisterschrank

4 Auszüge, abschließbar

Außenmaß (cm) (B x H x T)	Best.-Nr.	Preis
100 x 135 x 40	40528	665,00 €
100 x 135 x 50	40529	680,00 €
120 x 135 x 40	40530	699,00 €
120 x 135 x 50	40531	715,00 €

# Aufsatzschränke

Schränke passgenau nach  
Ihren Maßvorgaben?

Bitte rufen Sie uns an!



**Aufsatzschrank**

offen, 2 Einlegeböden

Außenmaß (cm) Best.-Nr. Preis  
(B x H x T)

100 x 92 x 40	40540	130,00 €
100 x 92 x 50	40541	140,00 €
120 x 92 x 40	40542	155,00 €
120 x 92 x 50	40543	165,00 €



**Aufsatzschrank**

offen, Mittelwand, 2 x 2 Einlegeböden

Außenmaß (cm) Best.-Nr. Preis  
(B x H x T)

100 x 92 x 40	40545	140,00 €
100 x 92 x 50	40546	150,00 €
120 x 92 x 40	40547	175,00 €
120 x 92 x 50	40548	187,00 €



**Aufsatzschrank**

2 Türen abschließbar, 2 Einlegeböden

Außenmaß (cm) Best.-Nr. Preis  
(B x H x T)

100 x 92 x 40	40550	250,00 €
100 x 92 x 50	40551	260,00 €
120 x 92 x 40	40552	269,00 €
120 x 92 x 50	40553	278,00 €



**Aufsatzschrank**

2 Türen, abschließbar, Mittelwand,  
2 x 2 Einlegeböden

Außenmaß (cm) Best.-Nr. Preis  
(B x H x T)

100 x 92 x 40	40555	262,00 €
100 x 92 x 50	40556	272,00 €
120 x 92 x 40	40557	279,00 €
120 x 92 x 50	40558	289,00 €



**Aufsatzschrank**

2 Türen, abschließbar,  
(3/3 Glasausschnitt), 2 Einlegeböden

Außenmaß (cm) Best.-Nr. Preis  
(B x H x T)

100 x 92 x 40	40560	303,00 €
100 x 92 x 50	40561	314,00 €
120 x 92 x 40	40562	316,00 €
120 x 92 x 50	40563	327,00 €



**Aufsatzschrank**

2 Türen, abschließbar, Mittelwand  
(3/3 Glasausschnitt), 2 x 2 Einlegeböden

Außenmaß (cm) Best.-Nr. Preis  
(B x H x T)

100 x 92 x 40	40565	313,00 €
100 x 92 x 50	40566	324,00 €
120 x 92 x 40	40567	357,00 €
120 x 92 x 50	40568	365,00 €



**Aufsatzschrank**

offen, 42 Brieffächer

Außenmaß (cm) Best.-Nr. Preis  
(B x H x T)

100 x 92 x 40	40570	314,00 €
100 x 92 x 50	40571	324,00 €
100 x 92 x 40	40572	321,00 €
100 x 92 x 50	40573	330,00 €



**Aufsatzschrank**

offen, 48 Brieffächer

Außenmaß (cm) Best.-Nr. Preis  
(B x H x T)

100 x 92 x 40	40575	307,00 €
100 x 92 x 50	40576	318,00 €
120 x 92 x 40	40577	329,00 €
120 x 92 x 50	40578	339,00 €



**Aufsatzschrank**

offen, 21 Kleinfächer

Außenmaß (cm) Best.-Nr. Preis  
(B x H x T)

100 x 92 x 40	40580	279,00 €
100 x 92 x 50	40581	294,00 €
100 x 92 x 40	40582	291,00 €
100 x 92 x 50	40583	303,00 €

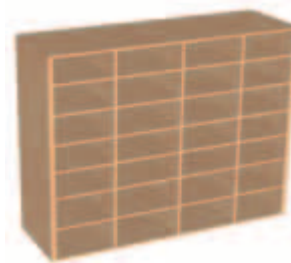

**Aufsatzschrank**

offen, 28 Kleinfächer

Außenmaß (cm) Best.-Nr. Preis  
(B x H x T)

120 x 92 x 40	40587	329,00 €
120 x 92 x 50	40588	339,00 €

# Glasvitrinen-/Küchenschränke



## Schrank

1 Tür, abschließbar, (2/3-Glasauschnitt), 4 Einlegeböden

Außenmaß (cm) (B x H x T)	Best.-Nr.	Preis
50 x 190 x 40	40590	316,00 €
50 x 190 x 50	40591	336,00 €
60 x 190 x 40	40592	328,00 €
60 x 190 x 50	40593	348,00 €



## Schrank

2 Türen, abschließbar, (2/3-Glasauschnitt), 4 Einlegeböden

Außenmaß (cm) (B x H x T)	Best.-Nr.	Preis
100 x 190 x 40	40595	524,00 €
100 x 190 x 50	40596	537,00 €
120 x 190 x 40	40597	555,00 €
120 x 190 x 50	40598	568,00 €



## Schrank

2 Türen, abschließbar, (2/3-Glasauschnitt), Mittelwand, 2 x 2 Einlegeböden

Außenmaß (cm) (B x H x T)	Best.-Nr.	Preis
100 x 190 x 40	40600	546,00 €
100 x 190 x 50	40601	555,00 €
120 x 190 x 40	40602	589,00 €
120 x 190 x 50	40603	599,00 €



## Schrank

1 Tür, abschließbar, (3/3-Glasauschnitt), 4 Einlegeböden

Außenmaß (cm) (B x H x T)	Best.-Nr.	Preis
50 x 190 x 40	40605	345,00 €
50 x 190 x 50	40606	375,00 €
60 x 190 x 40	40607	359,00 €
60 x 190 x 50	40608	389,00 €



## Schrank

2 Türen, abschließbar, (3/3-Glasauschnitt), 4 Einlegeböden

Außenmaß (cm) (B x H x T)	Best.-Nr.	Preis
100 x 190 x 40	40610	495,00 €
100 x 190 x 50	40611	509,00 €
120 x 190 x 40	40612	535,00 €
120 x 190 x 50	40613	558,00 €



## Schrank

2 Türen, abschließbar, (2/3-Glasauschnitt), Mittelwand, 2 x 2 Einlegeböden

Außenmaß (cm) (B x H x T)	Best.-Nr.	Preis
100 x 190 x 40	40615	510,00 €
100 x 190 x 50	40616	526,00 €
120 x 190 x 40	40617	552,00 €
120 x 190 x 50	40618	568,00 €



## Waschbecken-Garderobe

2 Türen, Trennwand bei 1/3, Garderobe und Hutablage links, Waschbecken und Spiegel rechts

Außenmaß (cm) (B x H x T)	Best.-Nr.	Preis
120 x 190 x 55	40620	721,00 €

*Schränke passgenau nach  
Ihren Maßvorgaben?  
Bitte rufen Sie uns an!*



## Schrankküche

2 Türen, Trennwand unten, 2 Einlegeböden, Arbeitsleuchte, 2 Kochplatten, Spülbecken, Freiplatz für Kühlschrank (Unterbaukühlschrank auf Anfrage)

Außenmaß (cm) (B x H x T)	Best.-Nr.	Preis
120 x 190 x 65	40621	1.160,00 €



# Musikschränke



### Musikschrank

Mit Gerätehalterungen, 3 verstellbare Fachböden, 1 InBox-Container für Kleinteile

95 B x 190 H x 60 T      34440      536,00 €

Aufpreis fahrbar, 34441      83,00 €

Preise ohne Instrumente



### Musikschrank

Mit Gerätehalterungen, 3 verstellbare Fachböden, 1 InBox-Container für Kleinteile

120 B x 190 H x 60 T      34442      643,00 €

Aufpreis fahrbar, 34443      83,00 €

Preise ohne Instrumente



### Musikschrank

Mit Gerätehalterungen für Kleinteile, 2 verstellbare Böden im Oberteil, Innenmaße oben links 87 cm, Innenmaße oben rechts 57,5 cm, 4 fahrbare Boxen-Container im Garagenteil, Große Box Innenmaße: 25 B x 18 H x 37 T, Kleine Box Innenmaße: 25 B x 8 H x 37 T

150 B x 190 H x 60 T      34444      790,00 €

Preise ohne Instrumente



### Musikschrank

3-türig – mit Gerätehalterungen für Kleinteile, 10 verstellbare Böden, 1 InBox-Container für Kleinteile

180 B x 190 H x 60 T      34445      911,50 €

Preise ohne Instrumente

*Für weitere Musikschrank-Modelle fragen Sie bitte an!*

**Dekore**  
siehe Seite 191

# Lehrerzimmer-Schrankprogramm

Der richtige Weg ...

... von Ihren individuellen Wünschen ...

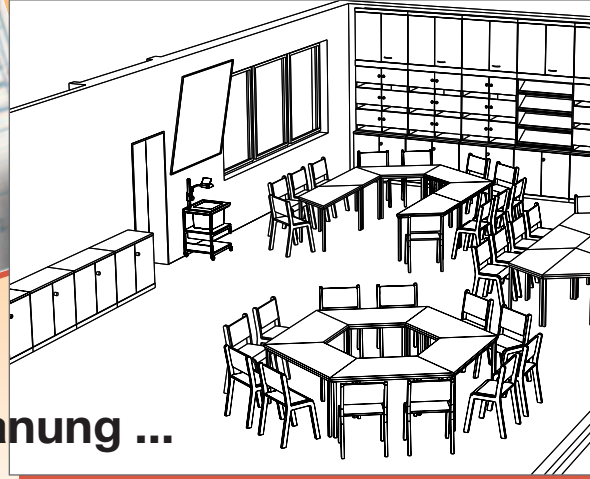

... über die Planung ...



**Lehrerfachschränk**

3 abschließbare, 3 offene Fächer

42 B x 190 H x 50 T 40470 318,00 €

**Lehrerfachschränk**

3 abschließbare, 3 offene Fächer, Unterfach abschließbar

42 B x 190 H x 50 T 40471 338,30 €



**Lehrerfachschränk**

4 abschließbare Fächer, mit verkürzten Türen als Briefschlitz

42 B x 190 H x 50 T 40472 366,00 €



**Lehrerfachschränk**

6 abschließbare, 6 offene Fächer

84 B x 190 H x 50 T 40473 621,00 €

**Lehrerfachschränk**

6 abschließbare, 6 offene Fächer, 2 Unterfächer abschließbar

84 B x 190 H x 50 T 40474 699,00 €



**Lehrerfachschränk**

8 abschließbare Fächer mit verkürzten Türen als Briefschlitz

84 B x 190 H x 50 T 40475 689,00 €



## Wichtige Qualitätsmerkmale, die bei uns selbstverständlich sind, z.B.:

- Sämtliche Schränke mit festverleimter 19 mm starker Sichtrückwand – für optimale Stabilität
- Für Verbindungen der Schrankseiten mit Boden und Deckel werden generell Holzdübel zusätzlich zu den Konstruktionsbeschlägen verwendet.
- Türen grundsätzlich inkl. Dreipunktverriegelung mit Dreholive und Zylinderschloss

# Lehrerzimmer-Schrankprogramm

*Wir planen für Sie!*

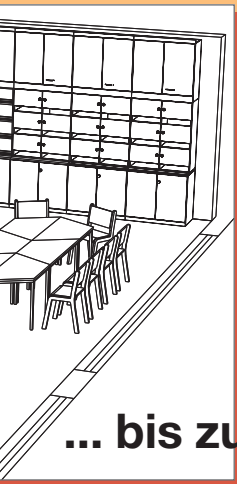

... bis zum Ergebnis



## Lehrerfachschränk

4 abschließbare Fächer

42 B x 190 H x 50 T 40476 357,00 €

## Zeitschriften-/Prospektschränk

2 Türen, 2 Böden, 4 Schrägablagen

80 B x 190 H x 40 T 40477 559,00 €



## Oberschränk

2 Türen, 1 Einlegeboden

80 B x 60 H x 40 T 40480 269,00 €



**Dekore**  
siehe Seite 191



## Lehrerfachschränk

8 abschließbare Fächer

84 B x 190 H x 50 T 40478 713,00 €

## Postfächerschränk

24 vertikale Fächer, 2 Türen, 1 Boden

80 B x 190 H x 40 T 40479 659,00 €



## Oberschränk

2 Türen, 2 Einlegeböden

80 B x 90 H x 40 T 40481 289,00 €



### Unser weiteres Schrankprogramm

- Schrankwände nach (Ihrem) Maß
- Lehrerfachschränke
- Schließfachschränke
- Schränke mit Schiebetüren
- Schränke mit Glasausschnitt
- Schränke mit Schubladen
- Schülereigentumsschränke
- Computerschränke/Stationen
- Musikschränke
- Werkraumschränke
- Sportgeräteschränke
- Trocknungsschränke/Wagen
- Bildertruhen
- Bibliotheks-Regalsysteme
- Eingangsbereichs-Theken
- Verwaltung Komplett Einrichtung

*Bitte fordern Sie bei Bedarf unseren Gesamtkatalog „Einrichtung“ an*

# Lehrmittel-Schränke

Mit extra stabilen und robusten Schüben!

Gebrauchsfertig aufgestellt!



## Klassenraumschränke

Mit flachen Schüben in 3 Farben.  
Schubinnenmaß: 25 B x 37 T x 8 H. Standarddekor: Buche  
Außenmaße in cm: 103 (101) B x 50 T x 190 H



mit 18 flachen Schüben und 2 verstellbaren Böden im Oberteil.

Art.-Nr. 34630 575,00 €



mit 27 flachen Schüben und 1 verstellbarem Boden im Oberteil.

Art.-Nr. 34632 665,00 €



Gleicher Schrank als offenes Regal, ohne Türen.

Art.-Nr. 34631 429,00 €



Gleicher Schrank als offenes Regal, ohne Türen.

Art.-Nr. 34635 498,00 €

# LEHRMITTEL-SCHRÄNKE, die es in sich haben

**Dekore**  
siehe Seite 191

## Klassenraumschränke

Mit hohen Schüben in 3 Farben.  
Schubinnenmaß: 25 B x 37 T x 18 H. Standarddekor: Buche  
Außenmaße in cm: 103 (101) B x 50 T x 190 H



mit 9 hohen Schüben und 2 verstellbaren Böden im Oberteil.

Art.-Nr. 34640 429,00 €



mit 15 hohen Schüben und 1 verstellbarem Boden im Oberteil.

Art.-Nr. 34642 635,00 €



Gleicher Schrank als offenes Regal, ohne Türen.

Art.-Nr. 34641 397,00 €



Gleicher Schrank als offenes Regal, ohne Türen.

Art.-Nr. 34643 467,00 €



... auch für die Ganztagschule

# Lehrmittel-Schränke

## Mehr ORDNUNG gibt's nicht!

**Gebrauchsfertig  
aufgestellt!**



### Schrank 34660

Höhe 190 cm,  
Breite 120 cm,  
Tiefe 50 cm,  
Breite innen 116 cm,  
Höhe innen Garagenteil 70,5 cm  
Im Lieferumfang enthalten, 3  
fahrbare Schubladencontainer,  
Maße 32 cm breit, 41 cm tief  
und 68 cm hoch. Oben je 2  
flache Schübe, darunter 2 hohe  
Schübe, Farben wie abgebildet.  
Innenmaße:  
Flacher Schub 25 B x 37 T x 8 H  
Hoher Schub 25 B x 37 T x 18 H

Der Schrank ist zweitürig mit  
Stangenriegel-Zylinderschloss, mit  
2 verstellbaren Böden im Oberteil.  
Der Stabilisationsrahmen unmittel-  
bar über dem Garagenfach gibt  
dem Schrank zusätzliche Stabilität  
und erlaubt das problemlose  
Einstellen, auch schwerster  
Gegenstände.

Art.-Nr. 34660

663,- €

**Mit extra  
stabilen  
und robusten  
Schüben!**

**Dekore**  
siehe Seite 191

**Inkl. drei  
Schubladen-  
Container!**

### Schubladencontainer

Da hat jeder sein eigenes Reich, da können Kleinteile übersichtlich sortiert werden, da können Sammlungen hervorragend zusammengestellt werden. Wählen Sie zwischen 9 Ausführungen, lieferbar jeweils als fahrbare oder feststehende Variante. Die Schübe aus farbigem, unverwundlichem Kunststoff sind hoch belastbar und mit einer integrierten Griffleiste versehen.

Containerbreite und Tiefe in cm:  
32 (B) x 41 (T)

### Container mit flachen Schüben

Innenmaße flacher Schub in cm:  
25 (B) x 37 (T) x 8 (H)

2 flache Schübe, 23 cm hoch

**Art.-Nr. 34670 19,00 €**

4 flache Schübe, 43 cm hoch

**Art.-Nr. 34671 38,00 €**

6 flache Schübe, 63 cm hoch

**Art.-Nr. 34672 49,00 €**

8 flache Schübe, 83 cm hoch

**Art.-Nr. 34673 69,00 €**

10 flache Schübe, 103 cm hoch

**Art.-Nr. 34674 87,00 €**

### Container mit hohen Schüben

Innenmaße hoher Schub in cm:  
25 (B) x 37 (T) x 18 (H)

2 hohe Schübe, 43 cm hoch

**Art.-Nr. 34676 30,00 €**

3 hohe Schübe, 63 cm hoch

**Art.-Nr. 34677 39,00 €**

4 hohe Schübe, 83 cm hoch

**Art.-Nr. 34678 54,00 €**

5 hohe Schübe, 103 cm hoch

**Art.-Nr. 34679 68,00 €**

### Fahrbare Container

4 Einsteckrollen machen Ihre  
Container mobil (Höhe + 5 cm)

**Art.-Nr. 34675 10,00 €**

### Farbschlüssel

bitte auf Bestellung vermerken:

**ROT (R)**

**GELB (Y)**

**GRÜN (G)**

**BLAU (B)**



Abb. zeigt eine aus unseren Containern zusammengestellte  
Schubladen-Wand

# Lehrmittel-Schränke

## Lehrmittel sind wertvoll und empfindlich...

... deshalb ist eine sorgfältige Lagerung oberstes Gebot. Speziell unsere neuen Schränke bieten hier die optimale Lösung.

### Schrank 39140 + 39141

B/H/T: 103 x 190 x 50 cm,

Breite innen 97 cm,

Breite zwischen den Schubladenelementen 32 cm

Innenmaße:

Flacher Schub B/H/T: 25 x 8 x 37 cm

Hoher Schub B/H/T: 25 x 18 x 37 cm

Der Schrank ist zweitürig mit Stangenriegel-Zylinderschloss, mit 2 verstellbaren Böden im Oberteil und 2 Böden zwischen den Schubladencontainern ausgestattet.

Transparente Schübe

39140

523,00 €

Bunte Schübe

39141

523,00 €



Besonders praktisch, die im Lieferumfang enthaltenen zwei Schubladenelemente, oben je 2 flache und darunter 2 hohe Schübe, Farben wie abgebildet.



Besonders praktisch, die im Lieferumfang enthaltene Schubladenleiste oben 3 flache, darunter 3 hohe Schübe in den abgebildeten Farben. Die Schubladenleiste kann mittels Lochreihe ganz einfach in beliebiger Höhe eingestellt werden.

Ideal auch für die Arbeit in der Gruppe bzw. in AG's.



**Dekore**  
siehe Seite 191



### Schrank 39142 + 39143

B/H/T: 103 x 190 x 50 cm,

Breite innen 97 cm

Innenmaße:

Flacher Schub B/H/T: 25 x 8 x 37 cm

Hoher Schub B/H/T: 25 x 18 x 37 cm

Der Schrank ist zweitürig mit Stangenriegel-Zylinderschloss und 4 verstellbaren Böden ausgestattet.

Transparente Schübe

39142

504,00 €

Bunte Schübe

39143

504,00 €

# Lehrmittel-Schränke



## Schrank 39104

B/H/T: 150 cm x 190 cm x 50 cm  
Im Lieferumfang enthalten sind 4 fahrbare Schubladencontainer (B/H/T 32/83/41 cm) mit je 8 flachen Schüben (Innenmaß B/T/H 25/37/18 cm).

Die 32 Schübe bieten also allerlei Platz für Spiel- und Bastelsachen oder Arbeitsmittel jeglicher Art. Klassenstärke!

Der Schrank ist zweitürig mit Stangenriegel-Zylinderschloß, mit 4 verstellbaren Böden im oberen Bereich. Der Stabilisationsrahmen unmittelbar über dem Garagenfach gibt dem Schrank zusätzliche Stabilität und erlaubt das problemlose Einstellen auch schwererer Gegenstände.

mit bunten Schüben

39104 868,00 €

mit transparenten Schüben

39105 868,00 €

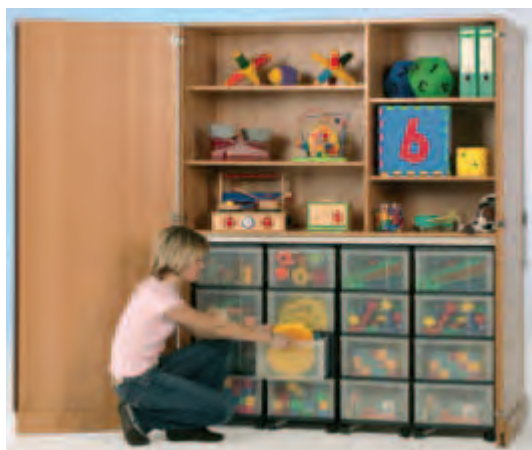

## Schrank 39106

B/H/T: 150 cm x 190 cm x 50 cm

Im Lieferumfang enthalten sind 4 fahrbare Schubladencontainer (B/H/T 32/83/41 cm) mit je 4 hohen Schüben (Innenmaß B/T/H 25/37/18 cm).

Die 16 Schübe bieten also allerlei Platz für Spiel- und Bastelsachen oder Arbeitsmittel jeglicher Art. Kombinieren Sie zwei dieser Schränke, haben Sie 32 Boxen zur Verfügung – Klassenstärke!

Der Schrank ist zweitürig mit Stangenriegel-Zylinderschloß, mit 4 verstellbaren Böden im oberen Bereich. Der Stabilisationsrahmen unmittelbar über dem Garagenfach gibt dem Schrank zusätzliche Stabilität und erlaubt das problemlose Einstellen auch schwererer Gegenstände.

mit bunten Schüben

39106 798,00 €

mit transparenten Schüben

39107 798,00 €

# Lehrmittel-Schränke



## Schrank 39120

B/H/T: 120 x 190 x 50 cm,  
Breite innen 116 cm,  
Höhe innen Garagenteil 70,5 cm,  
Im Lieferumfang enthalten, 3 fahrbare  
Schubladencontainer B/H/T: 32 x 68 x 41 cm  
Je 3 hohe Schübe, Farben wie abgebildet.

Innenmaße:

Hoher Schub B/H/T: 25 x 18 x 37 cm  
Der Schrank ist zweitürig mit Stangenriegel-  
Zylinderschloss, mit 2 verstellbaren Böden  
im Oberteil. Der Stabilisationsrahmen unmit-  
telbar über dem Garagenfach gibt dem  
Schrank zusätzliche Stabilität und erlaubt  
das problemlose Einstellen, auch schwerster  
Gegenstände.

39120 **648,00 €**

mit transparenten Schüben

39121 **648,00 €**



## Schrank 39118

B/H/T: 150 x 190 x 50 cm,  
Innenmaß oben links 87 cm, oben rechts  
57,5 cm, Garagenteil Innenhöhe 68 cm,  
Im Lieferumfang enthalten,  
4 fahrbare Schubladencontainer, Maße B/H/  
T: 32 x 68 x 41 cm, 3 hohe Schübe, Farben  
wie abgebildet.

Der Schrank ist zweitürig mit Stangenriegel-  
Zylinderschloss, mit 4 verstellbaren Böden  
im Oberteil. Der Stabilisationsrahmen unmit-  
telbar über dem Garagenfach gibt dem  
Schrank zusätzliche Stabilität und erlaubt  
das problemlose Einstellen, auch schwerster  
Gegenstände.

39118 **794,00 €**

mit transparenten Schüben

39119 **794,00 €**





# Lehrmittel-Schränke



## Schrank 39111 + 39112

B/H/T: 120 cm x 190 cm x 50 cm

Im Lieferumfang enthalten sind 3 fahrbare Schubladencontainer (B/H/T 32/83/41 cm) mit je 8 flachen Schüben (Innenmaß B/T/H 25/37/18 cm).

Die 24 Schübe bieten also allerlei Platz für Spiel- und Bastelsachen oder Arbeitsmittel jeglicher Art.

Der Schrank ist zweitürig mit Stangenriegel-Zylinderschloß, mit 2 verstellbaren Böden im oberen Bereich. Der Stabilisationsrahmen unmittelbar über dem Garagenfach gibt dem Schrank zusätzliche Stabilität und erlaubt das problemlose Einstellen auch schwererer Gegenstände.

mit bunten Schüben

39111 696,50 €

mit transparenten Schüben

39112 696,50 €

**Dekore**  
siehe Seite 191



## Schrank 39113 + 39114

B/H/T: 120 cm x 190 cm x 50 cm

Im Lieferumfang enthalten sind 3 fahrbare Schubladencontainer (B/H/T 32/83/41 cm) mit je 4 hohen Schüben (Innenmaß B/T/H 25/37/18 cm).

Die 12 Schübe bieten also allerlei Platz für Spiel- und Bastelsachen oder Arbeitsmittel jeglicher Art. Kombinieren Sie zwei dieser Schränke, haben Sie 24 Boxen zur Verfügung.

Der Schrank ist zweitürig mit Stangenriegel-Zylinderschloß, mit 2 verstellbaren Böden im oberen Bereich. Der Stabilisationsrahmen unmittelbar über dem Garagenfach gibt dem Schrank zusätzliche Stabilität und erlaubt das problemlose Einstellen auch schwererer Gegenstände.

mit bunten Schüben

39113 658,00 €

mit transparenten Schüben

39114 658,00 €

# Eigentums-Schränke

## Manche mögen's bunt



**Dekore**  
siehe Seite 191

Da hat jeder sein eigenes Reich, da können Kleinteile übersichtlich sortiert werden, da können Sammlungen hervorragend zusammengestellt werden. Wählen Sie zwischen 11 Ausführungen, lieferbar jeweils als fahrbare oder feststehende Variante. Die Schübe aus farbigem unverwüstlichen Kunststoff sind hoch belastbar und mit einer integrierten Griffleiste versehen. Standarddekor: Buche  
Innenmaße Schub (cm):  
25 (B) x 37 (T) x 8 (H)

**Mobil ohne Aufpreis**  
Auf Wunsch sind alle Schränke auf 4 Rollen fahrbar (2 davon feststellbar) preisgleich lieferbar.

### Eigentumsschränke, 4-reihig, mit 8 flachen Schüben übereinander

Maße: 139 (B) x 94 (H) x 43 (T) cm

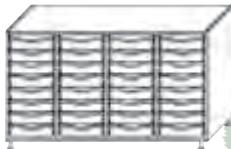

Schrank mit 32 Schüben  
**34730 528,50 €**  
fahrbar, Höhe + 2 cm  
**34731 528,50 €**

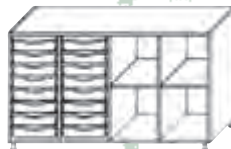

mit 16 Schüben links und 2 Einlegeböden rechts, Mittelwand  
**34732 437,00 €**  
fahrbar, Höhe + 2 cm  
**34733 437,00 €**

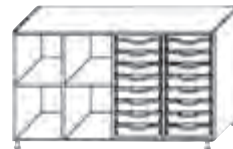

mit 16 Schüben rechts und 2 Einlegeböden links, Mittelwand  
**34734 437,00 €**  
fahrbar, Höhe + 2 cm  
**34735 437,00 €**



mit 2 Einlegeböden mittig u. je 8 Schüben links u. rechts, Mittelwand  
**34736 437,00 €**  
fahrbar, Höhe + 2 cm  
**34737 437,00 €**

### Eigentumsschränke, 3-reihig, mit 8 flachen Schüben übereinander

Maße: 104 (B) x 94 (H) x 43 (T) cm

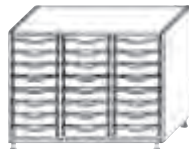

Schrank mit 24 Schüben  
**34738 393,00 €**  
fahrbar, Höhe + 2 cm  
**34739 393,00 €**

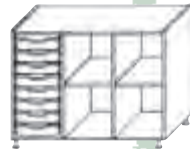

mit 8 Schüben links und 2 Einlegeböden rechts, Mittelwand  
**34740 289,00 €**  
fahrbar, Höhe + 2 cm  
**34741 289,00 €**

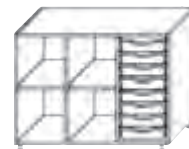

mit 8 Schüben rechts und 2 Einlegeböden links, Mittelwand  
**34742 289,00 €**  
fahrbar, Höhe + 2 cm  
**34743 289,00 €**

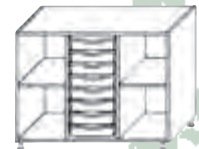

mit 8 Schüben mittig u. je 1 Einlegeboden links u. rechts  
**34744 289,00 €**  
fahrbar, Höhe + 2 cm  
**34745 289,00 €**

### Eigentumsschränke, 2-reihig, mit 8 flachen Schüben übereinander

Maße: 71 (B) x 94 (H) x 43 (T) cm



Schrank mit 16 Schüben  
**34746 323,00 €**  
fahrbar, Höhe + 2 cm  
**34747 323,00 €**



Schrank mit 8 Schüben links und 1 Einlegeboden rechts  
**34748 238,00 €**  
fahrbar, Höhe + 2 cm  
**34749 238,00 €**



Schrank mit 8 Schüben rechts und 1 Einlegeboden links  
**34750 238,00 €**  
fahrbar, Höhe + 2 cm  
**34751 238,00 €**



Weitere Schränke mit großvolumigen Schubladen (Innenmaß in cm: 53(B) x 35(H) x 16(T) auf Anfrage.

Schübe auch in transparent lieferbar

# Eigentums-Schränke

Hier hat alles seinen Platz



So manches Aufbewahrungsproblem wird hiermit gelöst. Denn ist erstmal alles an seinem Platz, ist Ordnunghalten keine Kunst mehr. Wählen Sie zwischen 11 Ausführungen, lieferbar jeweils als fahrbar oder feststehende Variante. Die Schübe aus farbigem unverwüstlichen Kunststoff sind hoch belastbar und mit einer integrierten Griffleiste versehen. Standarddekor: Buche  
Innenmaße Schub (cm):  
25 (B) x 37 (T) x 18 (H)



Eigentumsschränke auf Anfrage auch mit Schubladen in einer Farbe lieferbar.

Werkraummöbel, Eigentumsschränke und Bastelmobil

## Eigentumsschränke, 4-reihig, mit 4 hohen Schüben übereinander

Maße: 139 (B) x 94 (H) x 43 (T) cm



Schrank mit 16 Schüben

**34760** **539,00 €**

fahrbar, Höhe + 2 cm

**34761** **539,00 €**

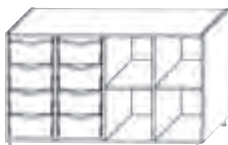

mit 8 Schüben links und 2 Einlegeböden rechts, Mittelwand

**34762** **414,00 €**

fahrbar, Höhe + 2 cm

**34763** **414,00 €**

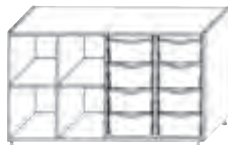

mit 8 Schüben rechts und 2 Einlegeböden links, Mittelwand

**34764** **414,00 €**

fahrbar, Höhe + 2 cm

**34765** **414,00 €**

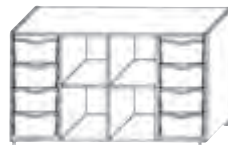

mit 2 Einlegeböden mittig u. je 4 Schüben links u. rechts, Mittelwand

**34766** **414,00 €**

fahrbar, Höhe + 2 cm

**34767** **414,00 €**

## Eigentumsschränke, 3-reihig, mit 4 hohen Schüben übereinander

Maße: 104 (B) x 94 (H) x 43 (T) cm

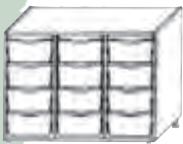

Schrank mit 12 Schüben

**34768** **410,00 €**

fahrbar, Höhe + 2 cm

**34769** **410,00 €**



mit 4 Schüben links und 2 Einlegeböden rechts, Mittelwand

**34770** **277,00 €**

fahrbar, Höhe + 2 cm

**34771** **277,00 €**



mit 4 Schüben rechts und 2 Einlegeböden links, Mittelwand

**34772** **277,00 €**

fahrbar, Höhe + 2 cm

**34773** **277,00 €**

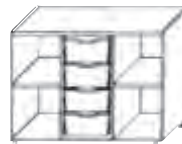

mit 4 Schüben mittig u. je 1 Einlegeboden links u. rechts, Mittelwand

**34774** **277,00 €**

fahrbar, Höhe + 2 cm

**34775** **277,00 €**

## Eigentumsschränke, 2-reihig, mit 4 hohen Schüben übereinander

Maße: 71 (B) x 94 (H) x 43 (T) cm

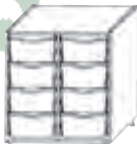

Schrank mit 8 Schüben

**34776** **309,00 €**

fahrbar, Höhe + 2 cm

**34777** **309,00 €**



Schrank mit 4 Schüben links und 1 Einlegeboden rechts

**34778** **228,00 €**

fahrbar, Höhe + 2 cm

**34779** **228,00 €**



Schrank mit 4 Schüben rechts und 1 Einlegeboden links

**34780** **228,00 €**

fahrbar, Höhe + 2 cm

**34781** **228,00 €**



Eigentumsschränke auf Anfrage auch mit Schubladen in einer Farbe lieferbar.

# Rollo-Schränke

## Rollo-Eigentumsschränke

NEU  
NEU  
NEU



Abb. zeigt Modell 34870F

Fahrbar  
ohne  
Aufpreis

Abb. zeigt Modell 34850R

Schübe auch  
in transparent  
lieferbar

Überall dort wo viel Publikumsverkehr herrscht oder Türen aus Platzgründen nicht angebracht sind, sind unsere Rolloschränke die ideale Lösung.

Die Schränke sind serienmäßig abschließbar, das leichtgängige Rollo ist in sekunden-schnelle geöffnet bzw. geschlossen.

Die standardmäßig integrierte Sichtrückwand verwandelt die Schränke in ideale Raumteiler. Leichte Mobilität garantiert die optional erhältliche Ausführung der Schränke mit Rollen.

**Rollo-Eigentumsschränke 3-reihig**, mit 8 flachen Schüben übereinander,  
Maße (cm) 118 B x 95 H x 50 T

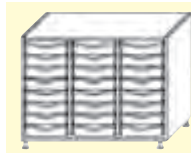

Schrank mit  
24 Schüben

**Art.-Nr. 34850 492,- €**

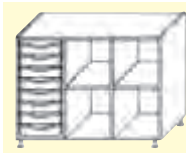

Schrank mit  
8 Schüben links  
und 2 Einlegeböden  
rechts

**Art.-Nr. 34851 389,- €**

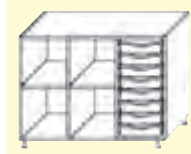

Schrank mit  
8 Schüben rechts  
und 2 Einlegeböden  
links

**Art.-Nr. 34852 389,- €**

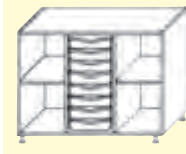

Schrank mit  
8 Schüben mittig  
und je 1 Einlegebo-  
den links und rechts  
davon

**Art.-Nr. 34853 389,- €**



**Rollo-Eigentumsschränke 2-reihig**, mit 8 flachen Schüben übereinander,  
Maße (cm) 85B x 95H x 50T



Schrank mit  
16 Schüben

**Art.-Nr. 34870 399,- €**



Schrank mit  
8 Schüben links und  
1 Einlegeboden  
rechts

**Art.-Nr. 34872 333,- €**



Schrank mit  
8 Schüben rechts  
und 1 Einlegeboden  
links

**Art.-Nr. 34871 333,- €**

**Dekore**  
siehe Seite 191

# Rollo-Schränke

## Manche mögen's bunt

NEU  
NEU  
NEU



Abb. zeigt Modell 34880F



Abb. zeigt Modell 34860R

Schübe auch  
in transparent  
lieferbar

**Rollo-Eigentumsschränke 3-reihig**, mit 4 hohen Schüben übereinander,  
Maße (cm) 118 B x 95 H x 50 T

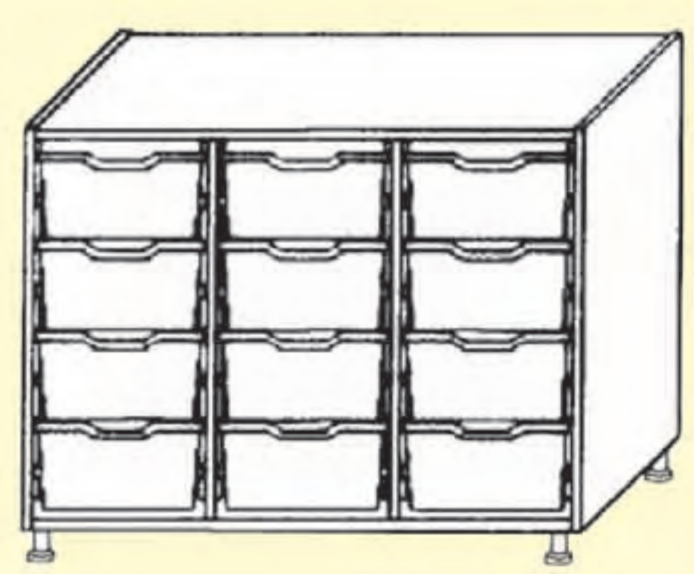

Schrank mit  
12 Schüben

**Art.-Nr. 34860** 484,- €

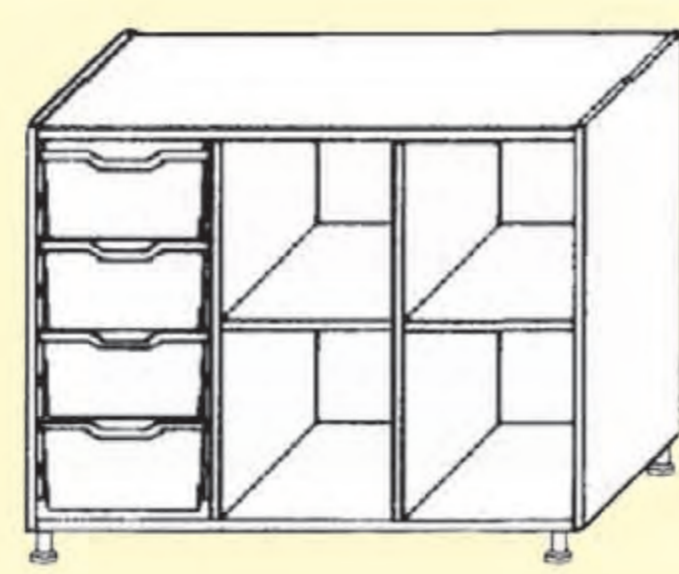

Schrank mit  
4 Schüben links  
und 2 Einlegeböden  
rechts

**Art.-Nr. 34862** 378,- €

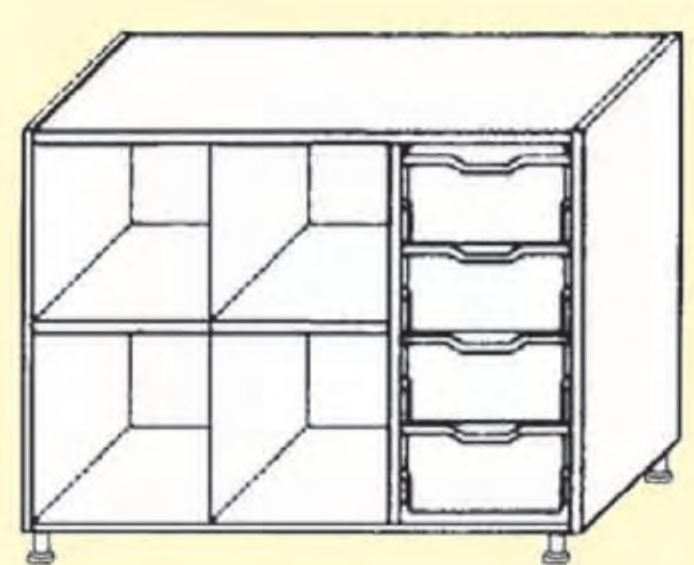

Schrank mit  
4 Schüben rechts  
und 2 Einlegeböden  
links

**Art.-Nr. 34861** 378,- €

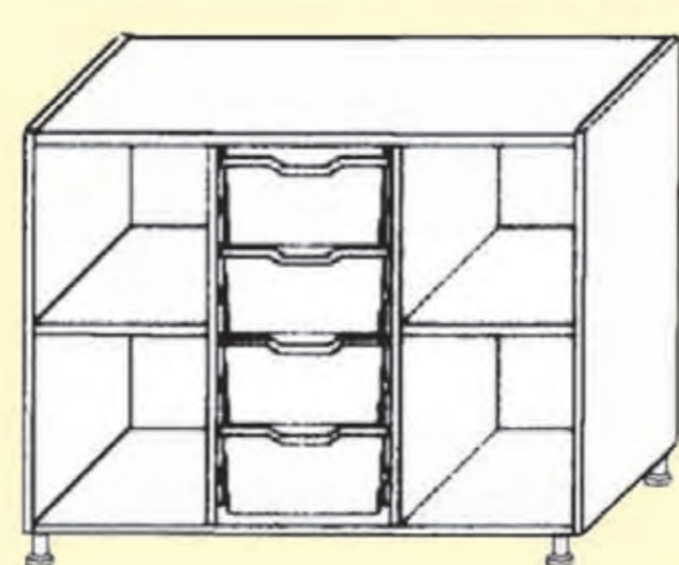

Schrank mit  
4 Schüben mittig  
und je 1 Einlegebo-  
den links und rechts  
davon

**Art.-Nr. 34863** 378,- €

**Rollo-Eigentumsschränke 2-reihig**, mit 4 hohen Schüben übereinander,  
Maße (cm) 85B x 95H x 50T

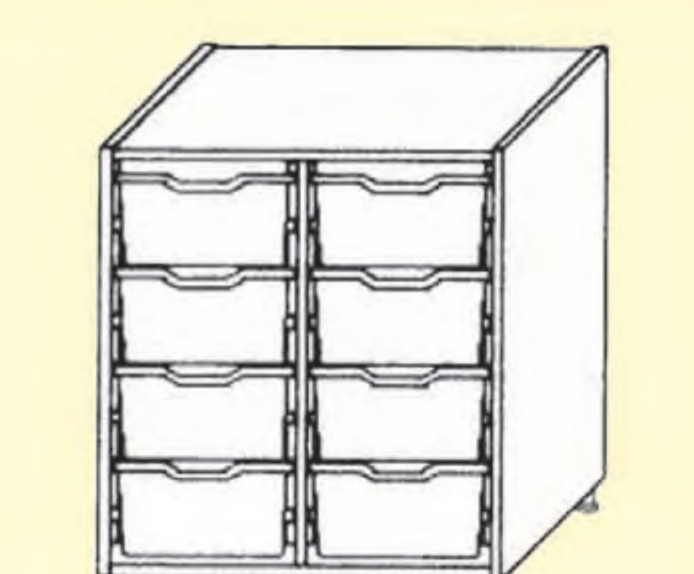

Schrank mit  
8 Schüben

**Art.-Nr. 34880** 375,- €

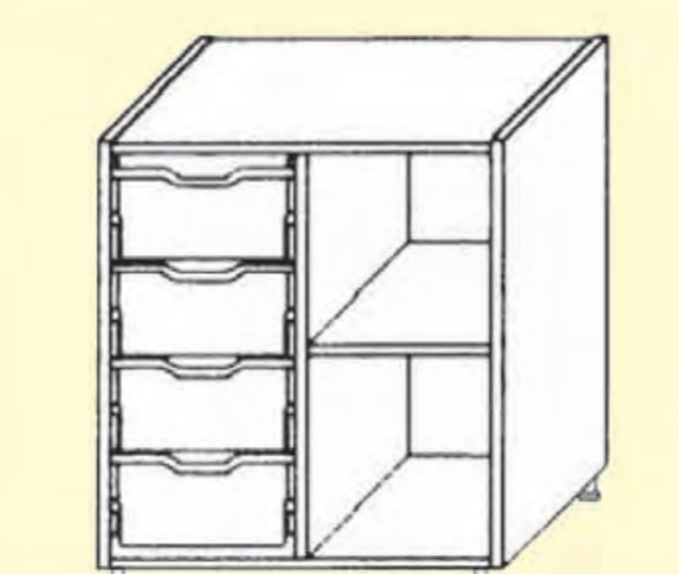

Schrank mit  
4 Schüben links und  
1 Einlegeboden  
rechts

**Art.-Nr. 34882** 318,- €

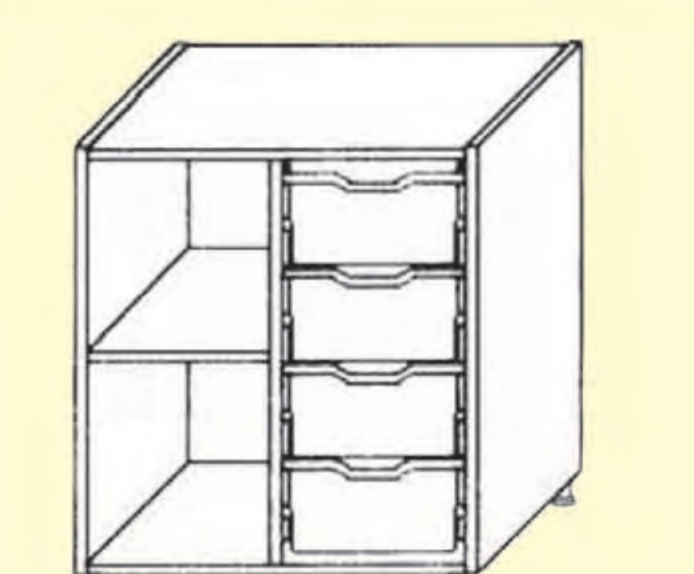

Schrank mit  
4 Schüben rechts  
und 1 Einlegeboden  
links

**Art.-Nr. 34881** 318,- €

**Ausführung F** – fahrbar (2 cm höher) ohne Aufpreis  
**Ausführung R** – auf Stellfüßen.  
Bitte vermerken Sie die jeweils gewünschte Ausführung hinter der Artikelnummer.

So manches Aufbewahrungsproblem wird hiermit gelöst. Denn ist erstmal alles an seinem Platz, ist Ordnunghalten keine Kunst mehr.

Wählen Sie zwischen 7 Ausführungen, lieferbar jeweils als fahrbare oder feststehende Variante.

Die Schübe aus farbigem unverwüstlichem Kunststoff sind hoch belastbar und mit einer integrierten Griffleiste versehen.

Standarddekor: Buche

Innenmaße Schub (cm): 25 B x 37 T x 18 H



# Klassenregale

## Klassenregale - schülergetestet

Alle Regale sind sehr stabil und fest verleimt. Sie bestehen aus 19 mm melaminharzbeschichteten Platten, die feucht abwischbar sind. Die Kanten sind mit dicken, abgerundeten Vollkunststoff-Umleimern versehen.

Standardmäßig werden die Regale in Dekor Buche 18 gefertigt.

### Modell 35160

Schulranzenregal mit 12 Fächern

Außenmaße:  
105 cm (B), 144 cm (H), 40 cm (T)

Fachinnenmaße:  
24 cm (B), 43 cm (H), 37 cm (T)

**35160** 330,00 €

**Auch in anderen Abmessungen lieferbar!**

### Modell 35161

Schulranzenregal mit 10 Fächern

Außenmaße:  
130 cm (B), 98 cm (H), 40 cm (T)

Fachinnenmaße:  
24 cm (B), 43 cm (H), 37 cm (T)

**35161** 309,00 €

**Dekore**  
siehe Seite 191



Schulranzenregal Modell 35160, Standarddekor Buche 18.



Schulranzenregal Modell 35161, Standarddekor Buche 18.

# Klassenregale



Regal Modell 35162, Standarddekor Buche 18.

15 Fächer A3,  
16 cm hoch



Regal Modell 35163, Standarddekor Buche 18.

10 Fächer A3,  
16 cm hoch

## Modell 35162

3-reihiges Regal mit 15 Fächern,  
passend für Format DIN A 3

Fachinnenmaße:  
44 cm (B), 16 cm (H), 32 cm (T)

Schränkaußenmaße:  
140 cm (B), 98 cm (H), 35 cm (T)

**35162** 361,50 €

## Modell 35163

2-reihiges Regal mit 10 Fächern,  
passend für Format DIN A 3

Fachinnenmaße:  
44 cm (B), 16 cm (H), 32 cm (T)

Schränkaußenmaße:  
94 cm (B), 98 cm (H), 35 cm (T)

**35163** 265,00 €

Brauchen Sie mehr als  
15 Fächer?  
Modell 35162 und Modell  
35163 lassen sich nahtlos anei-  
nanderreihen, – zur Schrankkom-  
bination mit 10, 20, 25, 30 und  
noch mehr Fächern.

Ganz nach Bedarf.



# Klassenregale

## Malen, Zeichnen, Kleben



Schrank Modell 35164, Standarddekor Buche 18.

### Modell 35164

Offenes Regal mit 9 Fächern  
 Fachinnenmaße:  
 37 cm (B), 35 cm (H), 43 cm (T)  
 Regalaußenmaße:  
 120 cm (B), 120 cm (H), 45 cm (T)

**35164** 300,00 €

Alle Schränke werden ohne  
 Dekoration geliefert.

### Modell 35165

Offenes Regal mit 9 Fächern  
 Außenmaße:  
 120 cm (B), 98 cm (H), 40 cm (T)  
 Fachinnenmaße:  
 37 cm (B), 28 cm (H), 38 cm (T)

**35165** 218,50 €

Alle Werkraummöbel werden  
 standardmäßig in Dekor Buche 18  
 gefertigt.



Schrank Modell 35165, Standarddekor Buche 18.

**Dekore**  
 siehe Seite 191



## Regale



Modell 35100, einseitig,  
Böden Dekor 20 Grau,  
Stahlrohr-Teile RAL 5014 Taubenblau

### Modell 35100, einseitig

Diese Regale werden direkt an eine Wand gestellt. Die Böden sind 32 cm tief (Ordnerhöhe) mit einer hinteren Aufkantung, verstärkt durch Stahlrahmen. Die Seitenholme sind 200 cm hoch, pro lfm. werden 5 Böden mitgeliefert. Ein Element ist 101 cm breit und kann endlos weitermontiert werden. Jedes weitere Element ist 98 cm breit.

Selbstverständlich können zu beiden Regalen beliebig viele Böden geliefert werden.

1 m komplett  
**35100 277,00 €**

1 m Anbauteil  
**35101 218,00 €**

1 Boden mit Tragrahmen  
**35102 38,00 €**

Montage je laufender  
Meter  
**MON 30 40,00\* €**



Modell 35110, doppelseitig,  
Böden Dekor 20 Grau,  
Stahlrohr-Teile RAL 5014 Taubenblau

Farben  
siehe Seite 191

### Modell 35110, doppelseitig

freistehend, d.h. von beiden Seiten bestückbar.

Die Böden sind 50 cm tief, mit Mittelsteg. Jeder Fachboden ist 95 cm breit und endlos aneinander montierbar. Das Grundelement ist 101 cm breit, jedes weitere Element ist 98 cm breit. Die Gesamthöhe der Seitenholme beträgt 200 cm.

Je Element werden 5 Böden mitgeliefert, die mit Stahlrahmen verstärkt und dadurch außergewöhnlich belastbar sind.

Die Böden sind in der Höhe alle 10 cm verstellbar.

1 m komplett  
**35110 332,00 €**

1 m Anbauteil  
**35111 280,00 €**

1 Boden mit Tragrahmen  
**35112 48,00 €**

Montage je laufender  
Meter  
**MON 30 25,00\* €**

#### Zubehör:

Abschlussblende für einseitiges Regal (1 Stück)  
**Bestell-Nr. 35103 9,90**

Abschlussblende für doppelseitiges Regal (1 Stück)  
**Bestell-Nr. 35113 19,90**

Schrägablage mit vorderer Glasaufkantung (Kunstglas) einschl. Stahlträger (1 Stück)  
**Bestell-Nr. 35105 (nur Mod. 35100) 43,00**

Eckteil mit 5 Tragrahmen und 5 Eckböden, komplett, ohne Seitenstative  
**Bestell-Nr. 35106 (nur Mod. 35100) 192,00**



Bei Bedarf kann eine formschöne Abschlussblende eingesetzt werden.

# Schrank-Programm-Übersicht

## Wir führen eine Vielzahl unterschiedl



*Schiebetüren-Schränke*

ab  
**510,-** €

*Fächer-Schränke*



ab  
**330,-** €



*Sport-Ball-Schränke*

auch in Stahlblech-  
ausführung

*Bitte fordern Sie  
bei Bedarf weitere  
Unterlagen an!*

*Plan-Schränke - Bildertischen*



ab  
**490,-** €

siehe Seite 122-123

# Schrank-Programm-Übersicht

## reicher Schränke und Schrankssysteme!

Komplett-Planung von Konferenzbereichen



Rufen Sie uns an!



ab 460 Massivholz

ab  
**460,-** €  
Massivholz

Bibliotheks-Regale

Garderoben-Schränke



ab  
**470,-** €

# Chillout-Bags

## ... Sitzgelegenheiten der Welt



### Chillout-Bag large

Runde Grundform, Durchmesser ca. 110 cm, Höhe ca. 35 cm. Robuste, reißfeste Außenhülle, mittels Klettverschluß abnehmbar – kann so gewaschen werden. Ideal als Hocker oder Spieltisch für Brettspiele. Und wir wissen es aus der Praxis: selbst wenn die Kleinen auf die Idee kommen, die Säcke als Wurfgeschoss zu verwenden, sind die so leicht und weich, dass da auch nichts passiert. Lieferbar in 4 Farben.

42124 ..

108,00 €

## Für Innen und Außen!

Farbcode:  
Rot – RO  
Blau – BL  
Gelb – GE  
Grün – GR

### Chillout-Bag Banana

Warum warum ist die Banane krum? Damit man besser sitzen kann! Diese Sitzsackbanane ist einfach klasse. Sitzen, liegen, lümmeln, tollern und toben. Und natürlich wunderbar relaxen. Robuste, reißfeste Außenhülle, mittels Klettverschluß abnehmbar – kann so gewaschen werden. Lieferbar in 4 Farben. Maße: Länge: 116 cm, Breit: 40 cm, hoch: 56,5 cm

42125

92,00 €



# Chillout-Bags

## Unser Größter!

Dieser gigantische Sitzsack, unser Chillout-Bag XXL wird Sie begeistern. So groß, dass auch drei oder vier Kinder auf einmal Platz finden. Wie alle unsere Sitzsäcke für Drinnen und Draußen geeignet, denn die Außenhülle ist extrem stabil und waschbar.



## Für Innen und Außen!



Trotz der gigantischen Größe von ca. 145 x 30 x 180 cm ist der Chillout-Bag sooooo leicht, dass auch kleinere Kinder ihn mühelos tragen können.

### Chillout-Bag XXL

Riesengroß, Platz für 3 oder 4 Kinder, aber doch so leicht, dass zwei Kinder ihn tragen können. An der praktischen Metallöse in einer der 4 Ecken kann sogar ein Kind alleine den Sack ziehen. Liegen, Sitzen, Tollen und Turnen in XXL! Robuste, reißfeste Außenhülle, mittels Klettverschluß abnehmbar – kann so gewaschen werden. Somit sind die Säcke auch für den Außenbereich geeignet. Die Füllung besteht aus kleinen Kügelchen, die in einen reißfesten Innensack eingenäht sind. Alle Modelle sind in den Farben Rot (RO), Blau (BL), Gelb (GE) und Grün (GR) erhältlich, bitte vermerken Sie den Farbcode bei Ihrer Bestellung. B/H/L: ca. 145 x 30 x 180 cm

42126

120,40 €



# Chillout-Bags

## Sitzsäcke – die wohl bequemsten...



Relax! Unsere Sitzsäcke sind wohl mit die bequemsten Sitzgelegenheiten der Welt. Sie können jedes unserer 4 Modelle auf mehrere Arten nutzen. Probieren Sie alles aus, was Ihnen in den Sinn kommt. Die robuste, reißfeste Außenhüllen können Sie mittels Klettverschluß abnehmen und waschen. Somit sind die Säcke auch für den Außenbereich geeignet. Die Füllung besteht aus kleinen Kügelchen, die in einen reißfesten Innensack eingenäht sind. Alle Modelle sind in den Farben Rot (RO), Blau (BL), Gelb (GE) und Grün (GR) erhältlich, bitte vermerken Sie den Farbcode bei Ihrer Bestellung.

### Chillout-Bag medium (Abb. rechts)

Runde Grundform, Durchmesser ca. 58 cm, Höhe ca. 41 cm. Robuste, reißfeste Außenhülle, mittels Klettverschluß abnehmbar – kann so gewaschen werden. Ideal als Hocker oder kleiner Spieltisch für Brettspiele. Und wir wissen es aus der Praxis: selbst wenn die Kleinen auf die Idee kommen, die Säcke als Wurfgeschoss zu verwenden, sind die so leicht und weich, dass da auch nichts passiert. Lieferbar in 4 Farben.

42122

52,00 €



### Chillout-Bag Sitzecke

Diese praktische Sitzecke besteht aus 5 Chillout-Bags medium (58 x 41 cm) und einem Chillout-Bag large (110 x 35 cm). Brettspiele, Kartenspiele, Bücher lesen, ...alles möglich auf dieser etwas anderen Sitzgruppe. Lieferung erfolgt farbig sortiert.

42123

349,00 €



# Form-Cube

## Form-CUBE

### maxi Bausatz „Monument“

Insgesamt besteht der Bausatz aus 17 Einzelteilen. Weicher super softer Schaumstoff in pflegeleichter und abwaschbarer Nylonhülle in Kunstlederqualität (abnehmbar mittels verstecktem Reißverschluss) sorgt für ein einmaliges Griffgefühl. Verletzungsgefahr ausgeschlossen! Der Fantasie sind praktisch keine Grenzen gesetzt. Und für noch mehr Spielvergnügen können Sie diesen Bausatz mit allen Einzelsets auf dieser Seite erweitern.

42132

379,00 €



### Ergänzungsset Form-CUBE maxi 1

bestehend aus: 2 kleinen Dreiecken (30 x 30 x 42,5 cm) in Gelb und Grün, 2 kleinen Würfeln (30 x 30 x 30 cm) in Gelb und Rot, einer kleinen Rundsäule (Höhe: 30 cm,  $\varnothing$  30 cm) in Blau und einer großen Rundsäule (Höhe: 60 cm,  $\varnothing$  30 cm) in Grün

42133

137,00 €



### Ergänzungsset Form-CUBE maxi 2

bestehend aus: 2 großen Dächern (60 x 60 x 85 cm) in Blau und Rot, 2 kleinen Halbsäulen (Höhe: 30 cm,  $\varnothing$  30/15 cm) in Grün, und 2 großen Quadrern (60 x 30 x 15 cm) in Gelb und Rot

42134

137,00 €



### Ergänzungsset Form-CUBE maxi 3

bestehend aus: einer großen Brücke (90 x 30 x 30 cm) in Gelb, einer kleinen Halbsäule (Höhe: 30 cm,  $\varnothing$  30/15 cm) in Rot, 2 großen Dreieckssäulen (60 x 30 x 42,5 cm) in Grün und 2 kleinen Dreiecken (30 x 30 x 42,5 cm) in Blau und Rot

42135

137,00 €



### Ergänzungsset Form-CUBE maxi 4

bestehend aus: einer großen Rechtecksäule (60 x 30 x 30 cm) in Gelb, 2 großen Quadrern (60 x 30 x 15 cm) in Grün und Blau und zwei halbrunden Säulen (Höhe: 60 cm,  $\varnothing$  30/15 cm) in Rot

42136

137,00 €

# Kombi-Sitzpolster

## Zeit zum Ruhen



Unsere bequemen Sitzpolster mit Rückenlehne eignen sich sowohl für Grund- als auch für Sekundarschüler zum Lesen und Spielen oder auch einfach nur zum Ausruhen. Die Polster können mittels des standardmäßig beidseitig angebrachten Klettbandes problemlos zusammengestellt oder auch einzeln verwendet werden. Der farbenfrohe strapazierfähige Bezug ist mit einem Klettverschluss versehen welches ein leichtes Abnehmen des Bezuges, der bei 30 °C gewaschen werden kann, ermöglicht.

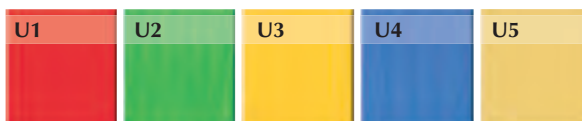

### Sessel:

Maße: Sitzhöhe: 42 cm, Breite: 60 cm, Sitztiefe: 50 cm, Gesamthöhe: 70 cm, Gesamttiefe: 70 cm

42140 165,00 €

### Sessel-Ecke:

Maße: Sitzhöhe: 42 cm, Breite: 60 cm, Sitztiefe: 50 cm, Gesamthöhe: 70 cm, Gesamttiefe: 70 cm

42141 203,00 €

In der Mitte der Sitzecke sehen Sie unseren im Design passenden quadratischen Couchtisch. Die Tischplatte besteht aus einer sehr strapazierfähigen 19 mm starken melaminharzbeschichteten Spanplatte im Dekor Buche. Die Beine sind passend zu unseren fahrbaren Tischen aus 60 mm Rundrohr gefertigt und mit Bodenausgleichsschrauben versehen. Maße: B/H/T: 100 x 46 x 100 cm

42142 115,00 €



# Kombi-Sitzpolster

## Das Kuschelrondell



Sinne fördern



### Kuschel-Halbrondell

Wie hätten Sie's denn gerne? Als Halbrund, als Schlangenlinie oder ...? Kombinieren Sie diese Sitzelemente ganz nach Ihrem Geschmack. Einfach die einzelnen Teile am Klettverschluss aneinander heften! 7-teilig. Feste Füllkörper. Jede Ruheinsel kann in jedem der dargestellten Stoffmuster Seite 3 geliefert werden. Bitte bei der Bestellung angeben.

Dieses Halbrondell beinhaltet im einzelnen:

5 Sessel (ca. 70 cm x 30 cm x 35/50 cm),  
1 Hocker (ca. 30 cm x 35/50 cm) sowie  
1 Halbrundtisch (ca. 30 cm x 100 cm x 50 cm).

Abb. zeigt Stoff WU2

42144

789,00 €

### Kuschel-Rondell-

Das Kuschel-Halbrondell im Doppelpack! Zwei Halbrundkreise zusammengefügt ergeben ein urgemütliches Kuschnest mit zwei Ein- bzw. Ausstiegsöffnungen (durch die Hocker). Wird dies mal zu langweilig, probieren Sie einfach neue Sitzvarianten aus. Mit insgesamt 14 Einzelelementen haben Sie vielfältige Möglichkeiten zur Gestaltung indiv. Kombinationen. Hier ist Ihr Sinn für Raumgestaltung gefragt! 14-teilig. Feste Füllkörper.

Das Rondell beinhaltet im einzelnen:

10 Sessel (ca. 70 cm x 30 cm x 35/50 cm),  
2 Hocker (ca. 30 cm x 35/50 cm) sowie  
2 Halbrundtische (ca. 30 cm x 100 cm x 50 cm).

Abb. zeigt Stoff WU 2.

42143

1.489,00 €



Stellvariante

# Garderoben-Sitzbänke

## Sitzbänke

- nach DIN 7917
- Sitz und Lehne – Kiefer-Massivholz (110 x 30 mm)
- stabiles Stahl-Gestell 40 x 40 mm
- Bodenausgleichsschrauben
- zerlegte Lieferung – einfache Montage
- **Schuhroste bitte extra bestellen**



**Sitzbänke**, nach DIN7917, stabiles Stahlgestell 40 x 40 mm. Sitz und Lehne aus Kiefer Massivholz, farblos lackiert, Bodenausgleichsschrauben, Sitzhöhe 44–46 cm, Gesamthöhe: 165 cm, Tiefe: SB 35 cm, SBE 40 cm, SBD 78 cm, Hakenleisten: wie WG-V / WG-H



Art.-Nr.		Breite 100 cm	150 cm	200 cm
⑧ SB	ohne Schuhroste	100,00	120,00	160,00
	einseitige Haken / Bügel	12/6	18/9	24/12
⑨ SBE-H	Haken nach hinten	185,00	220,00	310,00
⑨ SBE-V	Haken nach vorne	175,00	210,00	300,00
	doppelseit. Haken / Bügel	24/12	36/18	48/24
⑩ SBD-H	Haken nach hinten	370,00	440,00	620,00
⑩ SBD-V	Haken nach vorne	350,00	420,00	600,00
⑪ R	Schuhrost je Seite	20,00	25,00	30,00

**Sonder-Rabatt-Staffel**  
Seite 196

Preise gültig bis 28. 2. 2010

**Weitere Varianten auf Anfrage!**

## Hakenleisten

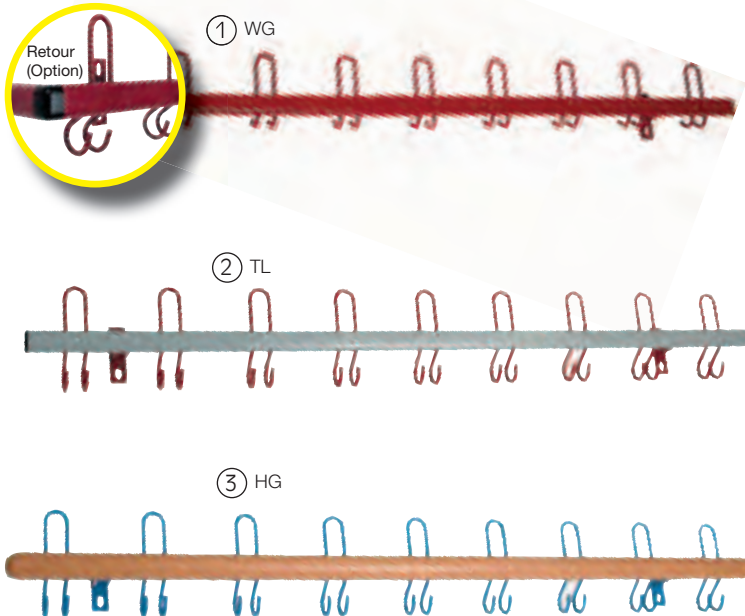

**Sicherheits-Hakenleisten**, nach GUV-Vorschriften, abgeschirmte 8 mm Rundstahlhaken, optimaler Hakenabstand 16,5 cm, stark abgerundete Frontblende 40 x 20 mm, sehr stabile, fest verschweißte Stahlteile, seitlich abgerundeter Stopfen (Standard), Wandanschlußbogen (Retoure) bzw. Verbinder für Stahlblende als optisches Zubehör lieferbar, inkl. Schrauben und Universaldübel

Art.-Nr.		Länge 100 cm	150 cm	200 cm
	Haken / Bügel	12/6	18/9	24/12
① WG-H	einfarbig/Haken nach hinten	45,00	67,00	90,00
① WG-V	einfarbig/Haken nach vorne	45,00	67,00	90,00
② TL-H	zweifarbige/Haken nach hinten	55,00	82,00	110,00
② TL-V	zweifarbige/Haken nach vorne	55,00	82,00	110,00
③ HG-H	Buche ø 45/Haken nach hinten	65,00	97,00	130,00
③ HG-V	Buche ø 45/Haken nach vorne	65,00	97,00	130,00
RET	Retoure (+ 2 cm)	5,00		
VERB-WG	Verbinder (für WG/TL)	1,00		

Standard RAL-Farben

Elfenbein 1014

Zinkgelb 1018

Pastellorange 2003

Feuerrot 3000

Purpurrot 3004

Bordeauxviolett 4004

Enzianblau 5010

Lichtblau 5012

Patinagrün 6000

Opalgrün 6026

Anthrazitgrau 7016

Lichtgrau 7035

Graubraun 8019

Weißaluminium 9006

# Schuhregale

## Schuhregale

- Fix & Fertig – nur Auspacken und Aufstellen
- fest verschweißte Stahlteile – sehr stabil
- Stahlrohr 20 x 20 mm, Beine: 40 x 20 mm oval
- Grundregale mit Aufsatzregalen beliebig kombinierbar
- Aufsatzregale mit Wandmontage-Set gegen Umkippen

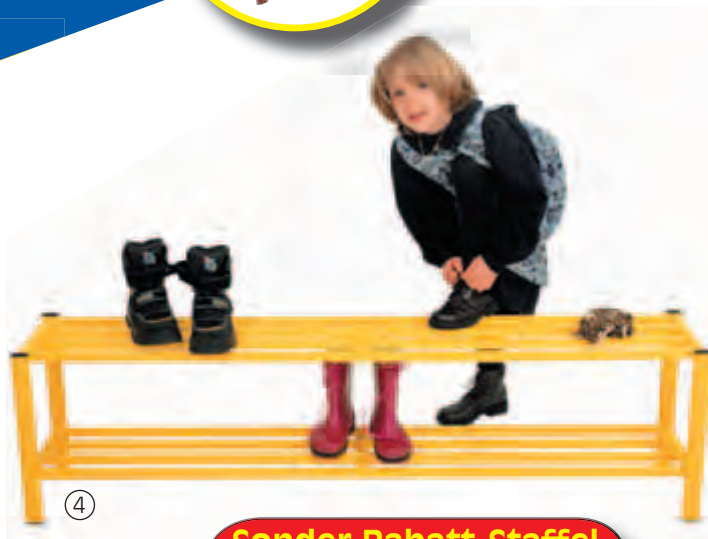

**Schuhregale**, SRD für Halbschuhe, SRZ für hohe Schuhe, als bodenstehende Grundregale, mit Aufsatzregalen beliebig erweiterbar, fest verschweißte Stahlrohre 20 x 20 mm, Beine flachoval 40 x 20 mm, Regalhöhe: SRD, SRZ, SRDA 40 cm, SRZA 28 cm, SRA 20 cm, Tiefe: 27 cm, Fachhöhe: SRD, SRDA, SRA 18 cm, SRZ, SRZA 26 cm

④

**Sonder-Rabatt-Staffel**  
Seite 196

Preise gültig bis 28. 2. 2010.

**Weitere Varianten**  
auf Anfrage!

Art.-Nr.		Breite 100 cm	150 cm
④ SRD	Grundregal, Halbschuhe, 2 Roste	90,00	110,00
SRZ	Grundregal, hohe Schuhe, 2 Roste	90,00	110,00
⑤ SRDA	Aufsatzregal, Halbschuhe, 2 Roste	90,00	110,00
SRA	Aufsatzregal, Halbschuhe, 1 Rost	70,00	80,00
SRZA	Aufsatzregal, hohe Schuhe, 1 Rost	70,00	80,00

⑤ Aufsatzregal

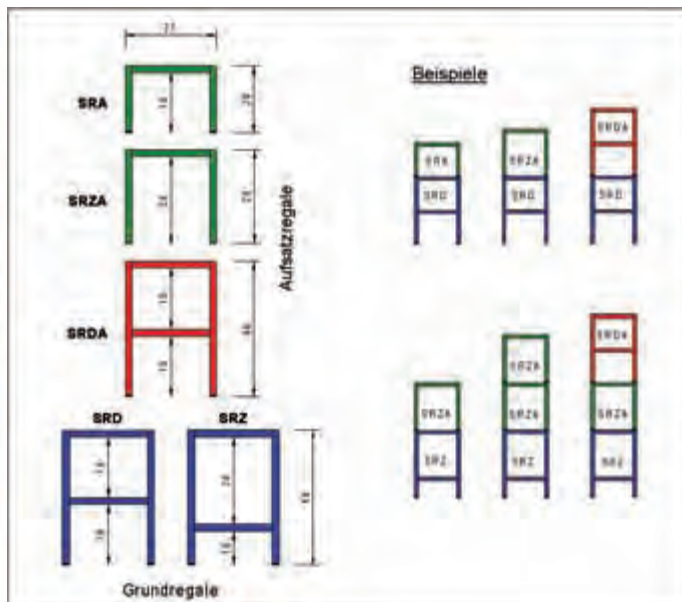

Standard  
RAL-  
Farben

Elfenbein  
1014

Zinkgelb  
1018

Pastellorange  
2003

Feuerrot  
3000

Purpurrot  
3004

Bordeaux-  
violett  
4004

Enzianblau  
5010

Lichtblau  
5012

Patinagrün  
6000

Opalgrün  
6026

Anthrazit-  
grau  
7016

Lichtgrau  
7035

Graubraun  
8019

Weiß-  
aluminium  
9006

# Info-Vitrinen

Innentiefe 11 mm



Innentiefe 27,5 mm



## Die platzsparenden Info-Vitrinen mit Drehtüren für den Innenbereich

### Produkt-Info

#### Info-Vitrinen

Die platzsparenden Info-Vitrinen bieten ein modernes Design mit abgerundetem Aluminiumrahmen und Sicherheitskunststoffecken. **Zusätzlichen Schutz gewährleistet verstärktes 4 mm Sicherheitsglas.**

Die Vitrinen sind abschließbar (2 Schlüssel) und verfügen über eine magnethaftende weiße Metallrückwand.

#### 4 x A4:

Außenmaß: B: 51 H: 68 T: 2,2 cm

Innenmaß: B: 45 H: 63 T: 1,1 cm

Bestell-Nr. 96000 **79,00**

#### 6 x A4:

Außenmaß: B: 73 H: 68 T: 2,2 cm

Innenmaß: B: 67 H: 63 T: 1,1 cm

Bestell-Nr. 96001 **99,00**

**Sonder-Rabatt-Staffel**  
Seite 196

#### 4 x A4:

Außenmaß: B: 59,5 H: 67 T: 4,5 cm

Innenmaß: B: 45 H: 63 T: 2,75 cm

Bestell-Nr. 96010 **109,00**

#### 6 x A4:

Außenmaß: B: 81,5 H: 67 T: 4,5 cm

Innenmaß: B: 67 H: 63 T: 2,75 cm

Bestell-Nr. 96011 **139,00**

#### 9 x A4:

Außenmaß: B: 87,5 H: 98 T: 4,5 cm

Innenmaß: B: 67 H: 94 T: 2,75 cm

Bestell-Nr. 96012 **179,00**

# Info-Vitrinen

Die platzsparenden Info-Vitrinen mit Drehtüren für den Außenbereich

Innentiefe 27,5 mm

## Produkt-Info

### Info-Vitrinen

Die platzsparenden Info-Vitrinen bieten ein modernes Design mit abgerundetem Aluminiumrahmen und Sicherheitskunststoffecken. **Zusätzlichen Schutz gewährleistet verstärktes 4 mm Sicherheitsglas.**

Die Vitrinen sind abschließbar (2 Schlüssel) und verfügen über eine magnethaftende weiße Metallrückwand.

#### 4 x A4:

Außenmaß: B: 59,5 H: 67 T: 4,5 cm

Innenmaß: B: 45 H: 63 T: 2,75 cm

Bestell-Nr. 96020 **135,00**

#### 6 x A4:

Außenmaß: B: 81,5 H: 67 T: 4,5 cm

Innenmaß: B: 67 H: 63 T: 2,75 cm

Bestell-Nr. 96021 **163,00**

#### 9 x A4:

Außenmaß: B: 87,5 H: 98 T: 4,5 cm

Innenmaß: B: 67 H: 94 T: 2,75 cm

Bestell-Nr. 96023 **189,00**

**Sonder-Rabatt-Staffel**  
 **Seite 196**

**Bitte fordern Sie bei Bedarf unseren Vitrinen-Katalog an!**

# Info-Vitrinen

Die platzsparenden Info-Vitrinen mit Schiebetüren für den Innenbereich

Innentiefe 28 mm



## Produkt-Info

### Info-Vitrinen

Die platzsparenden Info-Vitrinen bieten ein modernes Design mit abgerundetem Aluminiumrahmen und Sicherheitskunststoffecken. **Zusätzlichen Schutz gewährleistet verstärktes 4 mm Sicherheitsglas.**

Die Vitrinen sind abschließbar (2 Schlüssel) und verfügen über eine magnethaftende weiße Metallrückwand.

### 8 x A4:

Außenmaß: B: 97 H: 76,6 T 6 cm

Innenmaß: B: 89 H: 63 T: 2,8 cm

Bestell-Nr. 96030 **241,00**

### 12 x A4:

Außenmaß: B: 141 H: 76,6 T 6 cm

Innenmaß: B: 133 H: 63 T: 2,8 cm

Bestell-Nr. 96031 **283,00**

**Sonder-Rabatt-Staffel**  
 **Seite 196**

Schau-Vitrinen mit Textil-Rückwand auf Anfrage!

Immer bestens im Bilde

**Wand-Info-Vitrine****Schön  
massiv!**

Stahlrahmen RAL 7035 Lichtgrau, Rückwand Stahlemaille, grün

**Äußerst robust** für den rauen Alltag in Schulen, Seminar-Hotels, Institutionen, öffentlichen Einrichtungen: die Info-Vitrine für die Wandmontage, Korpus aus kunststoffbeschichteten massiven Stahlprofilen.

Die Glasschiebetüren (Fensterglas F oder Ein-scheiben-Sicherheitsglas SG) sind rollengelagert und lassen sich leicht bewegen.

Ein Druckzylinder-Sicherheitsschloss schützt die Aushänge vor unbefugtem Zugriff.

Bestehend: die vielen Farben und Materialien, in denen Sie die Rückwände Ihrer Vitrinen gestalten können. Stahlemaille, weiß bzw. grün (für Magnete und Beschriftung) sind ebenso zu haben wie Naturkork (Pinwand).

**Weiteres Zubehör  
siehe Seite 165!**

**Farben  
siehe Seite 191**

Vitrine Modell	Rückwand Stahlemaille, grün Höhe: 93 cm, Tiefe: 8 cm		
	Breite: 100 cm	Breite: 150 cm	Breite: 195 cm
Fensterglas	36400 336,00 €	36402 483,00 €	36404 648,00 €
Sicherheitsglas	36401 467,00 €	36403 639,00 €	36405 725,00 €
– Mit Kreide beschreibbar und magnethaftend, Montage 10,00* €			

Zubehör für Tafel Stahlemaille grün

**Kompletter Satz beinhaltet:**

72 Stück weiße Kreide, 10 Stück Rundmagente, 1 Tafellappen, 12 Stück bunte Kreide, 1 Schwamm

Bestell-Nr 33050

**10,00**

# Info-Vitrinen



Info-Vitrine Stahlrahmen RAL 7035 Lichtgrau, Rückwand Stahlemaille, weiß

**Äußerst robust** für den rauen Alltag in Schulen, Seminar-Hotels, Institutionen, öffentlichen Einrichtungen: die Info-Vitrine für die Wandmontage, Korpus aus kunststoffbeschichteten massiven Stahlprofilen.

Die Glasschiebetüren (Fensterglas F oder Einscheiben-Sicherheitsglas SG) sind rollengelagert und lassen sich leicht bewegen.

Ein Druckzylinder-Sicherheitsschloss schützt die Aushänge vor unbefugtem Zugriff.

Bestehend: die vielen Farben und Materialien, in denen Sie die Rückwände Ihrer Vitrinen gestalten können. Stahlemaille, weiß bzw. grün (für Magnete und Beschriftung) sind ebenso zu haben wie Naturkork (Pinwand).

**Weiteres Zubehör  
siehe Seite 165!**

**Farben  
siehe Seite 191**

### Zubehör für Whiteboards



#### 4 Stifte

trocken abwischbar  
(blau, grün, rot, schwarz)

Bestell-Nr. 33020 **6,00**

#### Trockenwischer

Bestell-Nr 33030 **4,00**

10 Rundmagnete 2 Größen, je 5 Farben

Bestell-Nr. 33125 **5,00**

#### Zubehörsatz

4 Stifte (trocken abwischbar), 1 Wischer,  
10 Rundmagnete (sortiert)

Bestell-Nr. 33010 **14,90**

Vitrine Modell	Rückwand Stahlemaille, weiß Höhe: 93 cm, Tiefe: 8 cm		
	Breite: 100 cm	Breite: 150 cm	Breite: 195 cm
Fensterglas	36406 344,50 €	36408 494,00 €	36410 647,00 €
Sicherheitsglas	36407 465,00 €	36409 643,00 €	36411 747,00 €
– beschreibbar mit trocken abwischbarem Whiteboardmarker, magnetaftend, Montage 10,00* €			



# Info-Vitrinen

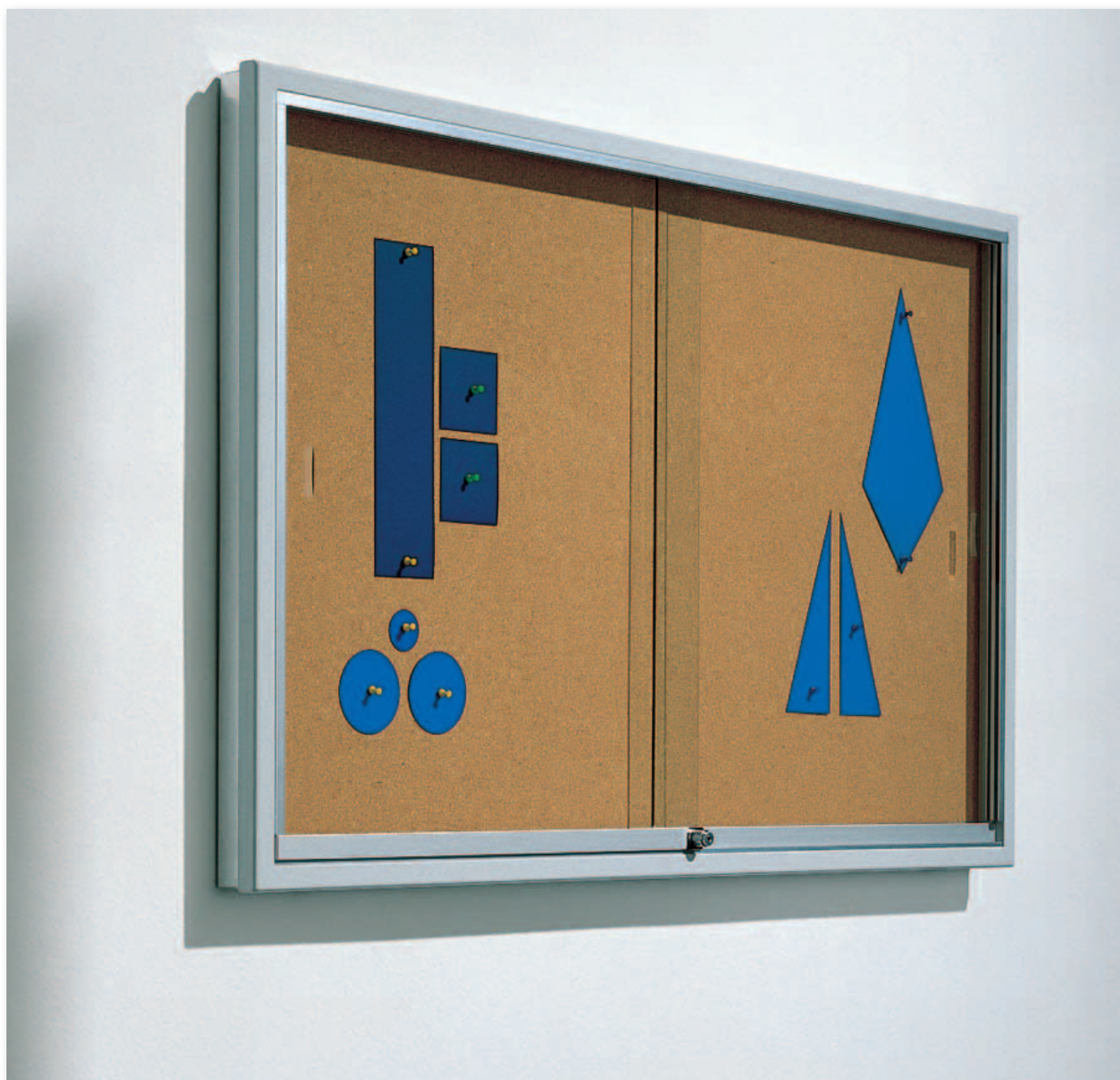

Stahlrahmen RAL 7035 Lichtgrau, Rückwand Naturkork

Vitrine Modell	Rückwand Naturkork Höhe: 93 cm, Tiefe: 8 cm		
	Breite: 100 cm	Breite: 150 cm	Breite: 195 cm
Fensterglas	36412 327,00 €	36414 476,00 €	36416 613,00 €
Sicherheitsglas	36413 456,00 €	36415 619,00 €	36417 705,00 €
– Informationen können mittels Push-Pins befestigt werden, Montage 10,00* €.			

Farben  
siehe Seite 191



**Push-Pins**  
Nadellänge: 11 mm,  
farbig sortiert,  
100 Stck.  
27060 3,90 €



# Ausstellungs-Vitrinen

## Ausstellungsvitrinen mit Durchblick



Modell 36310,  
RAL 3000 Feuerrot.

### Wand- Ausstellungs- vitrine

Tiefe: 30 cm  
Höhe: 96 cm  
3 Breiten zur Wahl

#### Ausstellungs- vitrinen zur Wandaufhängung

Wände in Foyers, Treppenhäusern oder Kommunikationsräumen sind erstklassige »Kommunikationsmedien«.

Mit diesem Wand-Vitrinen-Programm haben Sie die Möglichkeit, Ihre Informationen in einem formschönen und dabei sehr variablen »Rahmen« vorzustellen. Wenn Sie wollen, effektiv beleuchtet. Geschützt durch massive Alurahmen, hinter Glas (4 Sorten stehen zur Wahl) sowie durch ein Druckzylinder-Sicherheitsschloss. Und damit Ihre Vitrinen zu den Exponaten und Innenräumen passen, stehen 14 RAL-Farben zur Verfügung.

#### Modell 36310

Breite: 100 cm mit 2 verstellbaren Dickglasböden.

<b>A F - 36311</b>	<b>508,- €</b>
<b>A SG - 36312</b>	<b>622,- €</b>
<b>F - 36313</b>	<b>529,- €</b>
<b>SG - 36315</b>	<b>636,- €</b>

#### Modell 36330

Breite: 120 cm mit 2 verstellbaren Dickglasböden.

<b>A F - 36331</b>	<b>635,- €</b>
<b>A SG - 36332</b>	<b>748,- €</b>
<b>F - 36333</b>	<b>644,- €</b>
<b>SG - 36335</b>	<b>779,- €</b>

Die Flächenbelastung je Glasboden beträgt 25 kg, keine Punktbelastung.

#### Modell 36350

Breite: 150 cm mit 2 verstellbaren Dickglasböden.

<b>A F - 36351</b>	<b>817,- €</b>
<b>A SG - 363532</b>	<b>1.029,- €</b>
<b>F - 36353</b>	<b>810,- €</b>
<b>SG - 36355</b>	<b>1.038,- €</b>

Sämtliche Vitrinen werden auf Wunsch durch unser Service-Team vor Ort montiert. Über die Preise informiert Sie unsere Preisliste.

Auf Wunsch Montage 10,- €



Modell 36350,  
RAL 5011 Stahlblau

#### Glasarten

##### AF

Seiten aus Acryl-Kunstglas, Schiebetüren aus Fensterglas

##### A SG

Rückwand und Seiten aus Acryl-Kunstglas, Schiebetüren aus Sicherheitsglas

##### F

Seiten und Schiebetüren aus Fensterglas

##### SG

Seiten und Schiebetüren aus Sicherheitsglas



#### Farben

Die Standardfarbe für Alu-Vitrinen ist Silber eloxiert.  
RAL-Farben-Aufpreis: 75,-

Rückwand (V16) Lichtgrau.  
Weitere Dekore siehe S. 191

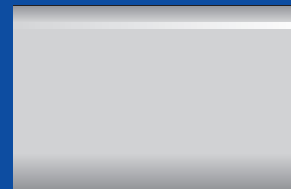

Silber eloxiert

# Ausstellungs-Vitrinen

## Stand-Vitrine

Fordern  
Sie unseren  
großen  
VITRINEN-  
KATALOG  
an!



Modell 36100  
RAL 5018 Türkisblau

Schon als Objekte besitzen diese Schrankvitrinen große ästhetische Anziehungskraft. Ihre filigrane, ganz auf die Wirkung der Ausstellungsobjekte zugeschnittene Architektur verträgt sich bestens mit dem Eindruck von Standfestigkeit und Sicherheit. Präsentieren Sie wirksam, auf großen Flächen! Seiten und Rückwände der Vitrinen bestehen aus bruchsicherem, leichtem Acryl-Kunstglas, was ihre Mobilität erhöht (auf Wunsch Fensterglas oder Sicherheitsglas lieferbar). Die Modelle haben höhenverstellbare Dickglasböden. Die optionale Beleuchtung rückt die Exponate ins beste Licht. Massive Druckzylinder-Sicherheitsschlösser sichern vor Langfingern.

### Modell 36100

Tiefe: 50 cm  
Höhe: 180 cm  
(einschließlich Fußhöhe  
15 cm)  
3 Breiten zur Wahl

### Zubehör

**Verstellbare Füße**  
1 Satz



**Art.-Nr. STELL** 15,- €

### Modell 36140

Breite: 100 cm  
Mit 4 in der Höhe verstellbaren  
Dickglasböden

### Beleuchtung

Alle Alu-Vitrinen können auf Wunsch mit Beleuchtung ausgestattet werden. Wählen Sie zwischen 2 Möglichkeiten:

**A F - 36141** 1.039,- €

**ASG - 36142** 1.215,- €

**F - 36143** 1.109,- €

**SG - 36145** 1.329,- €

### Beleuchtung BEL 1:

2 Spots und 5 m Anschlusskabel mit Stecker, fertig montiert.

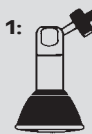

**Art.-Nr. Bel 1** 58,- €

### Modell 36160

Breite: 120 cm  
Mit 4 in der Höhe verstellbaren  
Dickglasböden

### Beleuchtung Bel 2:

2 Niedervoltstrahler à 35 Watt und 2 m Anschlusskabel mit Stecker, fertig montiert.



**Art.-Nr. Bel 2** 113,- €

**A F - 36161** 1.246,- €

**ASG - 36162** 1.340,- €

**F - 36163** 1.240,- €

**SG - 36165** 1.455,- €

### Modell 36170

Breite: 150 cm  
Mit 4 in der Höhe verstellbaren  
Dickglasböden

**A F - 36171** 1.353,- €

**ASG - 36172** 1.454,- €

**F - 36173** 1.345,- €

**SG - 36175** 1.590,- €

Die Flächenbelastung je Glasboden beträgt 25 kg, keine Punktbelastung.

### Farben

Die Standardfarbe für Alu-Vitrinen ist Silber eloxiert.

**RAL-Farben-Aufpreis: 75,-**

Rückwand (V16) Lichtgrau.

Weitere Dekore siehe siehe S. 191

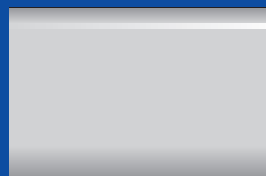

**Fahrbare Ausführung**  
Aufpreis 65,- €

# Ausstellungs-Wände

## Ausstellungs-Wände – blitzschnell auf- und umgebaut ...

Stative siehe Seite 151



### Tafel Filz

doppelseitig mit farbigem Flanell-/Filzstoff beschichtet  
zum Fixieren von Gegenständen mittels selbstklebendem Klettenband oder zum Anheften von Plakaten mit Push Pins

12 Filz-Farben zur Auswahl: die beiden Tafelseiten können auch mit unterschiedlichen Stoffen beschichtet werden. Bitte geben Sie die gewünschte/n Farbnummer/n (siehe rechts) an.

Bestell-Nr 32000 ohne Stative **119,00**

Gewicht: ca. 9 kg, Maße: 120 x 100 cm

Bestell-Nr. 32001 ohne Stative **139,00**

Gewicht: ca. 11 kg, Maße: 150 x 120 cm

Bestell-Nr 32002 ohne Stative **154,00**

Gewicht: ca. 14 kg, Maße: 170 x 120 cm

Bestell-Nr 32003 ohne Stative **158,00**

Gewicht: ca. 14 kg, Maße: 180 x 100 cm



### Tafel Kork

doppelseitig mit Naturkork belegt

Bestell-Nr. 32020 ohne Stative **153,00**

Gewicht: ca. 9 kg, Maße: 120 x 100 cm

Bestell-Nr 32021 ohne Stative **227,00**

Gewicht: ca. 11 kg, Maße: 150 x 120 cm

Bestell-Nr 32022 ohne Stative **243,00**

Gewicht: ca. 14 kg, Maße: 170 x 120 cm

Bestell-Nr 32023 ohne Stative **279,00**

Gewicht: ca. 14 kg, Maße: 180 x 100 cm



### Tafel Stahlemaille grün

doppelseitig grün-emaillierte Stahloberfläche: magnethaftend, mit Kreide beschreibbar

Bestell-Nr 32030 ohne Stative **185,00**

Gewicht: ca. 13 kg, Maße: 120 x 100 cm

Bestell-Nr 32031 ohne Stative **280,00**

Gewicht: ca. 16 kg, Maße: 150 x 120 cm

Bestell-Nr. 32032 ohne Stative **318,00**

Gewicht: ca. 26,5 kg, Maße: 170 x 120 cm

Bestell-Nr. 32033 ohne Stative **332,00**

Gewicht: ca. 26,5 kg, Maße: 180 x 100 cm



### Tafel Stahlemaille weiß

doppelseitig weiß-emaillierte Stahloberfläche: magnethaftend, beschreib- und trocken abwischbar

Bestell-Nr 32040 ohne Stative **185,00**

Gewicht: ca. 13 kg, Maße: 120 x 100 cm

Bestell-Nr. 32041 ohne Stative **280,00**

Gewicht: ca. 16 kg, Maße: 150 x 120 cm

Bestell-Nr 32042 ohne Stative **318,00**

Gewicht: ca. 26,5 kg, Maße: 170 x 120 cm

Bestell-Nr 32043 ohne Stative **332,00**

Gewicht: ca. 26,5 kg, Maße: 180 x 100 cm

### Farbskala der Stoffe

für nebenstehende Tafel Filz. Bitte geben Sie die gewünschte/n Farbnummer/n an:



### Tafel (ohne Abb.)

doppelseitige Trägerplatte (weiß kartoniert)  
Bestell-Nr. 32010 **79,00**

Gewicht: ca. 7 kg, Maße: 120 x 100 cm  
Bestell-Nr 32011 **99,00**

Gewicht: ca. 8 kg, Maße: 150 x 120 cm  
Bestell-Nr 32012 **114,50**

Gewicht: ca. 13,5 kg, Maße: 190 x 100 cm

### Zubehör



### Beleuchtung

zum Aufschieben und Verstellen  
Bestell-Nr 32140 **36,00**

pro Strahler mit 3 m Kabel

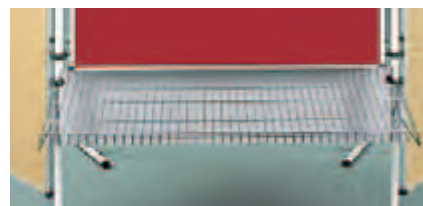

### Produktablagen

höhenverstellbare Schrägablage zum Einhängen in die Stative

Bestell-Nr. 32120 **36,00**

100 cm breit

Bestell-Nr. 32130 **40,00**

120 cm breit

# Ausstellungs-Wände

## ... 1000-fach in Schulen bewährt!

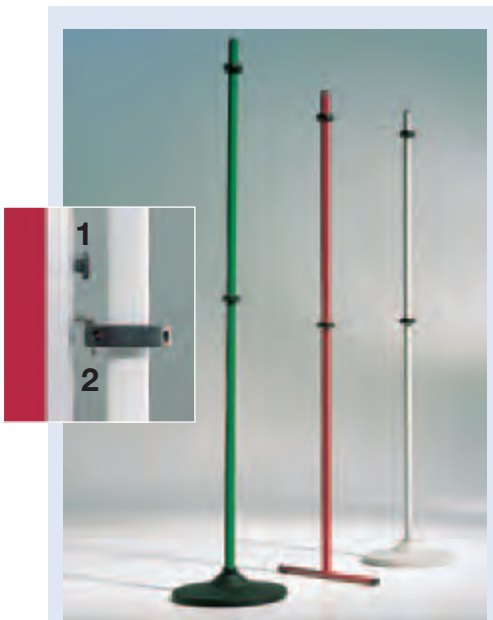

Höhenverstellbar durch Rändelmutter (1).  
Der Einhängeadapter (2) erlaubt das Aufstellen der  
Stecktafeln in allen Winkeln.

### Stative für Ausstellungswände

aus stabilem Rundrohr, RAL-Farben siehe  
Seite 191

Stativ Modell T-Fuß

Bestell-Nr. 32100 **46,00**

Stativ Modell Teller-Fuß

(Teller-Fuß in hellgrau oder schwarz liefer-  
bar), bei Bestellung bitte angeben

Bestell-Nr. 32110 **67,00**

### Zubehör für Whiteboards



#### 4 Stifte

trocken abwischbar  
(blau, grün, rot, schwarz)

Bestell-Nr. 33020 **6,00**

#### Trockenwischer

Bestell-Nr. 33030 **4,00**

10 Rundmagnete 2 Größen, je 5 Farben

Bestell-Nr. 33125 **5,00**

#### Zubehörsatz

4 Stifte (trocken abwischbar), 1 Wischer,  
10 Rundmagnete (sortiert)

Bestell-Nr. 33010 **14,90**

### Zubehör für Tafel Stahlmalle grün



#### Kompletter Satz beinhaltet:

72 Stück weiße Kreide, 10 Stück Rund-  
magnete, 1 Tafellappen, 12 Stück bunte  
Kreide, 1 Schwamm

Bestell-Nr. 33050 **10,00**

### Zubehör für Tafeln Filz, roh und Kork



#### Push-Pins

100 Stück, farbig sortiert

Bestell-Nr. 27060 **3,90**

#### Klettenband für Filztafeln

4 selbstklebende Streifen (2 x 25 cm),  
ausgezeichnete Haftung

Bestell-Nr. 32150 **6,20**

### Magnetisches Zubehör

#### Magnetstreifen und -quadrate

24-teilig (3 Größen), haftstark (2 mm), 4-farbig

Bestell-Nr. 33170 **20,30**

#### 6 Magnetplatten

je 25x25 cm, flexibel (0,5 mm), 6-farbig

Bestell-Nr. 33160 **37,30**

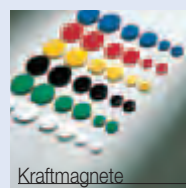

Die Flächen sind in der Höhe beliebig zu verstellen. Die  
Tafelflächen lassen sich sowohl hoch als auch quer ein-  
hängen und in jedem gewünschten Winkel aufstellen.

### 5 flexible Magnetbänder, selbstklebend

je 20 cm und 0,5 mm stark,

1 cm breit

Bestell-Nr. 33060 **2,70**

2 cm breit

Bestell-Nr. 33070 **4,90**

3 cm breit

Bestell-Nr. 33080 **6,50**

4 cm breit

Bestell-Nr. 33090 **8,10**

5 cm breit

Bestell-Nr. 33100 **9,20**

### Kraftmagnete mit Colorkappe

12 Rundmagnete ø 20 mm (2 x 6 Farben)

Bestell-Nr. 33130 **3,90**

12 Rundmagnete ø 30 mm (2 x 6 Farben)

Bestell-Nr. 33120 **5,80**

12 Rundmagnete ø 40 mm (2 x 6 Farben)

Bestell-Nr. 33110 **7,80**

8 Dreiecke Kanten: 30 mm (2 x 4 Farben)

Bestell-Nr. 33140 **5,80**

8 Quadrate Kanten: 25 mm (2 x 4 Farben)

Bestell-Nr. 33150 **5,80**

## Fahrbare Stelltafeln



beliebig  
kombinier- und  
erweiterbar

*...praktisch und fahrbar*



### Fahrbares Gestell für Stelltafeln

Machen Sie Ihre Stelltafeln mobil. Das Zwischenstück ist verstellbar von 100 cm bis 170 cm, so können Tafeln der Größe 170 x 120 cm quer eingehängt werden. Stativhöhe. 190 cm

Art.-Nr. 32101

137,00

# Fahrbare Stelltafeln



**Stoff-  
Farben  
Seite 164**

## Tafel mit Stoffoberfläche

doppelseitig Stoffoberfläche, ComfortPIN-Kern für superleichtes Pinnen. Kletthaftend.

Art.-Nr.	Format	Preis
32000	120 x 100	<b>119,00</b>
32001	150 x 120	<b>139,00</b>
32003	170 x 120	<b>154,00</b>



## Tafel mit Naturkorkoberfläche

doppelseitig Naturkorkoberfläche

Art.-Nr.	Format	Preis
32020	120 x 100	<b>153,00</b>
32021	150 x 120	<b>227,00</b>
32023	170 x 120	<b>243,00</b>

**Fahrbares Gestell für Stelltafeln, Breite 100–170 cm, jede Tafel dieser Seite ist hoch- und querformatig einhängbar**  
Art.-Nr. 32101 **137,00**



## Tafel mit grüner Stahloberfläche

Magnethaftende, robuste doppelseitige Stahloberfläche mit Kreide beschreibbar.

Art.-Nr.	Format	Preis
32030	120 x 100	<b>185,00</b>
32031	150 x 120	<b>280,00</b>
32033	170 x 120	<b>318,00</b>



## Tafel mit weißer Stahloberfläche

Magnethaftende, robuste doppelseitige Stahloberfläche mit trocken abwischbaren Whiteboardmarkern beschreibbar.

Art.-Nr.	Format	Preis
32040	120 x 100	<b>185,00</b>
32041	150 x 120	<b>280,00</b>
32043	170 x 120	<b>318,00</b>

# Fahrbare Stelltafeln

...praktisch und fahrbar

**zum Set-Sonderpreis**



## Beispiel 1

Art.-Nr. 32080

bestehend aus:

**2 x Fahrbares Gestell**

RAL 7035, lichtgrau

Art.-Nr. 32101

**3 x Stelltafel**

170 x 120, Oberfläche Stoff, Farben siehe Seite 164, auch zweifarbig lieferbar

Art.-Nr. 32003

**736,-**

Das komplette Set ist dank der Rollen mobil. Die Zwischenstücke der fahrbaren Gestelle sorgen für zusätzliche Stabilität. Die Verstellbarkeit der Zwischenstücke ermöglicht das Einhängen der Stelltafeln im Hoch- oder Querformat. **So sind Sie immer flexibel und können bei Bedarf neu konfigurieren.** Bei den mitgelieferten Gestellen sind jeweils 2 der 4 Rollen feststellbar und sorgen so für die notwendige Standfestigkeit.

## Beispiel 2

Art.-Nr. 32081

**666,-**

bestehend aus:

**2 x Fahrbares Gestell**

RAL 7035, lichtgrau

Art.-Nr. 32101

**1 x Stelltafel**

170 x 120, Oberfläche Stoff, Farben siehe Seite 164, auch zweifarbig lieferbar

Art.-Nr. 32003

**2 x Stelltafel**

120 x 100, Oberfläche Stoff, Farben siehe Seite 164, auch zweifarbig lieferbar

Art.-Nr. 32000





# Fahrbare Stelltafeln

## Beispiel 3

Art.-Nr. 32082

**1.111,-**

bestehend aus:

### 3 x Fahrbares Gestell

RAL 7035, lichtgrau

Art.-Nr. 32101

### 3 x Stelltafel

170 x 120, Oberfläche Stoff, Farben siehe Seite 164, auch zweifarbig lieferbar

Art.-Nr. 32003

### 2 x Stelltafel

120 x 100, Oberfläche Stoff, Farben siehe Seite 164, auch zweifarbig lieferbar

Art.-Nr. 32001



Das komplette Set ist dank der Rollen mobil. Die Zwischenstücke der fahrbaren Gestelle sorgen für zusätzliche Stabilität. Die Verstellbarkeit der Zwischenstücke ermöglicht das Einhängen der Stelltafeln im Hoch- oder Querformat. **So sind Sie immer flexibel und können bei Bedarf neu konfigurieren.** Bei den mitgelieferten Gestellen sind jeweils 2 der 4 Rollen feststellbar und sorgen so für die notwendige Standfestigkeit.

## Beispiel 4

Art.-Nr. 32083

**1.310,-**

bestehend aus:

### 3 x Fahrbares Gestell

RAL 7035, lichtgrau

Art.-Nr. 32101

### 3 x Stelltafel

170 x 120, Oberfläche Stoff, Farben siehe Seite 164, auch zweifarbig lieferbar

Art.-Nr. 32003

### 3 x Stelltafel

120 x 100, Oberfläche Stoff, Farben siehe Seite 164, auch zweifarbig lieferbar

Art.-Nr. 32000

### 3 x Prospektablage

120 cm, siehe Seite 164,

Art.-Nr. 32130

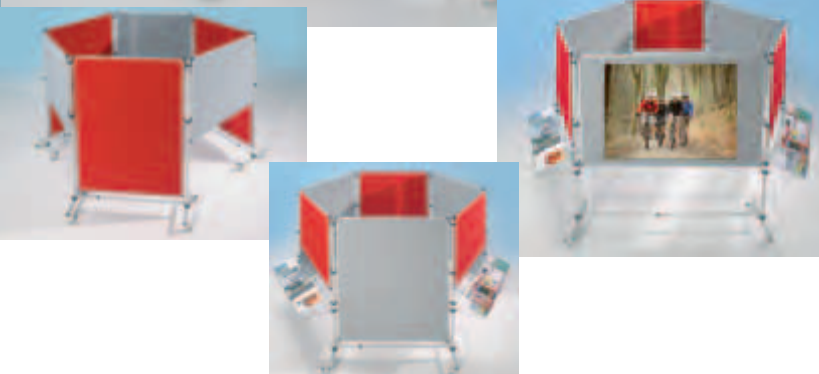

# Mobile Stellwand

## Mobile Stell- und Kommunikationswand



### Produkt-Info

Mobile Stellwände sind nicht nur rollbar sondern auch in sich flexibel, d.h. in jedem Winkel aufstellbar.

Wie bei den stationären Kommunikationswänden sind die Pinnwände doppelseitig nutzbar.

Sie eignen sich speziell für den mobilen Einsatz: bei Seminaren, Präsentationen und Ausstellungen dienen sie als flexible Sichtblenden.

Der große Vorzug der Wände: zusammengeklappt lassen sie sich auf kleinstem Raum transportieren und lagern.



Der große Vorzug der Wände: Zusammengeklappt lassen sie sich auf kleinstem Raum transportieren und lagern.

### Mobile Stell- und Kommunikationswand

Mobiles Präsentationssystem, bestehend aus 4 bzw. 3 Tafelflächen mit Stoffbezug wählbar in 12 verschiedenen Farben (bitte vermerken Sie die entsprechende Farbnummer bei der Bestellung) und 4 bzw. 5 rollbaren Stativen (Rollen arretierbar).

#### Tafelrahmen und Stative Aluminium natur eloxiert.

Maße der Tafelfläche:

Breite: 120 cm  
 Höhe: 150 cm  
 Gesamthöhe: 192 cm

#### 4-teilig

Bestell-Nr. 38820 **1.052,00**

#### 3-teilig

Bestell-Nr. 38825 **882,00**

### Farbskala der Stoffe

für nebenstehende Tafel Filz. Bitte geben Sie die gewünschte/n Farbnummer/n an:

01 Weinrot	07 Grün
02 Rot	08 Orange
03 Schwarz	09 Dunkelbraun
04 Weiß	10 Mittelbraun
05 Grau	11 Beige
06 Blau	12 Senf

### Stellbeispiele

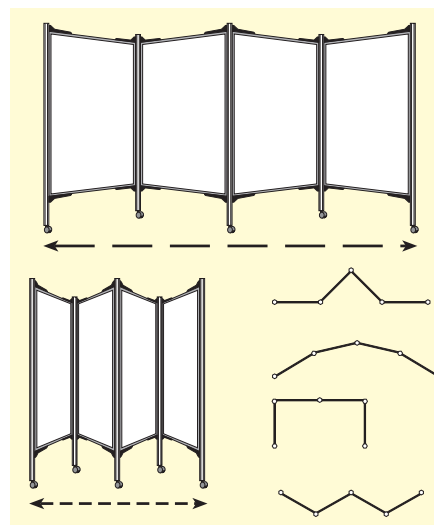

### Zubehör für Tüchoberflächen

#### Selbstklebendes Klettenband,

haftet ausgezeichnet hinter jedem Material, 2 cm breit, 1 m in 25-cm-Stücken.

Bestell-Nr. 32150 **6,20**

#### 1 Satz Push-Pins

100 Stück, farbig sortiert

Bestell-Nr. 27060 **3,90**

# Mobile Stellwände

## Fahrbare doppelseitig nutzbare Trennwände für Präsentation und Moderation

- kein Auf- und Abbau, sofort einsatzbereit
- raumsparend zu lagern, da ineinander fahrbar
- einklappbare Füße
- 4 größere Rollen, 2 davon feststellbar

Breite: 131 cm  
 Höhe gesamt: 190 cm  
 Tafelfläche: 150 cm hoch,  
 120 cm breit

### Tafel mit Tuchoberfläche

12 attraktive Farben bieten vielfältige Gestaltungsmöglichkeiten: Ob Sie die Oberfläche passend zur Raumfarbe wählen oder ob Sie Akzente setzen. Ob Sie beide Tafelflächen in einer Farbe wollen oder sich unterschiedliche Farbtöne auf Vorder- und Rückseite wünschen.

Art.-Nr. 38810 361,- €

### Tafel mit Korkoberfläche

Das Naturmaterial Kork passt nicht nur zu umweltbewussten Auftritten. Kork macht eine warme Atmosphäre und eignet sich außerdem hervorragend zum Anbringen von Pinnen von Meldungen, Infos und Plakaten.

Art.-Nr. 38811 457,- €

### Tafel mit grüner Stahlemaille

Beschreiben Sie diese Tafel mit weißer oder bunter Kreide. Oder setzen Sie Magnete ein, um Notizen »im Vorbeigehen« zu platzieren. Beides ist möglich. Ideal für den Kommunikationsalltag in Firmen, Universitäten, Behörden und Institutionen.

Art.-Nr. 38813 529,- €

### Tafel mit weißer Stahlemaille

Das klassische »Whiteboard« in robuster Ausführung. Mit vielfältigem Zubehör, das nahezu jede denkbare Präsentationsform berücksichtigt. Zum Beschreiben mit trocken abwischbaren Whiteboardmarkern, magnetisierend.

Art.-Nr. 38812 529,- €



RAL-Farben siehe Seite 191

### Praktisches Zubehör erweitert Ihre Einsatzmöglichkeiten

#### Flip-Chart-Klemme

zum nachträglichen Anbringen an allen Tafeln

38814 73,- €

#### Ablageleiste

zum Anbringen an allen Tafeln, Landkarten, Charts  
 Breite: 55 cm

38815 20,- €

#### Aufsteckklemme

Federklemme zum Aufhängen von Bildern, Zeichnungen usw. Einfach aufstecken und fertig!

38816 2,90 €



#### Beleuchtung

zum Aufschieben und Verstellen

Art.-Nr. 32140 36,- €

pro Strahler mit 3 m Kabel



Abb. zeigt: Rollen eingeklappt

# Litfaß-Säule



### XXL Litfaßsäule

Für die Aula oder andere öffentliche Räume. Die Säule ist fahrbar, passt aber nicht durch Standardtüren. Daher idealerweise als Infosäule im öffentlichen Bereich einsetzbar.  
Maße: Ø 60 cm, Gesamthöhe 220 cm  
Holzdekor: Buche

Art.-Nr. 32500 449,00 €



### Litfaßsäule aus Kork mit 16 flachen Schüben

Fahrbar auf vier Rollen, 2 davon feststellbar.  
Maße, B/H/T: 75 x 183 x 75 cm  
Holzdekor: Buche

16 farbige Schübe, rot, blau, gelb, grün  
Art.-Nr. 32501 499,00 €

16 transparente Schübe  
Art.-Nr. 32502 499,00 €

mit 8 hohen Schüben (ohne Abb.)  
8 farbige Schübe, rot, blau, gelb, grün  
Art.-Nr. 32503 475,00 €

8 transparente Schübe  
Art.-Nr. 32504 475,00 €

### Litfaßsäule mit Trockengittern

Kork-Litfaßsäule mit Unterschrank und 15 praktischen Trockengittern für Bilder bis Format DIN A3. Auf der Rückseite befindet sich ein Regal für allerlei Kleines mit 2 verstellbaren Einlegeböden.  
Maße: B/H/T: 77 x 190 x 77 cm  
Holzdekor: Buche, Trockengitter in rot

Art.-Nr. 32505 499,00 €



### Mobile Litfaßsäule

Mit praktischem Unterschrank. Je Seite ein Fach mit 2 verstellbaren Einlegeböden für Prospekte oder Bastelmaterial. 2 feststellbare Leichtlaufrollen sorgen für sicheren Stand.  
Maße, B/H/T: 70 x 185 x 70 cm

Mit Stoffoberfläche  
Art.-Nr. 32506 499,00 €

Bitte ergänzen Sie bei der Bestellung die Stofffarbe.



02 Rot

06 Blau



07 Grün

08 Orange

Mit Naturkorkoberfläche  
Art.-Nr. 32507 449,- €



Vorne 15 herausnehmbare Trockengitter...

...und auf der Rückseite Regalböden für allerlei Kleines!



# Flip-Charts

## Wir empfehlen folgendes Zubehör:

### Medium Flip-Chart-Block,

Papier, kariert und blanko  
20 Blatt mit 6fach-Universalalloyung  
B/H: ca. 65/99 cm  
Vorderseite kariert, 25-mm-Großkaro  
Rückseite blanko  
VE: 5 Blöcke

Bestell-Nr. 81456 Set à 5 Blocks **19,80**

### Zubehörsatz

4 Stifte (für Papier und Whiteboardfläche  
verwendbar), 1 Wischer,  
10 Rundmagnete (sortiert)

Bestell-Nr. 33010 **14,90**

### MEDIUM Flip-Chart Standard

Das preiswerte Basismodell der MEDIUM Flip-Chart-Modellserie ist funktional und praktisch.

- Weiße, beschichtete Stahloberfläche, magnethaftend
- Stabiles Dreibeinstativ
- Höhe stufenlos verstellbar
- 2 schiebbare Papieraufhängepunkte für alle gängigen Flip-Chart-Blöcke
- Integrierte Ablageleiste für Flip-Chart-Marker

Schreibfläche H/B: ca. 90/70 cm

Gesamthöhe: ca. 190 cm, variabel

Gewicht: ca. 11 kg

Bestell-Nr. 81450

**44,00**

### Flip-Chart – „Das Vielseitige“

- Dreibein-Stativ
- Magnethaftende Schreibfläche, beschreibbar, trocken abwischbar
- 2 seitlich ausziehbare Papierhalter
- Integrierte Ablageleiste für Flip-Chart-Marker
- Schreibfläche H/B: ca. 90/70 cm
- Gesamthöhe: ca. 186 cm
- Gewicht: ca. 15 kg

Bestell-Nr. 72010

**86,50**



**Sonder-Rabatt-Staffel**  
Seite 196

### Flip-Chart Mobil – „Das Praktische“

- Bedienerfreundliche und stufenlose Höhenverstellung durch Gasdruckfeder
- 5 leichtgängige Doppel-Lenkrollen (3 arretierbar)
- Schnellwechselhalterung für alle gängigen Flip-Chart-Blöcke
- Magnethaftende Schreibfläche, beschreibbar, trocken abwischbar
- Erweiterte Präsentationsflächen durch 2 seitlich einsteckbare Seitenarme
- Integrierte Stiftablage
- Bequemes Arbeiten durch Neigungswinkel von 30°
- Aussparung am runden Standfuß zur Arbeit direkt am Flip-Chart
- Tafelformat H/B: ca. 106/74 cm
- Gesamthöhen: ca. 175 bis 200 cm
- Gewicht: ca. 25 kg

Bestell-Nr. 72000

**119,00**

Erweiterte Präsentationsflächen durch zwei seitlich einsteckbare Seitenarme

stufenlose Höhenverstellung mit Feststellschraube von 1,75 m bis 2 m



**Unser Bestseller!**

Dieses Flip-Chart lässt sich um die eigene Achse drehen

# Moderation: Tafeln und Koffer

## Moderatorentafeln – für die interaktive Kommunikation

**NEU  
NEW**

**MEDIUM  
DESIGN  
EXKLUSIV**

### Einsatzgebiete Moderatorentafeln:

Seminarräume, Ausstellungen, Museen, Hotels, Kongresszentren und Bildungsstätten

- Modernes, elegantes Design: Alurahmen eloxiert, abgerundete schwarze Kunststoffecken
- Leichtes Befestigen und Entfernen von Moderationskarten und Notizen mit MEDIUM Pinn-Nadeln
- Effiziente Nutzungsmöglichkeit, da beidseitig verwendbar (Hochformat)
- Mobilität durch 4 Laufrollen (2 feststellbar)
- Gesamthöhe inkl. Fuß und Rollen: 195 cm
- Gerader Stellfuß: H/B/T 1,5/3/55 cm
- Elegantes Alurahmenprofil: Alu eloxiert, Stahl: Weißaluminium (RAL 9006)

### 1) Ungeteilte Moderatorentafeln

- Für den stationären Einsatz in Seminarräumen
- Standfeste, durchgehende Moderationsfläche
- Abmessung aufgebaute Tafel H/B 150/120 cm

### 2) Geteilte Moderatorentafeln

- Mobil einsetzbar: zusammenklappbar und leicht transportabel
- Schnelles Auf- und Zuklappen mit Schieberiegel aus abkantetem Stahlblech und Sterngriff zur Arretierung
- **Keine** offenen Stoßkanten, da das Obermaterial durchgehend verarbeitet wird
- Abmessung aufgebaute Tafel H/B 150/120 cm
- Abmessung zugeklappte Tafel H/B 75/120 cm



Tafeloberfläche: weißer Karton + WWT

Tafeloberfläche: blaugrauer Filz

Tafeloberfläche: weiß-grau melierter Karton

Tafeloberfläche: Kork

### 1) Ungeteilte Moderatorentafeln

inkl. geradem Stellfuß mit Rollen

Tafelformat H/B: 150/120 cm	Art.-Nr.	Preis €
Filz, blaugrau, doppelseitig	80180	245,-
Karton, weiß, doppelseitig	80181	209,-
Karton, weiß-grau meliert, doppelseitig	80182	199,-
Kork, doppelseitig	80190	259,-
Weißwandblech, doppelseitig	80191	349,-
Karton, weiß, einseitig, andere Seite Filz blaugrau	80192	229,-
Karton, weiß, einseitig, andere Seite Kork	80193	235,-

### 2) Geteilte Moderatorentafeln

inkl. geradem Stellfuß mit Rollen

Tafelformat H/B: 150/120 cm	Art.-Nr.	Preis €
Filz, blaugrau, doppelseitig	80185	289,-
Karton, weiß, doppelseitig	80187	249,-
Karton, weiß-grau meliert, doppelseitig	80186	249,-

Die klappbare Version mit Korkfläche bzw. Weißwandtafelblech ist nicht verfügbar, da die Stoßkanten bei diesen Tafeltypen offen wären.



Einfach zu bedienender Schieberiegel

# Moderation: Tafeln und Koffer

## Moderatorenkoffer – jederzeit griffbereit

### Moderatorenkoffer Profi

- Eleganter, abschließbarer Aluminiumkoffer in silber
- Reichhaltiges und durchdachtes Sortiment an Moderationshilfen
- Jederzeit griffbereit: übersichtliche Anordnung der Elemente in vorgeformten Einlageböden
- Inkl. abnehmbarem Tragegurt
- Maße: H/B/T 48/16/37 cm
- Gewicht: 6 kg

Art.-Nr. 80183 199,- €

### Inhalt:

Moderationskarten jeweils farbig sortiert\*

- 5 Moderationswolken, 25 x 42cm
- 250 Karten, Ø 9,5 cm, rund\*
- 150 Karten, Ø 14 cm, rund\*
- 150 Karten, Ø 19,5 cm, rund\*
- 500 Karten, 20,5 x 9,5 cm, rechteckig\*
- 200 Karten, 19 x 11 cm, oval\*

NEU  
NEW



- 500 Markierungspunkte (rot und grün)
- 10 Flip-Chart-Marker (6 x schwarz, 4 x rot)
- 4 Jumbo-Marker (rot, grün, blau, schwarz)
- 1 Teleskopzeigestab
- 1 Papierschere
- 1 Klebefilm mit Abroller
- 1 Kreppband
- 2 Klebestifte
- 300 Pinn-Nadeln
- 1 Nadelkissen
- 1 Papiercutter

### Nachfüllset für Moderatorenkoffer Profi

Jeweils farbig sortiert

- 250 Kreise, Ø 9,5 cm
- 125 Kreise, Ø 14 cm
- 125 Kreise, Ø 19,5 cm
- 250 Rechtecke, 20,5 x 9,5 cm
- 250 Ovale, 19 x 11 cm

Art.-Nr. 80184 45,- €

## Zubehör



### 1) Tragetasche für sicheren Transport (nur für die geteilte Moderatorentafel)

- Schutz vor Schmutz und Kratzern
- Schwarzes Nylongewebe
- Strapazierfähiger Schultergurt

Art.-Nr. 80189 59,95 €

### 2) Pinnwandpapier, hellbraun (o. Abb.)

- Sinnvolle Ergänzung zur Notierung der Trainingsergebnisse
- Einfach mit Pinn-Nadeln an der Moderatorentafel feststecken
- H/B ca. 140/110 cm
- Papierstärke: 60 g/m<sup>2</sup>
- 50 Blatt pro Karton

Art.-Nr. 80067 24,20 €

### 3) MEDIUM Moderationspapierwagen

Praktische Aufbewahrungsmöglichkeit für das Moderationspapier.

- Gestell aus Stahlrohr mit abgewinkelten Füßen
- Oben Rundrohr aus Karton, Ø 20 cm mit Kantenschutz zur Ablage des Moderationspapiers
- Mobil durch 4 Doppellenkrollen (2 feststellbar)
- Gestell: pulverbeschichtet in lichtgrau, RAL 7035
- Maße H/B 90/120 cm
- Gewicht: 7,5 kg

Art.-Nr. 80069 195,00 €

### 4) Pinn-Nadel-Set

- 20 Markierfähnchen
- 20 Pinnwand-Nadeln
- 100 Landkartennadeln

Art.-Nr. 80065 8,50 €

### 5) MEDIUM Flip-Chart-Marker (o. Abb.)

- Set mit 10 Papier-Markern für Pinnwand- und Flip-Chart-Papier
- Schwarz, rot, blau, grün

Art.-Nr. 80066 14,00 €

### 7) Moderations-Wolke

- Weiß mit rotem Rand
- 42 x 25 cm

Art.-Nr. 80068 9,40 €

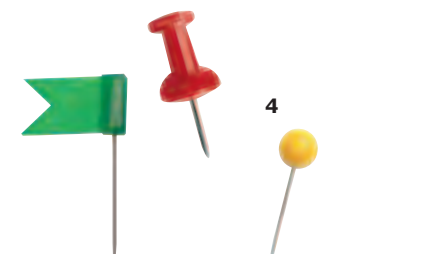

Sonder-Rabatt-Staffel  
Seite 196

# Moderation: Tafeln

Legamaster 

## Gruppengespräche

moderieren und strukturieren.



Die Moderationsprodukte aus dem Legamaster-Angebot sorgen für klare Kommunikation und fördern die Kreativität. Mit den Moderationstafeln, Moderatorenkoffern und dem passenden Zubehör schaffen Sie eine attraktive und anregende Umgebung für alle Schüler.

**Sonder-Rabatt-Staffel**  
 **Seite 196**

### PREMIUM mobile Moderationswand

Ideale Medien für Moderation und Visualisierung

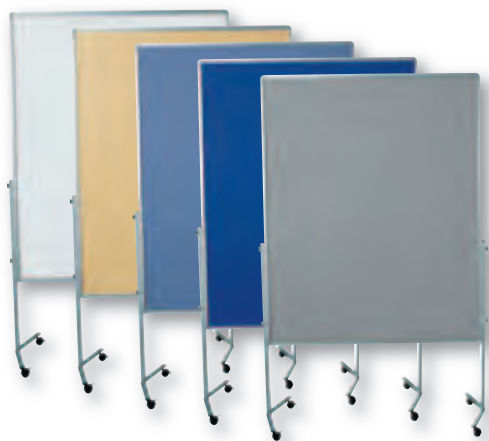

- Für effektives und zielgerichtetes Teamwork
- Als methodengerechte Moderationswand
- Doppelseitig filzbespannt oder kartonkaschiert
- Schnelle und einfache Montage
- Elegantes Design mit umlaufendem Aluminiumrahmen
- Mobil durch mitgelieferten Rollensatz (4 Rollen), Rollen feststellbar
- Spezielle Fußkonstruktion ermöglicht die halbrunde Anordnung der Tafeln
- Oberfläche: H 150 x B 120 cm, Höhe: 195 cm (mit Rollen)

<b>Weiß, kartonkaschiert</b>	<b>Art.-Nr. 18330</b>	<b>179,50 €</b>
<b>Beige, filzbespannt</b>	<b>Art.-Nr. 18331</b>	<b>229,00 €</b>
<b>Blaugrau, filzbespannt</b>	<b>Art.-Nr. 18332</b>	<b>229,00 €</b>
<b>Marineblau, filzbespannt</b>	<b>Art.-Nr. 18333</b>	<b>229,00 €</b>
<b>Grau, filzbespannt</b>	<b>Art.-Nr. 18334</b>	<b>229,00 €</b>

### PREMIUM Moderationswand klappbar mobil

Moderationsmedien für den flexiblen Gebrauch

- Schnelles Auf- und Zuklappen durch speziellen Scharniermechanismus
- Für effektive und zielgerichtete Gruppenarbeit
- Doppelseitig filzbespannt oder kartonkaschiert
- Elegantes Design mit umlaufendem Aluminiumrahmen
- Mobil durch mitgelieferten Rollensatz (4 Rollen), Rollen feststellbar
- Spezielle Fußkonstruktion ermöglicht die halbrunde Anordnung der Tafeln
- Oberfläche: H 150 x B 120 cm, Höhe: 195 cm (mit Rollen), zusammengeklappt 120 cm (mit Rollen)

<b>Weiß, kartonkaschiert</b>	<b>Art.-Nr. 18340</b>	<b>217,50 €</b>
<b>Beige, filzbespannt</b>	<b>Art.-Nr. 18341</b>	<b>259,00 €</b>
<b>Blaugrau, filzbespannt</b>	<b>Art.-Nr. 18342</b>	<b>259,00 €</b>
<b>Marineblau, filzbespannt</b>	<b>Art.-Nr. 18343</b>	<b>259,00 €</b>
<b>Grau, filzbespannt</b>	<b>Art.-Nr. 18344</b>	<b>259,00 €</b>





# Moderation: Tafeln und Zubehör

Legamaster 

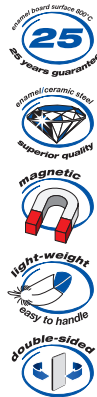

## Multiboard

Das Eins-Zwei-Dreifachboard

- Multifunktional: Whiteboard, Pinboard und Flipchart in Einem
- Für Moderation, Präsentation und Büroarbeit
- Whiteboard: hochwertige, kratzfeste Email-Oberfläche
- Abnehmbarer magnetischer Blockhalter
- Pinboard auf der Rückseite der Tafel
- Platz sparendes, kompaktes Design
- Mobil durch mitgelieferten Rollensatz
- Sicherer Stand durch feststellbare Rollen
- Schnelle und einfache Montage
- Einfach transportierbar durch sein geringes Gewicht
- Lieferung inklusive Flipchart-Block
- Boardgröße: H 120 x B 75 cm
- Gesamtformat: H 195 x B 85 cm
- Gewicht: ca. 11,6 kg

Mit blauem Pinboard	Art.-Nr. 18350	279,00 €
Mit grauem Pinboard	Art.-Nr. 18351	279,00 €

**Sonder-Rabatt-Staffel**  
→ Seite 196

## Moderationspapier-Wagen

Der mobile Papierhalter für Ihren Unterricht



- Ideale Ablagemöglichkeit für Moderationswandpapier
- Randprofil verhindert ein seitliches Verrutschen des Moderationspapiers
- Offenes Ablagerohr zur Archivierung von gestalteten Charts
- Mobil durch mitgelieferten Rollensatz
- Angewinkelte Standfüße zur Integration in die Moderation
- Rohr: Ø 20 cm, L 120 cm
- Maße: H 90 x B 120 cm
- Gewicht: ca. 7,2 kg



Moderations-Papierwagen Art.-Nr. 18355 199,00 €

## Moderationspapier

Eine feste Größe für Ihren Unterricht

- Papierstärke: 80 g/m<sup>2</sup>
- Abmessungen: 116 x 140 cm
- Karton mit 100 Bogen
- Erhältlich in Braun, mit unauffälliger Linienstruktur zur Unterstützung beim Schreiben oder in Weiß, chlorfrei gebleicht

Moderationspapier, braun	Art.-Nr. 18356	44,50 €
Moderationspapier, weiß	Art.-Nr. 18357	44,50 €



# Moderation: Koffer

Legamaster 

## Den Gedankenaustausch

visualisieren.



Die Moderationskarten in verschiedenen Farben und Formen sind wirkungsvolle Instrumente zur Visualisierung der Diskussion. Alle diese Produkte helfen den Teilnehmern, sich auf bestimmte Aspekte der Diskussion zu konzentrieren. So entsteht eine inspirierende Atmosphäre des zielorientierten Gedankenaustauschs.

**Sonder-Rabatt-Staffel**  
Seite 196

### PRACTIC Moderatorenkoffer

Die smarte Verpackung mit cleverer Füllung



- Der Handliche für die Moderation
- Die praktische Grundausstattung für die Moderation
- Modernes Kofferdesign
- Vollkunststoff-Schalenkoffer
- Abmessungen: 35 x 33 x 13 cm
- Gewicht (gefüllt): ca. 3,4 kg

Inhalt:

- 500 Rechteckkarten, 10 x 20 cm, farbig sortiert
- 100 Ovale, 11 x 20 cm, farbig sortiert
- 100 Kreise, Ø 14 cm, farbig sortiert
- 16 Presentation Marker TZ 41, je 8 in Schwarz und Rot
- 2 Jumbo Presentation Marker TZ 48, je einer in Schwarz und Rot
- 100 Moderationsnadeln in Blau
- 1 Klebestift

**PRACTIC Art.-Nr. 18360 125,00 €**

### ECONOMY Moderatorenkoffer

Attraktives Preis-Leistungs-Verhältnis



- Praktische Präsentationshilfe
- Hochwertiges Zubehör
- Praktisches Design: Kofferdeckel bleibt automatisch offen
- Kunststoffgehäuse mit Einlagen zum Ordnen des Inhalts
- Größe: 39 x 34 x 9,5 cm

Inhalt:

- 20 Miniwolken, 14,5 x 23 cm
- 500 Rechteckkarten, 10 x 20 cm, verschiedene Farben
- 100 Ovale, 11 x 20 cm, versch. Farben
- je 100 Kreise, Ø 10 cm, Ø 14 cm, Ø 19 cm, versch. Farben
- 520 Klebepunkte: 260 in rot, 260 in blau
- 16 Presentationmarker TZ 41: 8 in schwarz, 8 in rot
- 4 Jumbo-Presentationmarker TZ 48, je einer in Schwarz, Rot, Blau, Grün
- 200 Moderationsnadeln
- 1 Klebestift
- 1 Kreppband

**ECONOMY Art.-Nr. 18361 99,00 €**

### Moderationsset

Komplette Moderatoren-Grundausstattung



- Für Teambesprechungen, Gruppenarbeiten, usw.
- Stabiler Karton mit Tragegriff
- Auch als Nachfüllset für Moderatorenkoffer verwendbar
- Größe: ca. 38 x 23,5 x 12,5 cm

Inhalt:

- 10 Moderationswolken, klein
- 500 Rechteckkarten, 10 x 20 cm, farbig sortiert
- 100 Ovale, weiß, 11 x 20 cm
- je 100 Kreise, weiß, Ø 10 cm, Ø 14 cm, Ø 19 cm
- 50 Überschriftenstreifen, rosa
- 480 Klebepunkte, je 240 in Blau und Rot
- 20 Presentation Marker TZ 41, je 10 in Schwarz und Rot
- 4 Jumbo Presentation Marker TZ 48, je einer in Schwarz, Rot, Blau, Grün
- 1 Klebestift
- 200 Moderationsnadeln, je 100 in Rot und Blau

**Moderationsset Art.-Nr. 18362 84,00 €**

# Moderation: Zubehör

**Sonder-Rabatt-Staffel**  
 **Seite 196**

Legamaster 



## Moderationskarten

Alles für die Präsentation

- 500 Stück / Set
- 5-farbig sortiert in Weiß, Gelb, Rosa, Grün, Hellblau



Rechtecke nehmen die Aussagen der Teilnehmer auf, werden besonders für die Kartenabfrage genutzt.

**Rechtecke, 10 x 20 cm** Art.-Nr. 18370 21,50 €



Kreise Ø 10 cm: zur Nummerierung oder Platzierung von Anmerkungen  
 Kreise Ø 14 und Ø 19 cm: betonen einzelne Aussagen oder Ideen, betiteln Gruppen und verwandte Bereiche

**Kreise, Ø 10 cm** Art.-Nr. 18371 8,90 €

**Kreise, Ø 14 cm** Art.-Nr. 18372 13,50 €

**Kreise, Ø 19 cm** Art.-Nr. 18373 21,50 €



Ovale bezeichnen emotionale Aussagen, charakterisieren gebildete Cluster, können als Alternative zu den Rechtecken verwendet werden

**Ovale, 11 x 20 cm** Art.-Nr. 18374 13,50 €

## Boardmarker TZ 100

Der Ausdrucksstarke

- Für Whiteboards und Flipcharts
- Kunststoffschacht
- Leicht abwischbar von allen Whiteboard-Oberflächen
- Schnell und sauber nachfüllbar
- Mit alkoholgelöster, geruchsarmer Tinte
- Länge 13,8 cm, Ø 14 mm
- Strichbreite: 3 - 12 mm
- Cap Off-Tinte schützt vor schnellem Austrocknen
- Etui mit 4 Stück, farbig sortiert



**TZ 100 / 4er Set** Art.-Nr. 18375 5,80 €

## Presentation Marker TZ 41

Schreiben mit Stil

- Speziell für Flipcharts und anderes Papier
- Keilspitze für akzentuiertes, stilvolles Schreiben
- Nicht durchschlagende, geruchsneutrale Spezialtinte
- Auch geeignet für die Moderation
- Spezialtinte auf Wasserbasis
- Strichbreite: 2 - 5 mm
- Cap Off-Tinte schützt vor schnellem Austrocknen
- Etui mit 4 Stück, farbig sortiert



**TZ 41 / 4er Set** Art.-Nr. 18376 5,20 €

## MagicWipe

Ihr Whiteboard in neuem Glanz

- Für intensive Whiteboard-Reinigung
- Entfernt selbst die schwierigsten Flecken und sogar Permanent Marker-Tinte
- Einfach mit Wasser oder Legamaster-Whiteboard-Reiniger befeuchten
- Inhalt: 2 MagicWipes + 1 Trockentuch
- Material: Mikrofaser, waschbar bei 60° C
- Umweltfreundlich



**MagicWipe** Art.-Nr. 18377 9,95 €

## Whiteboard-Reiniger

Sauberkeit auf Fingerdruck

- Für die regelmäßige Grundreinigung von Schreib- und Planungstafeln
- Praktisches Pumpspray-System ohne Treibgas
- Waschaktive alkoholische Lösung, 150 ml Flasche
- Schnell trocknend



**Whiteboard-Reiniger TZ 6** Art.-Nr. 18378 9,95 €



# Qualitäts- Langwand-Tafeln



Sonder-Rabatt-Staffel  
Seite 196

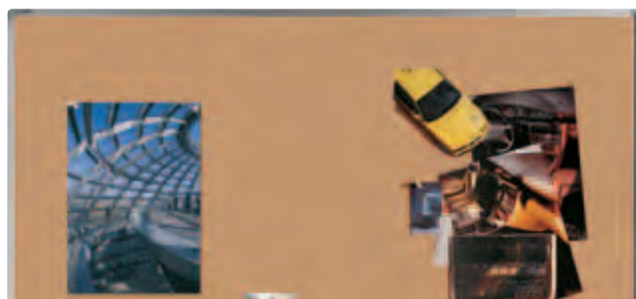

## Stahl-Emaile – weiß

Hochwertige, kratzfeste Emaille-Oberfläche, magnethaftend, beschreib- und trocken abwischbar, inkl. Ablageleiste, Alu-Rahmen mit Kunststoffecken

PREMIUM <sup>PLUS</sup>	60 x 90 cm	80401	44,00 €
PREMIUM <sup>PLUS</sup>	90 x 120 cm	80402	75,00 €
PREMIUM <sup>PLUS</sup>	90 x 180 cm	80403	123,00 €
PREMIUM <sup>PLUS</sup>	100 x 150 cm	80404	112,00 €
PREMIUM <sup>PLUS</sup>	100 x 200 cm	80405	142,00 €
PREMIUM <sup>PLUS</sup>	120 x 200 cm	80406	153,00 €
PREMIUM <sup>PLUS</sup>	120 x 180 cm	80407	153,00 €
PREMIUM <sup>PLUS</sup>	120 x 300 cm	80408	293,00 €

## Stahl – weiß

Stahloberfläche – weiß, magnethaftend beschreibbar, mit Ablageleiste, Alu-Rahmen mit Kunststoffecken

UNIVERSAL	60 x 90 cm	80431	33,00 €
UNIVERSAL	90 x 120 cm	80432	59,00 €
UNIVERSAL	90 x 180 cm	80433	104,00 €
UNIVERSAL	100 x 150 cm	80434	89,00 €
UNIVERSAL	100 x 200 cm	80435	127,00 €
UNIVERSAL	120 x 200 cm	80436	127,00 €
UNIVERSAL	120 x 180 cm	80437	129,00 €
UNIVERSAL	120 x 300 cm	80438	246,00 €

## Pinboards – Textil/Kork

Fläche mit strapazierfähiger Textilbespannung – blau o. grau  
Fläche mit langlebiger Naturkorkoberfläche, Alu-Rahmen mit Kunststoffecken

PREMIUM, blau	60 x 90 cm	80460	39,00 €
PREMIUM, blau	90 x 120 cm	80461	58,00 €
PREMIUM, grau	60 x 90 cm	80465	39,00 €
PREMIUM, grau	90 x 120 cm	80466	58,00 €
PREMIUM, Kork	60 x 90 cm	80450	23,00 €
PREMIUM, Kork	90 x 120 cm	80451	35,00 €
PREMIUM, Kork	100 x 150 cm	80452	85,00 €

1 Satz Whiteboardzubehör 33010 14,90 €

(4 Stifte trocken abwischbar, 1 Wischer, 10 Rundmagnete sortiert)

1 Satz PIN-Nadeln 27060 3,90 €

für Textil / Kork

Alle Tafeln können waagrecht oder hochkant montiert werden. Lieferung inklusive Montagesatz.

# Langwand-Tafeln

## 14 verschiedene Formate ...

Bei allen hier angegebenen Maßen handelt es sich um ca. Angaben.

Im Bedarfsfall erfragen Sie bitte die genauen Maße.



### Whiteboard

wenn gewünscht, mit nützlicher Ablageleiste. Umfangreiches Zubehör für Whiteboards finden Sie auf Seite 163. Mit/ohne Ablage lieferbar. Montage auf Wunsch 25,00\* €.

mit Ablage	Oberfläche		ohne Ablage	Oberfläche	
	Stahlemaile	Stahl		Stahlemaile	Stahl
Tafelfläche B/H (cm)	weiß	weiß	Tafelfläche B/H (cm)	weiß	weiß
100 x 70	75000 98,90 €	75015 89,50 €	100 x 70	75030 92,90 €	75045 84,00 €
120 x 90	75001 123,50 €	75016 109,25 €	120 x 90	75031 117,50 €	75046 106,50 €
100 x 100	75002 116,50 €	75018 101,00 €	100 x 100	75032 111,50 €	75047 101,00 €
120 x 100	75003 139,50 €	75019 123,50 €	120 x 100	75033 133,50 €	75048 117,50 €
130 x 100	75004 150,50 €	75020 135,50 €	130 x 100	75034 141,50 €	75049 125,90 €
150 x 100	75005 169,00 €	75021 152,50 €	150 x 100	75035 162,50 €	75050 143,90 €
200 x 100	75006 224,50 €	75022 199,90 €	200 x 100	75036 216,90 €	75051 195,00 €
300 x 100	75007 361,50 €	75023 237,50 €	300 x 100	75037 347,90 €	75052 313,90 €
120 x 120	75008 179,90 €	75024 160,90 €	120 x 120	75038 173,50 €	75053 152,50 €
150 x 120	75009 204,50 €	75025 182,90 €	150 x 120	75039 197,50 €	75054 177,90 €
180 x 120	75010 244,90 €	75026 220,50 €	180 x 120	75040 236,50 €	75055 211,90 €
200 x 120	75011 272,90 €	75027 245,90 €	200 x 120	75041 262,90 €	75056 237,50 €
250 x 120	75012 361,50 €	75028 327,50 €	250 x 120	75042 349,90 €	75057 313,90 €
300 x 120	75013 436,90 €	75029 390,50 €	300 x 120	75043 420,00 €	75058 381,90 €

#### Stahlemaile, weiß & Stahl, weiß:

mit trocken abwischbaren Stiften beschreibbar, magnetisierend, Zubehör siehe Seite 164



#### Praktisches Zubehör:

##### Clip 1 (5 Stück im Satz)

Zum Aufhängen von Bildern, Zeichnungen etc. Clip 1 wird einfach auf die Tafel aufgesteckt.

75059 18,00 €



#### Flipchart-Klemme

magnetisch, macht jede Stahltafel zum Flipchart. Blocks für Flipcharts siehe Seite 164.

75060 73,00 €

# Langwand-Tafeln



*Montage auf Wunsch 25,- Euro*

## Material und Design

Die Tafeln sind allseitig mit Alu-Profilen eingefasst und werden bereits mit Montage-Haken und Dübeln ausgeliefert.

Formschöne Kunststoffkappen verbergen scharfe Ecken und Kanten.

## Für jeden Etwas!

**Grüne Langwandtafeln** Alle Modelle mit abgerundeten Alu-Rahmen, Kanten und Ecken mit Kunststoffkappen gesichert. Montage auf Wunsch: 25,- Euro. Zubehör auf Seite 151.

mit Ablage	Oberfläche		
	Stahlemaille	Stahl	Schiefer
Tafelfläche B/H (cm)	grün	grün	grün
100 x 70	75070 77,50 €	75090 67,25 €	75110 58,90 €
120 x 90	75071 113,90 €	75091 101,00 €	75111 89,50 €
100 x 100	75072 106,50 €	75092 95,50 €	75112 84,00 €
120 x 100	75073 121,90 €	75093 107,50 €	75113 97,90 €
130 x 100	75074 129,90 €	75094 114,90 €	75114 101,00 €
150 x 100	75075 146,50 €	75095 131,90 €	75115 117,50 €
200 x 100	75076 195,50 €	75096 174,50 €	75116 157,50 €
300 x 100	75077 306,90 €	75097 276,50 €	75117 246,90 €
120 x 120	75078 140,50 €	75098 125,90 €	75118 114,90 €
150 x 120	75079 175,50 €	75099 157,50 €	75119 140,50 €
180 x 120	75080 209,90 €	75100 186,50 €	75120 165,90 €
200 x 120	75081 233,90 €	75101 208,50 €	75121 186,50 €
250 x 120	75082 306,90 €	75102 271,50 €	75122 242,50 €
300 x 120	75083 368,50 €	75103 330,90 €	75123 296,50 €

ohne Ablage	Oberfläche		
	Stahlemaille	Stahl	Schiefer
Tafelfläche B/H (cm)	grün	grün	grün
100 x 70	75130 72,50 €	75150 63,90 €	75170 56,95 €
120 x 90	75131 107,50 €	75151 97,90 €	75171 84,00 €
100 x 100	75132 99,00 €	75152 83,90 €	75172 75,75 €
120 x 100	75133 113,50 €	75153 101,00 €	75173 89,50 €
130 x 100	75134 119,90 €	75154 106,50 €	75174 95,50 €
150 x 100	75135 137,90 €	75155 123,50 €	75175 109,25 €
200 x 100	75136 183,90 €	75156 165,90 €	75176 148,90 €
300 x 100	75137 289,00 €	75157 259,90 €	75177 233,90 €
120 x 120	75138 133,50 €	75158 118,90 €	75178 106,50 €
150 x 120	75139 166,90 €	75159 148,90 €	75179 135,50 €
180 x 120	75140 199,90 €	75160 177,90 €	75180 160,90 €
200 x 120	75141 221,90 €	75161 194,90 €	75181 174,50 €
250 x 120	75142 291,90 €	75162 262,90 €	75182 237,50 €
300 x 120	75143 350,50 €	75163 313,90 €	75183 279,90 €

**Stahlemaille, grün & Stahl, grün:** mit Kreide beschreibbar, magnethaftend

**Schiefer, grün:** mit Kreide beschreibbar, trocken abwischbar, nicht magnethaftend – Zubehör siehe Seite 164

## Langwand-Tafeln

## Seitenwandtafel

## mit Naturkork belegt

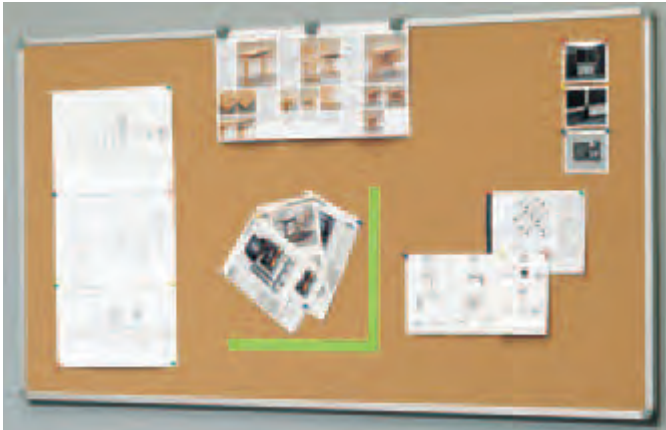
**Naturkorktafel** auch mit Ablage lieferbar  
– auf Anfrage.

ohne Ablage	Oberfläche Kork
Tafelfläche B/H (cm)	
100 x 70	75210 64,90 €
120 x 90	75211 83,50 €
100 x 100	75212 69,90 €
120 x 100	75213 78,50 €
130 x 100	75214 89,90 €
150 x 100	75215 104,90 €
200 x 100	75216 139,50 €
300 x 100	75217 250,90 €
120 x 120	75218 99,00 €
150 x 120	75219 113,90 €
180 x 120	75220 136,90 €
200 x 120	75221 151,25 €
250 x 120	75222 207,90 €
300 x 120	75223 305,50 €

Auf eine stabile Trägerplatte wurde 5 mm starker Naturkork aufgebracht.

Die Umrahmung mit Alu-Profilen und Sicherheitsecken ist Standard.

Zur Befestigung der Exponate dienen „Push-Pins“. Die Tafeloberfläche wird nicht beschädigt, da sich die Einstiche nach dem Herausziehen der Push-Pins wieder schließen.

Die Tafel sieht auch nach längerem Gebrauch gut aus.

Auf Anfrage auch Kork Linol in verschiedenen Farben gegen Mehrpreis lieferbar.

Weiteres Zubehör für Korktafeln finden Sie ab Seite 151.

*Montage auf Wunsch  
2,5,- Euro*

## mit Tuchoberfläche

**Tuchoberfläche** auch mit Ablage lieferbar  
– auf Anfrage.

ohne Ablage	Oberfläche Kork
Tafelfläche B/H (cm)	
100 x 70	75230 99,00 €
120 x 90	75231 135,00 €
100 x 100	75232 118,00 €
120 x 100	75233 144,00 €
130 x 100	75234 153,00 €
150 x 100	75235 176,00 €
200 x 100	75236 236,00 €
300 x 100	75237 395,00 €
120 x 120	75238 170,00 €
150 x 120	75239 199,00 €
180 x 120	75240 239,00 €
200 x 120	75241 265,00 €
250 x 120	75242 349,00 €
300 x 120	75243 480,00 €

**Farbskala der Stoffe**  
Bitte geben Sie die gewünschte/n Farbnummer/n an:



**Push-Pins**  
Nadellänge: 11 mm,  
farbig sortiert,  
100 Stck.

**PP** 3,90 €

# Tafeln



Modell 75251,  
freistehend,  
Gestell Ral 7035 Lichtgrau

## Stand-Klapp-Tafel in grün oder weiß

**Beste Qualität**  
Magnethaftende Stahl-Emaille-  
Fläche – 20 Jahre Garantie

Modell freistehend nicht höhenverstellbar		Oberfläche Stahlemaille	
Mittel- fläche (cm)	Flügel (cm)	grün	weiß
150 x 100	75 x 100	75250 595,00 €	75253 612,00 €
200 x 100	100 x 100	75251 726,00 €	75254 739,00 €
200 x 100	ohne Flügel	75252 384,00 €	75255 390,00 €

**Stahlemaille, grün:** mit Kreide beschreibbar, magnethaftend  
**Stahlemaille, weiß:** mit trocken abwischbaren Stiften beschreibbar, magnethaftend

## Stand-Klapp- Schiebe-Tafel in grün oder weiß



**up** ↓ **down**  
effect

Klappschiebetafel feststehend/ höhenverstellbar		Oberfläche Stahlemaille	
Mittel- fläche (cm)	Flügel (cm)	grün	weiß
200 x 100	100 x 100	75270 780,00 €	75272 789,00 €
200 x 120	100 x 120	75271 864,00 €	75273 873,00 €

**Stahlemaille, grün:** mit Kreide beschreibbar, magnethaftend  
**Stahlemaille, weiß:** mit trocken abwischbaren Stiften beschreibbar, magnethaftend



# Tafeln

## Fahrbare Klapp-Tafel in grün oder weiß



Modell 75293, fahrbar  
Gestell RAL 5018 Türkisblau

frei Schulungsraum  
inkl. Montage

Klapptafel fahrbar nicht höhenverstellbar		Oberfläche	
		Stahlemaile	
Mittel- fläche (cm)	Flügel (cm)	grün	weiß
150 x 100	75 x 100	75290 678,00 €	75293 696,00 €
200 x 100	100 x 100	75291 829,00 €	75294 829,00 €
200 x 100	ohne Flügel	75292 402,00 €	75295 410,00 €

**Stahlemaile, grün:** mit Kreide beschreibbar, magnethaftend  
**Stahlemaile, weiß:** mit trocken abwischbaren Stiften beschreibbar, magnethaftend

## Fahrbare Klapp-Schiebe-Tafel in grün oder weiß

*Beste Qualität*

Magnethaftende Stahl-Emaile-  
Fläche – 20 Jahre Garantie



Klappschiebetafel fahrbar/ höhenverstellbar		Oberfläche	
		Stahlemaile	
Mittel- fläche (cm)	Flügel (cm)	grün	weiß
200 x 100	100 x 100	75310 814,00 €	75312 822,00 €
200 x 120	100 x 120	75311 906,00 €	75313 915,00 €

**Stahlemaile, grün:** mit Kreide beschreibbar, magnethaftend  
**Stahlemaile, weiß:** mit trocken abwischbaren Stiften beschreibbar, magnethaftend

# Tafeln



Pylonen-Klapptafel mit neigbarer Projektionswand  
Größe 150 x 150 cm.

## Pylonen-Klapp-Schiebe-Tafel in grün oder weiß

frei Schulungsraum inkl. Montage

Pylonen-Klapptafel feststehend/höhenverstellbar		Oberfläche Stahlemaille	
Mittel-fläche (cm)	Flügel (cm)	grün	weiß
200 x 100	100 x 100	75350 738,00 €	75352 738,00 €
200 x 120	100 x 120	75351 814,00 €	75353 814,00 €

**Stahlemaille, grün:** mit Kreide beschreibbar, magnethaftend  
**Stahlemaille, weiß:** mit trocken abwischbaren Stiften beschreibbar, magnethaftend

**Beste Qualität**  
Magnethaftende Stahl-Emaille-Fläche – 20 Jahre Garantie



## Wand-Klapp-Schiebe-Tafel in grün oder weiß

auch fahrbar und freistehend lieferbar

Klappschiebetafel mit senkrechtem Fuß (10 cm hoch)			Oberfläche Stahlemaille	
Mittel-fläche (cm)	Flügel (cm)	Schreib-fläche	grün	weiß
150 x 100	75 x 100	4,5 qm	75380 688,00 €	75384 688,00 €
200 x 100	100 x 100	6,0 qm	75381 730,00 €	75385 730,00 €
150 x 120	75 x 120	5,4 qm	75382 755,00 €	75386 755,00 €
200 x 120	100 x 120	7,2 qm	75383 856,00 €	75387 856,00 €

**Stahlemaille, grün:** mit Kreide beschreibbar, magnethaftend  
**Stahlemaille, weiß:** mit trocken abwischbaren Stiften beschreibbar, magnethaftend

Klappschiebetafel mit Projektionswand (Lichtbildwand s. Seite 187).

## Fahrbare Tafel

**Oberfläche: Grün, Stahlemaille**  
mit Kreide beschreibbar, und magnetaftend

**Tafelgröße: 120 x 100 cm**  
35275 **409,00**

**Tafelgröße: 150 x 100 cm**  
35285 **443,00**

### Whiteboard

**Oberfläche: Weiß, Stahlemaille**  
magnetaftend und mit trocken abwischbaren  
Stiften beschreibbar

**Tafelgröße: 120 x 100 cm**  
35235 **415,00**

**Tafelgröße: 150 x 100 cm**  
35245 **453,00**

### Produkt-Info

#### Drehtafel mit Vierkantrohrgestell

- fahrbar und höhenverstellbar
- beidseitig beschichtete Tafelblätter um 360° drehbar
- mobil auf 4 Gleitrollen, 2 davon feststellbar
- Gestell: Lichtgrau – weitere Farben siehe Seite 178

**Weitere Tafelgrößen  
auf Anfrage!**

## Klapptafel

- Hochwertige Tafeloberfläche: Stahlemaille
- Wandmodell zur Befestigung an festen Wänden
- Gestelle: feststehend – fahr- und/oder höhenverstellbar auf Anfrage

Mittelfläche (B x H)	2 Flügel je	Bestell-Nr.	weiß
150 x 100 cm	75 x 100 cm	35310	<b>478,00</b>
200 x 100	100 x 100 cm	35320	<b>607,00</b>

Mittelfläche (B x H)	2 Flügel je	Bestell-Nr.	grün
150 x 100	75 x 100 cm	35330	<b>468,00</b>
200 x 100	100 x 100 cm	35340	<b>596,00</b>

## Projektionswände zur festen Wandmontage

**Projektionswände – neigbar**  
zur Wandmontage oder zwischen den Pylonen

<b>130 x 130 cm</b>	<b>Art.-Nr. 31014</b>	<b>253,00 €</b>
<b>150 x 150 cm</b>	<b>Art.-Nr. 31015</b>	<b>296,00 €</b>
<b>170 x 170 cm</b>	<b>Art.-Nr. 31016</b>	<b>370,00 €</b>

**Projektionswände – schwenk- und neigbar**  
zur Wandmontage rechts oder links (bitte angeben)

<b>130 x 130 cm</b>	<b>Art.-Nr. 31001</b>	<b>289,00 €</b>
<b>150 x 150 cm</b>	<b>Art.-Nr. 31002</b>	<b>336,00 €</b>



Montage auf Wunsch.

Nur an massiver Wand möglich bzw. nach Anfrage.

# Tafelfolien

## Auswechselbare Tafeloberfläche selbsthaftend

Hundertfach erprobt! Anbringbar ohne fremde Hilfe!



### Produkt-Info

Die Tafelfolie wird auf die Tafeloberfläche aufgelegt und mit einem Schwamm oder Tafellappen angerieben.

Die Flächen sind sofort mit Schulkreide beschreibbar. Wird die Tafelfolie nicht mehr benötigt, kann sie jederzeit abgenommen und an einer anderen Tafel/Schreibfläche neu angebracht werden. (Der Haftkleber auf der Rückseite ist dauerhaft haltbar und kann bei Verschmutzung mit kaltem Wasser gereinigt werden.) Keine Rückstände auf den vorhandenen Tafeln.

Ein kostengünstiges und flexibles System. Innerhalb weniger Minuten wird aus einer linierten Tafelfläche eine karierte oder umgekehrt. Einfacher und zeitsparender geht es nicht.

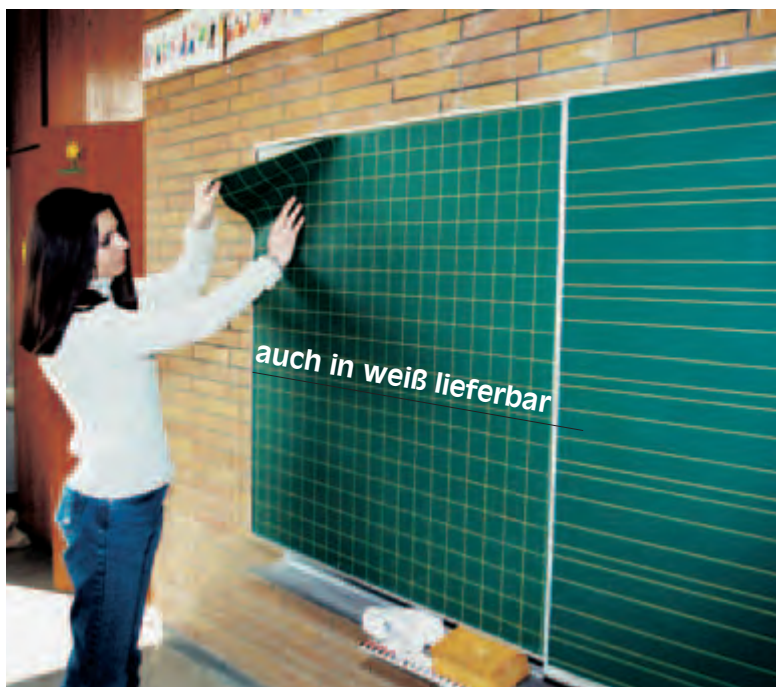
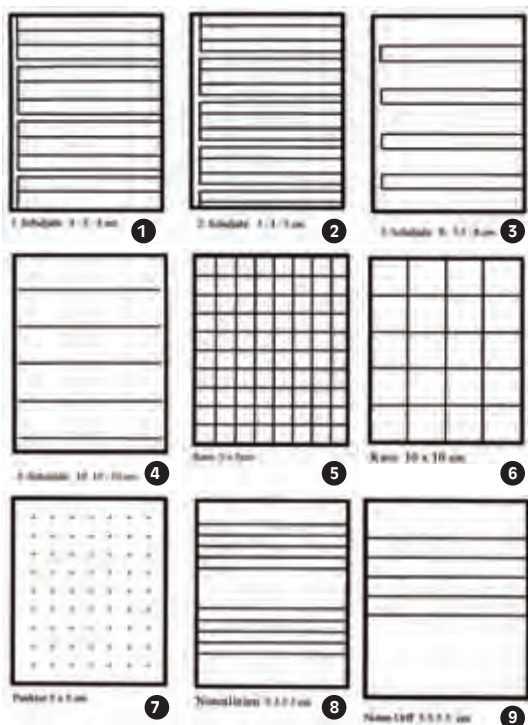

Weitere Lineaturen auf Anfrage.

Schieferfolie, Farbe: grün, Oberfläche matt mit Kreide beschreibbar

Tafelfolie ohne Lineatur (Gewicht 668 g pro m<sup>2</sup>)  
Bestell-Nr. 17800 **m<sup>2</sup> 38,50**

Tafelfolie grün mit Lineatur (in gelb oder weiß, bitte angeben)  
Bestell-Nr. 17810-.. (bitte Lineaturnummer angeben) **m<sup>2</sup> 58,50**

Folie eisenhaltig grün, magnethaftend mit Kreide beschreibbar

Tafelfolie magnethaftend, ohne Lineatur (1.600 g pro m<sup>2</sup>)  
Bestell-Nr. 17820 **m<sup>2</sup> 88,50**

Tafelfolie magnethaftend mit Lineatur (in gelb o. weiß, bitte angeben)  
Bestell-Nr. 17830-.. (bitte Lineaturnummer angeben) **m<sup>2</sup> 119,00**

**Sonder-Rabatt-Staffel**  
→ **Seite 196**

**Wir liefern  
sämtliche Tafelsysteme!  
Bitte fordern Sie  
entsprechende Unterlagen an.**

# Alu-Wandleisten



## Alu-Wandleisten

Ob im Büro, im Klassenraum oder als Galerieleiste, die verschiedenen Oberflächen und das reichhaltige Zubehör bieten Ihnen für jeden Anwendungsbereich das ideale Medium.

4 Rollklemmen mit integriertem Galeriehaken sind je lfd. Meter im Lieferumfang enthalten, sowie die entsprechende Anzahl von Schrauben und Dübeln; einfache Montage.

Mit einfacher **weißer Melaminharz-Oberfläche** zum Anhängen von Informationen mittels unseren Rollklemmen mit integriertem Galeriehaken.

**39134 14,90 €**

Mit naturfarbener **Korkoberfläche**, zum zusätzlichen Anbringen von Informationen mittels Steck-Markierungsnadeln, sonst gleiche Vorteile wie 39134 verfügbare Korkfläche 45 mm hoch.

**39135 18,20 €**

Mit **grüner Stahloberfläche**, zum zusätzlichen Anheften von Informationen mittels Kraftmagneten.

**39136 17,90 €**



39137

39138

39135

39136

39134

Mit **weißer Stahloberfläche**, zum zusätzlichen Anheften von Informationen mittels Kraftmagneten und Beschriftungsmöglichkeit mit trocken abwaschbaren Whiteboardmarkern. Verfügbare Beschriftungsfläche 45 mm.

**39137 17,90 €**

Die kombinierte **Kork-Stahl-oberfläche (weiß)**, bietet die Vorteile von AK 2 und AK 4 in einer Leiste. Sowohl Pinnadeln, Kraftmagnete als auch Whiteboardmarker können angewandt werden. Selbstverständlich ebenfalls anwendbar, unser Rollhaken mit integriertem Galeriehaken (4 Stück je lfd. Meter im Lieferumfang enthalten).

**39138 19,50 €**



## Zubehör-Satz

Der komplette Zubehör-Satz beinhaltet: je 1 x 33125, 33030, 33020

**33010 14,50 €**

## Whiteboardmarker

trocken abwischbar  
4 Stück, farbig sortiert

**33020 6,00 €**

## Wischer 1 Stück

**33030 4,00 €**

## 10 Rundmagnete

Colorkappe, 2 Größen,  
ø 20 + 30 mm, farbig sortiert

**33125 5,00 €**



## Runde Kraftmagnete

mit Colorkappe,  
je 12 Magnete in 6 Farben  
ø 20 mm

**33130 3,90 €**

ø 30 mm

**33120 5,80 €**

ø 40 mm

**33110 7,80 €**



## Steck- und Markierungsnadeln

1 Satz Push-Pins (Nadeln) farbig sortiert, 100 Stück für Korktafeln und Faserplatten-Tafeln.

**27060 3,90 €**

## Zusätzliche Rollklemme

mit integriertem Galeriehaken

**33126 2,15 €**



## ATLA Wandtafelkreide

### Konvexe Form



#### \*Farbtabelle

20 = gelb
30 = orange
40 = rot
50 = grün
60 = blau
70 = braun

#### Schulkreide - weiß

Best.- Nr. 15100 P mit 72 St.

20 Packungen (1 Gebinde) **29,00**

#### Schulkreide - farbig

Best.- Nr. 152 P-\* mit 72 St.

Farbe nach Wahl.

20 Packungen (1 Gebinde) **84,00**

#### Schulkreide - farbig sortiert

Best.- Nr. 15400 P mit 12 Stück

6-farbig sortiert

20 Packungen (1 Gebinde) **26,00**

\* bitte die gewünschten Farben angeben

**Sonder-Rabatt-Staffel**  
Seite 196



#### Viskoseschwamm

Reines Naturprodukt, extrem saugstark und langlebig

#### 13,5 x 9 x 3,7 cm

Best.- Nr. 16200

**1,50**

ab 25 Stck.

**1,45**

ab 50 Stck.

**1,35**

#### 20 x 8 x 8 cm

Best.- Nr. 16250

**1,95**

ab 25 Stck.

**1,90**

ab 50 Stck.

**1,80**



#### Qualitäts-Tafelschwamm

Griffig, feinschwebig, FCKW-frei.  
\* Farben nach Lagerbestand

#### 16 x 10 x 6 cm braun

Best.- Nr. 16100

**0,70**

ab 25 Stck.

**0,65**

ab 50 Stck.

**0,55**



## Qualitätskartenständer

Mit 5 Füßen, stufenlose Einhandbedienung mit Stopp- und Kunststoff-Greifklaue.

- 184 cm hoch,
- ausgefahren 330 cm,
- Stahlrohr pulverbeschichtet nach RAL
- Standardfarbe Lichtgrau –
- auch lieferbar in:

RAL 7016 Anthrazit  
RAL 3003 Rubinrot  
RAL 5014 Taubenblau  
RAL 8014 Sepiabraun

ab **91,50**



#### feststehend

Nr. 19000 **108,00**

ab 3 Stück **102,50**

ab 5 Stück **99,50**

#### fahrbar (5 Rollen, 3 feststellbar)

Nr. 19050 **136,90**

ab 3 Stück **126,90**

ab 5 Stück **116,90**

#### Greifklaue einzeln

Nr. 19150 **37,00**



#### Tafellappen

35 x 35 cm Baumwolle, feste Qualität

Best.- Nr. 16400

**0,60**

ab 25 Stck.

**0,55**

ab 50 Stck.

**0,50**

35 x 35 cm Baumwolle/Synthetik

Best.- Nr. 16500

**0,50**

ab 25 Stck.

**0,45**

ab 50 Stck.

**0,40**



Tafeltrockner, 30 cm breit

Best.- Nr. 16300

**4,20**

ab 10 Stck.

**4,05**

ab 20 Stck.

**3,90**

Ersatz-Gummilippe

Best.- Nr. 16310

**1,40**

## Saubere Lösung...



#### Papiertonne „Surit“ 35 Liter

Best.- Nr. 173-\*

10 Stück **59,00**

(1 Gebinde)

Farben nach Wahl

\* lieferbar in: gelb, blau, orange, grün, braun



#### Papierkorb Läufer 18 Liter

Best.- Nr. 172-\*

10 Stück **38,00**

(1 Gebinde)

Farben nach Wahl

\* lieferbar in: gelb, rot, grün, braun

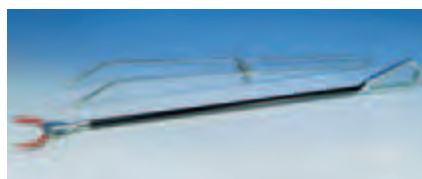

Papierzange, verchromt

Best.-Nr. 17120

**6,90**

Greifboy, Alu, 90 cm

Best.-Nr. 17130

**17,60**

Greifboy, Holz, 85 cm

Best.-Nr. 17140

**13,50**

# Plantafel/Farbtabelle

**Das ganze Schul-/Jahr übersichtlich auf einer Tafel – wie Sie es wünschen\*.**

\*) Durch abnehmbare, magnethaftende Tages-, Datums- und Monatsstreifen individuell veränderbar / aktualisierbar.

## Produkt-Info

### Schul-/Jahresplaner

- Monateinteilung in der Waagerechten durch einen Magnetstreifen
- Senkrecht einsetzbare tages- und datumsbezogene Magnetstreifen
- Leicht schraffierte Wochenenden zur besseren Übersicht
- 38 Zeilen für Eintragungen
- Oberfläche stahlemailliert – magnethaftend, beschreibbar, trocken abwischbar
- Mit 8 mm Alu-Rahmen
- Inkl. praktischer Stiftablage und Befestigungsmaterial



**Eine einmalige Anschaffung!**  
Stets wiederverwendbar durch veränderbares Kalendarium.

### Schul-/Jahresplaner

Format	Bestell-Nr.	Preis
H/B ca.		
60 x 90 cm	83600	<b>123,00</b>
90 x 120 cm	83601	<b>178,50</b>

**Sonder-Rabatt-Staffel**  
Seite 196



### Starterkit für Plantafeln

Die Grundausstattung für alle Plantafeln

- 1 Tafelwischer
- 10 Tafelschreiber (1 mm) in schwarz, rot, blau, grün
- 5 Sets magnetische Symbole (Dreiecke, Karos, Pfeile...)

Bestell-Nr. 83605 **39,00**

## Farben und Dekore

### Holz-Dekore

siehe auch Seite 87



Weiß 10



Lichtgrau 20



Sand 11

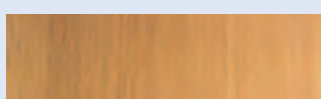

Buche 18

### Stahl-Farbpalette

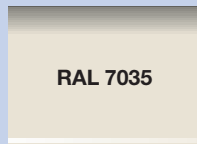

RAL 7035

Lichtgrau

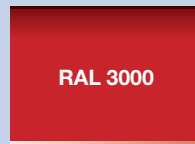

RAL 3000

Feuerrot

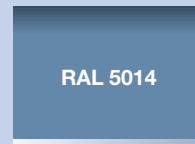

RAL 5014

Taubenblau

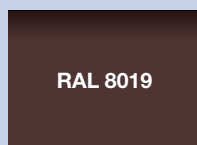

RAL 8019

Graubraun

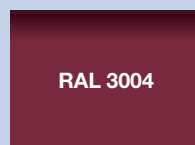

RAL 3004

Purpurrot

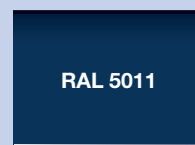

RAL 5011

Stahlblau

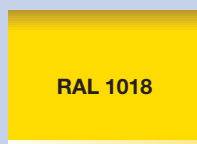

RAL 1018

Zinkgelb

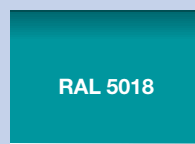

RAL 5018

Türkisblau



RAL 9006

Weißaluminium

### Stoffe

**Bitte Stoff-Musterkarte anfordern!**

*Wünschen Sie weitere Dekore?  
Bitte fordern Sie unsere Musterkarte an!*

# Zeichengeräte - Tafeln

## Qualitäts-Zeichengeräte Focon von PYTHAGO-Geometrie ...



**Siebdruck = Langlebigkeit  
der Skalierungen**

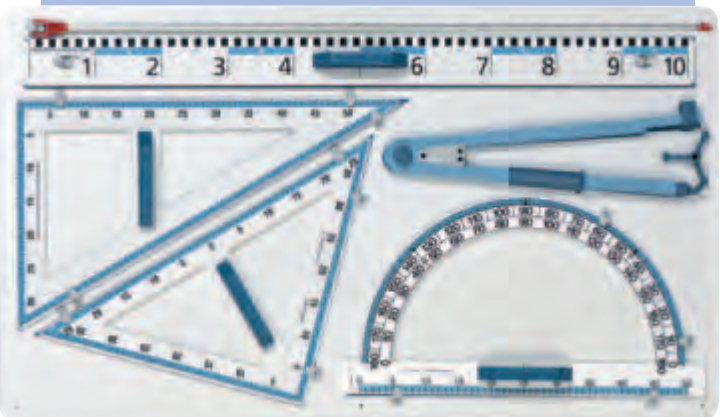
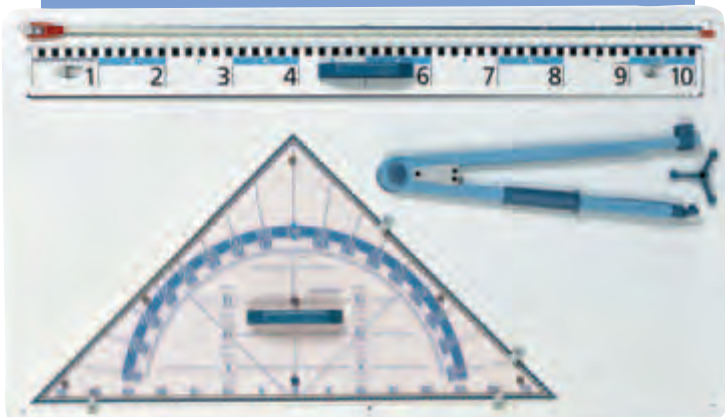

### Gerätetafel 1

#### Bestückung

- Präzisionszirkel
- Lineal mit dcm-Teilung
- Geo-Dreieck 60 cm
- Zeigestock Glasfiber, 105 cm

Bestell-Nr. 06.5105

**46,50**

ab 3 Stück

**44,90**

**Made in  
Germany**

### Gerätetafel 2

#### Bestückung

- Präzisionszirkel
- Lineal mit dcm-Teilung
- Geo-Dreieck 80 cm
- Zeigestock Glasfiber, 105 cm

Bestell-Nr. 06.5205

**53,00**

ab 3 Stück

**51,00**

### Gerätetafel 4 (ohne Abb.)

#### Bestückung

- Präzisionszirkel
- Lineal mit dcm-Teilung
- Winkelmesser 50 cm
- Zeigestock Glasfiber, 105 cm
- 2 Zeichendreiecke 45° + 60° á 60 cm

Bestell-Nr. 06.5405

**65,55**

ab 3 Stück

**63,60**

**Sonder-Rabatt-Staffel  
→ Seite 196**



# Zeichengeräte

... zu besonders günstigen Preisen

### Präzisionszirkel

- Gute Handhabung, lange Lebensdauer und hervorragende Verarbeitung
- Feststellschraube mit cm-Teilung (rückseitig Gradeinteilung)
- Frei drehbarer Griff für präzises unproblematisches Arbeiten

Bestell-Nr. 06.1000	<b>12,90</b>
ab 5 Stück	<b>12,40</b>
ab 10 Stück	<b>11,95</b>

### Ersatzteile Zirkel

<b>Dreifuß komplett</b>	
Bestell-Nr. 09.1003	<b>7,50</b>
ab 10 Stück	<b>6,70</b>

### je 3 Sauger und Nieten

Bestell-Nr. 09.1009	<b>0,65</b>
ab 10 Stück	<b>0,60</b>

### Zeichendreieck (A) 45°

60 cm: Bestell-Nr. 06.0700	<b>6,85</b>
ab 5 Stück	<b>6,65</b>

### Winkelmesser (B) 50 cm

Bestell-Nr. 06.0600	<b>6,80</b>
ab 5 Stück	<b>6,60</b>

### Zeichendreieck (C) 60°

60 cm: Bestell-Nr. 06.0800	<b>6,85</b>
ab 5 Stück	<b>6,65</b>

### Ersatzteile

<b>Gerätegriff</b>	
Bestell-Nr. 09.9001	<b>0,60</b>
ab 10 Stück	<b>0,55</b>

### 10 Gummistopper

Bestell-Nr. 09.9005	<b>1,40</b>
ab 10 Stück	<b>1,25</b>

### Geo-Dreieck 60 cm

Bestell-Nr. 06.1715	<b>9,55</b>
ab 5 Stück	<b>9,35</b>
ab 10 Stück	<b>9,10</b>

### Geo-Dreieck 80 cm

Bestell-Nr. 06.1725	<b>14,75</b>
ab 5 Stück	<b>14,45</b>
ab 10 Stück	<b>14,15</b>

### Zeigestock Glasfiber, 105 cm

Bestell-Nr. 06.1200	<b>6,40</b>
ab 10 Stück	<b>6,20</b>

### Lineal mit dcm-Teilung

Bestell-Nr. 06.0450	<b>5,60</b>
ab 5 Stück	<b>5,40</b>
ab 10 Stück	<b>5,35</b>

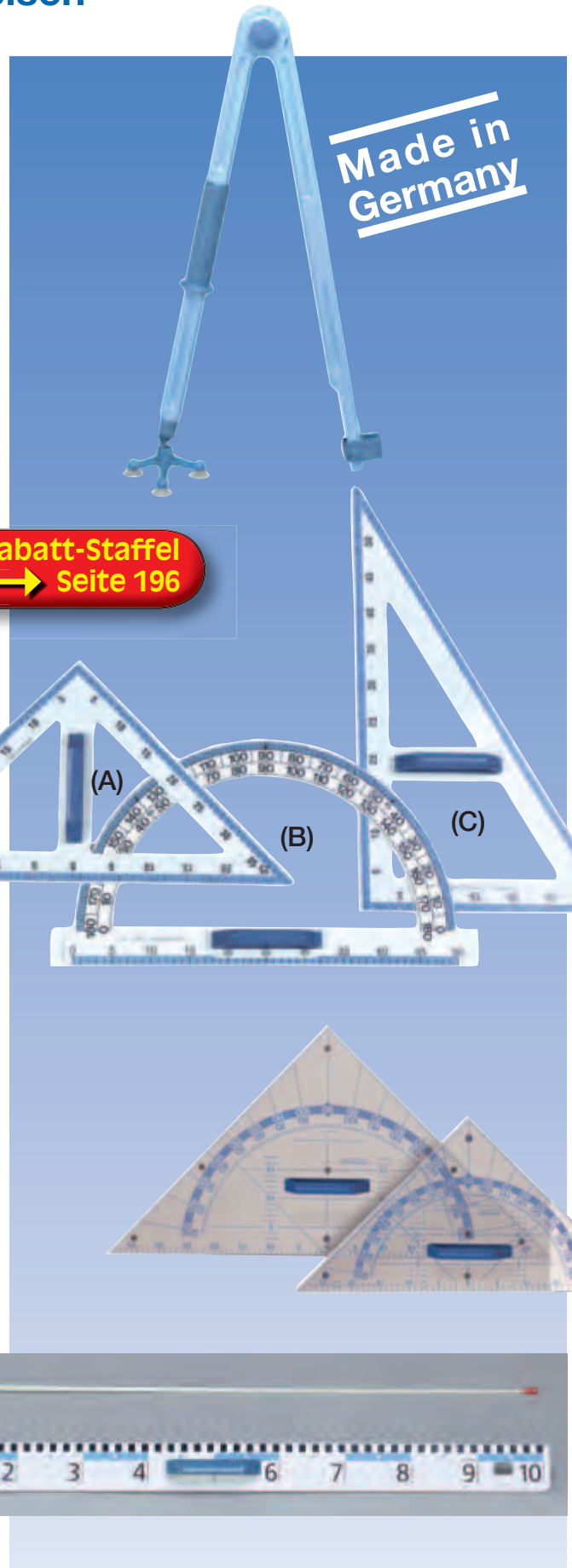

Sonder-Rabatt-Staffel  
Seite 196

## IDEAL

alle IDEAL-Modelle:

**Schnittandeuter:**  
transparente Anpressschiene mit Übergriffschutz und Schnittlinien-Sichtkante.

**Schnittandeuter:**  
Gut sichtbar ist der Verlauf der Schnittlinie auf der gesamten Schnittlänge durch einen roten Schnittandeuter, der in den Messerschutz integriert ist.

**„EASY\_LIFT“:**  
Innovativer Löshebel zum Anheben der Pressung für eine bequeme Schnittgutentnahme

**Sonder-Rabatt-Staffel**  
Seite 196

### Modell 24004

- lasergeschnittenes Universalmesser aus hochwertigem Spezialstahl mit Teflon®-Beschichtung
- Anpressschiene mit Übergriffschutz und Schnittlinien-Sichtkante als Schnittandeuter
- zwei Papieranlagen (vorne und hinten) und zwei Maßskalen (cm/mm)
- Rückanschlag (für vordere oder hintere Papieranlage)
- Papierformate von A4 – A6 und gängige Fotoformate auf dem Schneidetisch
- Tischgröße: 250 x 340 mm (B x T)
- Gewicht: 2,5 kg
- Schnittlänge: 340 mm
- Schnittkapazität: ca. 15 Blatt

**Art.-Nr. 24004** **65,00 €**

### Modell 24005 (ohne Abb.)

- Ausstattung und Optik wie 1133, jedoch mit 430 mm Schnittlänge
- Tischgröße: 250 x 430 mm (B x T)
- Gewicht: 3 kg

**Art.-Nr. 24005** **95,00 €**

### Modell 24006

- großer Schneidetisch
- hochwertige Messergarnitur aus „Solinger Messerstahl“, nachschleifbar
- arretierbarer Rückanschlag
- Seitenanschlag mit Maßskala in mm/Zoll
- aufgedruckte DIN-Formate
- manuelle Anpressschiene mit Messerschutz und integriertem Schnittandeuter
- solide Ganzmetallkonstruktion
- Tischgröße: 304 x 385 mm (B x T)
- Gewicht: 4 kg
- Schnittlänge: 350 mm
- Schnittkapazität: ca. 25 Blatt

**Art.-Nr. 24006** **93,00 €**

### Modell 24007

- automatische Pressung mit „EASY\_LIFT“
- hochwertige Messergarnitur aus „Solinger Messerstahl“, nachschleifbar
- transparenter Messerschutz mit integriertem Schnittandeuter (zeigt auf der gesamten Schnittlänge gut sichtbar die Schnittlinie an)
- präziser Seitenanschlag aus Metall mit stufenlos arretierbarem Rückanschlag
- stabile Ganzmetall-Konstruktion
- robustes Messerlager aus Aluminiumguss und zweifach gelagerte Messerachse für präzise Schnitte
- Maßskala in mm/Zoll
- Tischgröße: 304 x 385 mm (B x T)
- Gewicht: 4,5 kg
- Schnittlänge: 350 mm
- Schnittkapazität: ca. 25 Blatt

**Art.-Nr. 24007** **136,00 €**

### Modell 24008 (ohne Abb.)

- Ausstattung und Optik wie 1135, jedoch mit 460 mm Schnittlänge für A3 plus
- Tischgröße: 356 x 510 mm (B x T)
- Gewicht: 7,5 kg

**Art.-Nr. 24008** **198,00 €**

# Hebelschneider / Aktenvernichter

## IDEAL

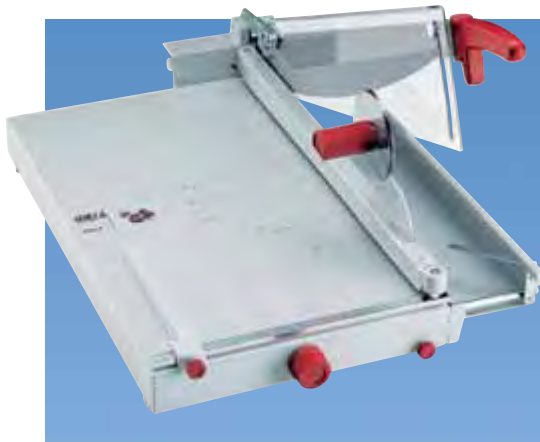

**Vorderanschlag:**  
Er lässt sich mit seiner Schmalschnitteinrichtung über einen Skalendrehknopf millimetergenau einstellen.



### Modell 24009

- hochwertige Messergarnitur aus „Solinger Messerstahl“, nachschleifbar
- solide Handpressung für individuellen Anpressdruck
- transparente Messerschutzautomatik aus bruchsicherem Lexan® für ungehinderte Sicht auf die Schnittkante
- Seitenanschlag mit Maßskala in mm/Zoll
- stufenlos arretierbarer Rückanschlag
- Schmalschnitt-Einrichtung zum Schneiden schmalster Streifen im Bereich 1–10 mm
- stabile Ganzmetall-Konstruktion
- Tischgröße: 356 x 403 mm (B x T)
- Gewicht: 9 kg
- Schnittlänge: 385 mm
- Schnittkapazität: ca. 50 Blatt

Art.-Nr. 24009 **218,00 €**

### Modell 24010

- Ausstattung und Optik wie 1038, jedoch mit 580 mm Schnittlänge
- Tischgröße: 356 x 604 mm (B x T)
- Gewicht: 14 kg
- Schnittkapazität: ca. 40 Blatt

Art.-Nr. 24010 **297,00 €**

### Modell 24012

- Profi-Hebelschneider mit Papier-/Werksstoffmesser für das Schneiden unterschiedlichster Materialien wie Papier, Pappe, Folien etc. bis zu einer Höhe von 4 mm/20 Blatt
- komplett mit Untergestell und Fußpressung
- ausklappbarer Seitentisch, rechts
- Schmalschnitt-Einrichtung (1–10 mm)
- Skalendrehknopf zur Maßeinstellung des Vorderanschlages
- feststehender Messerschutz und Messerverschlussvorrichtung
- Tischgröße: 605 x 800 mm (B x T)
- Gewicht: 55 kg
- Schnittlänge: 800 mm

Art.-Nr. 24012 **728,00 €**

### Modell 24013

- Ausstattung und Optik wie 1080, jedoch mit 1100 mm Schnittlänge
- Tischgröße: 760 x 1100 mm (B x T)
- Gewicht: 60 kg

Art.-Nr. 24013 **998,00 €**



**Auffangbehälter**  
komfortable Schnittgutentnahme durch den nach vorne entnehmbaren Behälter.

**IDEAL-Aktenvernichter:**



### Schreibtisch-Aktenvernichter Modell 24011

für das Einzelbüro. Start-Stopp-Automatik über Lichtschranke. Betriebsanzeige. Eingriffschutz in der Zuführöffnung durch transparente Sicherheitsklappe. Büroklammerfestes Schneidwerk. Mehrfunktionsschalter für Stand-by, Stopp und Rückwärtslauf. Laufruhiger 150-Watt-Motor. Zweifache Motorsicherung. Robustes, staubdicht geschlossenes Getriebe. Hochwertiger Holz-Unterschrank. Entnehmbarer Auffangbehälter mit Sichtfenster als Füllstandsanzeige. Abschaltautomatik bei entnommenem Behälter über Magnetschalter. Arbeitsbreite 220 mm. Auffangvolumen 20 Liter. Maße: 537 x 345 x 220 mm (H x B x T).

Best.-Nr.	Schnittart	Leistung (A4, 70 g/m <sup>2</sup> )	Preis
<b>24011</b>	4 mm Streifen	11–13 Blatt	<b>198,00 €</b>
<b>24011-2</b>	3 x 25 mm Partikel	6–7 Blatt	<b>243,00 €</b>



**„SPS“ - Safety Protection System:**  
dieses umfangreiche Sicherheitspaket garantiert einen extrem hohen Sicherheitsstandard mit besonderer Bedien- und Betriebssicherheit:

- elektronisch kontrollierte Sicherheitsklappe in der Zuführöffnung als Finger-, Krawatten- oder Splitterschutz beim Vernichten von CDs
- Schaltelement „EASY\_SWITCH“ mit Bedienerführung durch Farbsignale und Leuchtsymbole
- Reversierautomatik mit autom. Abschaltung (verhindert Papierstaus)
- Abschaltautomatik bei vollem Auffang sack
- elektronisch gesicherte Tür über einen Magnetschalter
- zweifache Motorsicherung gegen Überhitzung
- umweltgerechter Energiesparmodus

### Schreibtisch-Aktenvernichter Modell 24014

Einer der sichersten Aktenvernichter der Welt durch das „SPS“-Sicherheitspaket. 240 mm Arbeitsbreite. Start-/Stopp-Automatik über Lichtschranke. Fahrbarer Unterschrank mit umweltfreundlichem 35-Liter-Dauerplastiksack. Kraftvoller, laufruhiger 580-Watt-Motor. Hochwertiges, büroklammerfestes Schneidwerk. Das 4 mm- und das 4 x 40 mm-Gerät vernichten auch mühelos CDs/DVDs. Maße: 630 x 395 x 295 mm (H x B x T).

Best.-Nr.	Schnittart	Leistung (A4, 70 g/m <sup>2</sup> )	Preis
<b>24014-1</b>	4 mm Streifen	22–24 Blatt	<b>428,00 €</b>
<b>24014-2</b>	4 x 40 mm Partikel	16–18 Blatt	<b>479,00 €</b>
<b>24014-3</b>	2 x 15 mm Partikel	11–13 Blatt	<b>479,00 €</b>

