



Sonder-Rabatt-Staffel
→ Seite 196

ab 49,- €

Einfach, gut und preiswert

Stativ-Bildwand Standard

Unkompliziertes Einsteigermodell für Dia- und Overheadprojektionen. Schont das Budget, ohne auf wichtige Standards zu verzichten.

- Stufenlos höhenverstellbare Projektionsfläche
- Spannkopf für optimale Planlage
- Aufhängebügel mit 4 Rasterungen
- Der Tragegriff ermöglicht hohe Mobilität

Tuchqualität: Mattweiß (Typ D)

Format H/B ca.	Bestell-Nr.	Preis
125/125 cm	81120	49,00
150/150 cm	81121	59,00
175/175 cm	81122	79,00

Stativ-Bildwände



Leichtes Handling – flexibel, mobil

Stativ-Bildwand Professional

Problemlos zusammenklappbar – und ab ins nächste Klassenzimmer.

- Stabiles Vierkant-Stahl-Stativ, um 360° drehbar
- Der integrierte Keystone-Bügel mit 3–5 Rasterungen verhindert Verzerrungen bei der OH-Projektion
- Stufenlos höhenverstellbare Projektionsfläche
- Spannkopf für optimale Planlage
- Der Tragegriff ermöglicht hohe Mobilität
- Transportverriegelung

Tuchqualität: Mattweiß (Typ D)

Format H/B ca.:	Bestell-Nr.	Preis
150/150 cm	81100	85,00
180/180 cm	81101	146,00
200/200 cm	81103	179,50

Sonder-Rabatt-Staffel
Seite 196



Picture King®

- Eine Projektionswand mit Stativ der Spitzenklasse – durch die Stabilität und Haltbarkeit bei intensivem Gebrauch unterwegs hat sie einen ausgezeichneten Ruf.
- Das besonders stabile Stativ der Picture King besteht aus quadratischen Rohren und der Fuß wird einfach auf Fußdruck entriegelt.
- Die spezielle Transportverriegelung beugt Beschädigungen des Projektionstuches vor.
- Stabiler Handgriff mit integrierter Bremse für eine optimale Höheneinstellung und Tragbarkeit.
- Integrierter OHP Keystone-Bügel für Keystone-Korrektur mit einer Länge von 40 cm.

Sonder-Rabatt-Staffel
→ Seite 196



Zubehör

- Schutzhülle zum Schutz der Stativleinwand vor Staub und Beschädigungen beim Transport.

Leinwandbreite 152 cm

Art.-Nr. 99050 **49,95 €**

Leinwandbreite 178 cm

Art.-Nr. 99051 **56,70 €**

Leinwandbreite 213 cm

Art.-Nr. 99052 **67,75 €**

Leinwandbreite 244 cm

Art.-Nr. 99053 **73,65 €**



Bild-formate	Außen-maße	Nutz-maße	Nominale Diagonale	Transport-länge	Netto-gewicht	Picture King	(A) Unterseite Sichtfläche	(B) Min. Höhe	(C) Max. Höhe	Preis
						Mattweiß S				
	HxB cm	HxB cm	cm	in cm	in kg	Art.-Nr.	in cm	in cm	in cm	in Euro
4:3	115x152	109x146	183	167	13	99040	51	174	254	268,50
4:3	135x178	127x170	213	192	15	99041	51	185	300	304,50
4:3	162x213	152x203	254	239	17	99042	51	217	325	388,50
4:3	185x244	175x234	305	267	19	99043	51	239	325	476,50
1:1	152x152	146x146		167	14	99044	51	217	282	268,50
1:1	178x178	172x172		192	16	99045	51	243	325	304,50
1:1	213x213	207x207		239	18	99046	51	278	325	388,50
1:1	244x244	238x238		267	20	99047	51	307	325	476,50

Die Cinestativ mit einem 360-Grad-Fahrgestell für den Lehr- und Seminarbetrieb

Cinestativ Mobil

- Das Schutzgehäuse der Leinwand besteht aus einem Achtkant-Stahlprofilblech, Gehäusequerschnitt: 7,2 cm
- Farbton RAL 9005 schwarz
- Kratz- und schlagfeste Strukturlackierung
- Funktionselemente aus Stahl
- Durch ausgereiften Bedienungskomfort schnell aufgebaut
- Großer, ausklappbarer OV-Bügel im Stativkopf ermöglicht optimales Schrägstellen der Bildwandfläche
- Innenrohrabstoppfung beim Herunterfahren der Bildwandfläche

Fahrgestell

- Stufenlose Höhenverstellung des Stativs mittels einer federunterstützten Ausgleichsmechanik, die durch eine Rändelradschraube fixiert wird; erforderlich für gute Sichtbedingungen in großen Räumen
- Die Bildwandfläche ist mit Handgriff und Arretierungskopf feinjustierbar
- Die Bildwand ist um 360 Grad drehbar
- Die abgerundete Standfläche mit einem Durchmesser von 65 cm sorgt für einen sicheren Stand und ist mobil durch fünf feststellbare Laufrollen
- RAL 9002 weiß



Bildwandfläche

- Bildwandfläche auf Folienbasis, mattweiß, diffus reflektierend nach DIN 19045 Typ D
- Lichtdichte Präparierung der Bildwandfläche
- Leuchtdichtefaktor 1,2

Preisliste

Art.-Nr.	Beschreibung	Typ D	Maße HxB	Preis
96500	Cinestativ Mobil	Typ D	150 x 150 cm	249,00
96501	Cinestativ Mobil	Typ D	180 x 180 cm	279,00
96502	Cinestativ Mobil	Typ D	200 x 200 cm	299,00

Sonder-Rabatt-Staffel
 **Seite 196**



MovieLux Mobil – jederzeit überall einsatzbereit und im Handumdrehen aufgebaut

Komfortabel und flexibel – auch für professionelle Präsentationen unterwegs. Für mobile Projektion mit hohem Anspruch an Design und Qualität.

- Problemloser Aufbau – mit nur zwei Handgriffen lässt sich die Projektionsfläche stufenlos aus dem Koffer ziehen
- Das stabile Scherengelenk sorgt für die optimale Planlage der Projektionsfläche
- Schwarze Umrandung für einen sauberen Bildabschluss, die Projektion wirkt kontrastreicher, 4:3-Format
- Die Projektionsfläche ist in einem stabilen und formschönen Koffer integriert
- Der robuste Aufbewahrungskoffer aus Aluminium schützt die Projektionsfläche

vor Staub und Beschädigung auch beim Transport außer Haus

- Platz sparend aufzubewahren
- Mit vier Rollen und zwei Handgriffen für einfachen Transport
- Gehäusefarbe: schwarz, RAL 9005

Projektionsfläche

- Aufprojektion, **Typ D**
- Leuchtdichtefaktor nach DIN 19045, ca. 1,2
- Mattweiß, auf Gewebebasis
- 2 cm schwarze Umrandung
- Rückseite: schwarz, lichtdicht



Rückseite mit Scherengelenk, stufenlose Höheneinstellung

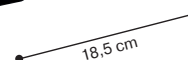

Rollen und Handgriff für einfachen Transport

Sonder-Rabatt-Staffel
Seite 196

Bildmaße B/H cm	A	B	C	Diagonale cm/inch	Gewicht netto kg	Art.-Nr.	Preis €
Videoformat 4:3							
155/115	175	179	62	193/76	14,5	81141	359,-
175/125	195	183	56	215/85	15,5	81144	378,-
196/147	215	213	64	245/96	17,5	81760	471,-
Format 1:1							
155/155	175	179	22	219/86	14,5	81143	369,-
196/196	215	213	15	277/109	17,5	81145	461,-

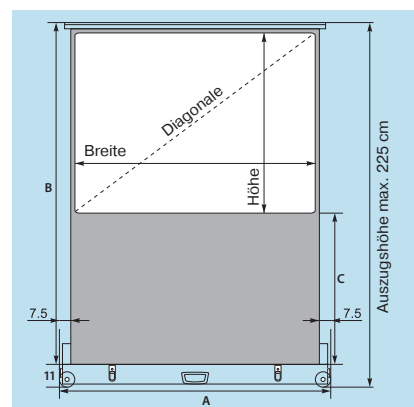

Rollo-Bildwand



Sonder-Rabatt-Staffel
Seite 196

Rollo Universal und Rollo Premium – schnell einsatzbereit, stoppen in jeder Position

Rollo Universal

- Durch bewährtes Rollo-Prinzip mit einem Handgriff einsatzbereit
- Stufenlose Formatwahl
- Wand- oder Deckenmontage möglich
- Vierkant-Stahlblech-Gehäuse in modernem Design, Querschnitt ca. 6,8 x 6,8 cm bzw. 8 x 8 cm bei 244 cm Projektionsflächenbreite
- Gehäusefarbe: weiß

Projektionsfläche Rollo Universal und Rollo Premium

- Aufprojektion, **Typ D**
- Leuchtdichtefaktor nach DIN 19045, ca. 1,2
- Mattweiß, auf Gewebebasis
- Rückseite: schwarz, lichtdicht

Rollo Universal

Außenmaße B/H cm	Diagonale cm/inch	Gewicht netto kg	Art.-Nr.	Preis €
153/153	204/80	6,0	86140	62,-
183/183	246/97	7,0	86141	68,-
203/203	274/108	8,0	86142	88,-
244/244	325/128	9,5	86143	118,-

Rollo Premium

Bildmaß B/H cm	Außenmaß B/H cm	A	B	C	Diagonale cm/inch	Gewicht netto kg	Art.-Nr.	Preis €
Format 1:1								
147/147	153/153				208/82	6,0	81790	65,-
174/174	180/180				246/97	7,0	81791	78,-
197/197	203/203				279/110	8,0	81792	96,-
234/234	244/244				331/130	9,5	81793	126,-
Videoformat 4:3								
170/128		180	158	25	213/84	6,8	81794	84,-
193/144		203	180	30	241/95	7,8	81795	101,-
234/176		244	232	50	293/115	9,2	81796	129,-
KinofORMAT 16:9								
170/95		180	125	25	195/77	6,8	81797	85,-
193/109		203	144	30	222/87	7,8	81798	103,-
234/132		244	187	50	269/106	9,0	81799	129,-

Zubehör

Wandabstandhalter

Länge bis 55 cm stufenlos einstellbar

Art.-Nr. 81725

1 Paar 39,- €

Rollo Premium

Ausstattung wie Rollo Universal, jedoch:

- Einfahren der Projektionsfläche mit **Slow-Return-Effekt**, d.h. Projektionsfläche rollt sich langsam und geräuscharm wieder auf
- Besonders hochwertige **Gewebe-Projektionsfläche**
- **3 cm schwarze Umrandung im 1:1 Format (bei 244 cm: 5 cm Umrandung)**
- **Erhältlich auch in 4:3- und 16:9-Formaten mit schwarzer Maske**

NEU
NEU



Schwarze Maske bei Premium 4:3 und 16:9 Format

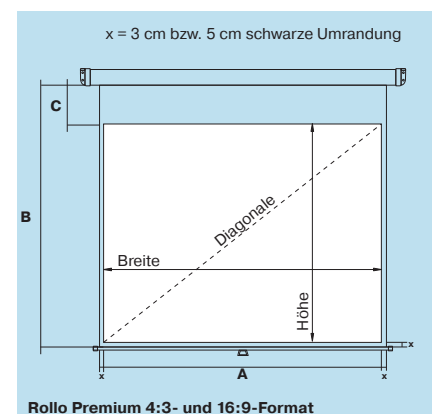
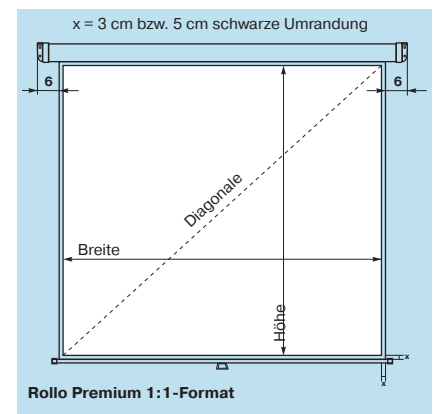

Qualitäts-Bildwände:

Denken Sie bitte an die Augen Ihres Publikums



Mit Wand-/Deckenabstandhalter und Schwenkkopf, geneigt

ab 109,-

Rollo-Bildwand mit INC-Technik

- Patentierte INC-Technik (Inclination = Neigung). Das Scherengelenk auf der Rückseite der Bildwand sorgt für eine stabile Planlage und verhindert dadurch Bildverzerrungen bei der Projektion.
- Die Bildwand ist neigbar (bei Wandmontage nur in Verbindung mit Wandabstandhalter) und mit dem optional angebotenen Schwenkkopf stufenlos schwenkbar – somit ist eine optimale Anpassung an die räumlichen Bedingungen gewährleistet.
- Wand- oder Deckenmontage möglich
- Zum Einbau in abgehängte Decken geeignet (nicht mehr schwenkbar)

Tuchqualität: Mattweiß (Typ D)

Format H/B ca.:	Bestell-Nr.	Preis
150/150 cm	RL150	109,00
180/180 cm	RL180	145,00
200/200 cm	RL200	159,00

Wir empfehlen folgendes Zubehör:

1) Wand-/Deckenabstandhalter

Ermöglicht die Montage in abgehängten Decken sowie die Neigbarkeit der Bildwand zum Ausgleich des Keystone-Effekts bei Wandmontage
Bestell-Nr. AH **59,00**

2) Schwenkkopf

Ermöglicht stufenloses Schwenken der Bildwand nach rechts und links. Bei Wandmontage in Verbindung mit Wandabstandhalter, bei Deckenmontage direkt unter der Decke zu befestigen.
Bestell-Nr. SK **49,00**

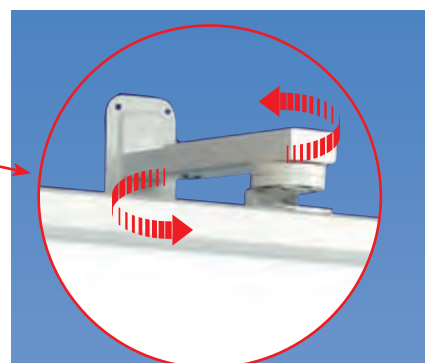

- Planspannen
 - neigen
 - schwenken
- mit nur einem Handgriff!

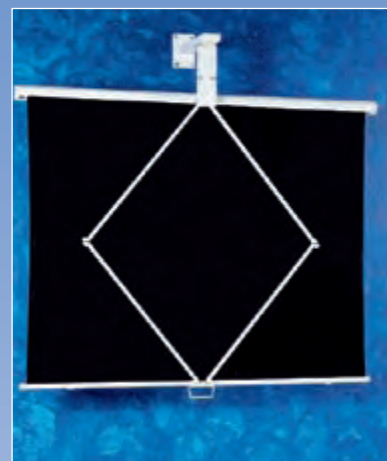

Rückansicht:
Scherengelenk für optimale Planlage

1) Wand-/Deckenabstandhalter
30–50 cm
Bestell-Nr. AH

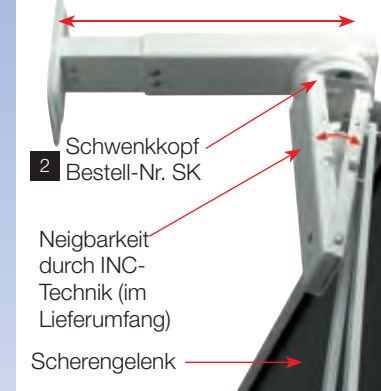

2) Schwenkkopf
Bestell-Nr. SK

Neigbarkeit durch INC-Technik (im Lieferumfang)

Scherengelenk

Rückansicht mit Abstandhalter und Schwenkkopf, geneigt

Sonder-Rabatt-Staffel
Seite 196

Rollo-Bildwand

FlexScreen

- Projektionswand mit Scherenmechanismus und Ausfallarm für optimale Flexibilität beim Sichtwinkel und der Bildformateinstellung.
- Durch eine einzigartige Dreh- und Neigevorrichtung kann die FlexScreen flexibel auf unterschiedliche Weise verstellt werden.
- Die FlexScreen läßt sich für die Tageslichtprojektion um max. 20 Grad neigen, kann aber auch für die einfache Videoprojektion eingesetzt werden.
- In allen Positionen ein optimal flach gespanntes Projektionstuch durch Scherenkonstruktion an der Rückseite.
- Standardmäßig mit einem Ausfallarm für die Wandmontage ausgerüstet. Ein spezieller Bügel für die Deckenmontage ist als Zubehör lieferbar.



Zubehör

Deckenbügel, 20 cm lang

Art.-Nr. 99035 38,15 €

Deckenbügel, 40–60 cm lang

Art.-Nr. 99036 76,85 €

Sonder-Rabatt-Staffel
 → Seite 196



Bild- formate	Außen- maße	Nutz- maße	Gehäuse (RAL 9016)			Netto- gewicht	Tuchsorte	Preise
			L1	L2	L3		Mattweiß S	
			HxB cm	HxB cm	mm		mm	
4:3/1:1	145x145	140x140	1520	1470	680	14	99030	216,50
4:3/1:1	160x160	151x151	1711	1620	750	16	99031	239,50
4:3/1:1	180x180	173x173	1911	1820	850	18	99032	258,00



MEDIUM Fold Standard – der mobile Begleiter für die großen Präsentationen

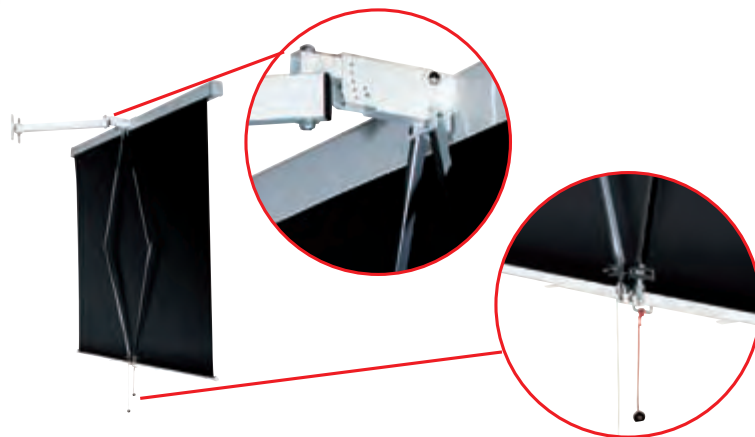
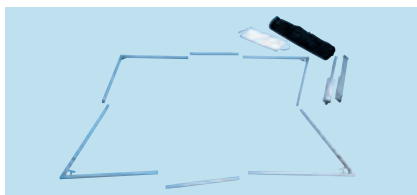

Steckrahmen erweiterbar

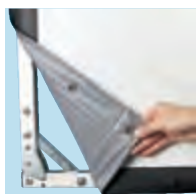

Bildwandfolie mit 5 cm breiter schwarzer Randverstärkung



Rahmen besteht aus 32/32 mm Vierkant-Aluminiumprofil

- Funktionelles Stecksystem
- Auf- und Abbau ohne Werkzeug
- Steckrahmen aus hochwertigem Aluminium-Vierkant-Profil 32/32 mm, erweiterbar bis auf 900/300 cm
- Länge der Einzelelemente max. 120 cm
- Unterkante der Projektions-Bildwand höhenverstellbar von ca. 5 bis 140 cm (in 15-cm-Schritten)
- Stabile, klappbare Standfüße
- Projektionsfläche wird mit Druckknöpfen auf den Rahmen gespannt
- Projektionsfläche **inkl. 5 cm** breiter umlaufender, schwarzer Randverstärkung für kontrastreichere Projektionen
- Geringes Packmaß von max. ca. 120 cm
- Robuste Tragetasche für Rahmen und Projektionsfläche im Lieferumfang enthalten

Projektionsfläche

- Aufprojektion, **Typ D**
- Leuchtdichtefaktor nach DIN 19045, ca. 1,2
- Mattweiß, auf Folienbasis
- 5 cm breiter umlaufender, schwarzer Rand
- Rückseite: grau, nahezu lichtdicht

Auf Anfrage

- Einzelne Projektionsflächen
- Rückprojektionsflächen
- Weitere Formate

Sonder-Rabatt-Staffel
→ Seite 196

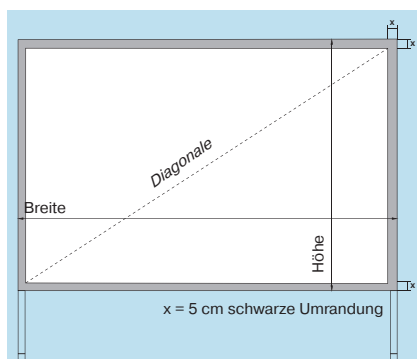

Außenmaße* B / H cm	Diagonale cm/inch	Gewicht netto kg	Art.-Nr.	Preis €
Videoformat 4:3				
210/160	250/98	11,0	81760	651,-
240/180	286/113	13,0	81761	741,-
280/210	336/132	14,0	81762	808,-
320/245	389/153	15,0	81763	931,-
360/270	436/172	17,0	81764	1.078,-
400/300	486/191	18,0	81765	1.178,-
Format 1:1				
250/250	339/133	15,0	81766	864,-
300/300	410/161	16,0	81767	998,-

* inkl. schwarzem Rand (5 cm)

Zubehör



Roll-Koffer für bequemen Transport und sichere Aufbewahrung

- Robust, praktisch und formschön
- Für alle **MEDIUM Fold Standard und Exklusiv** Projektions-Bildwände

- Separates Fach für bis zu zwei Projektionsflächen
- Platz sparend stapelbar
- Material: Polyäthylen, Farbe: grau
- L/B/H: 124/36/34 cm
- Art.-Nr. 81770

199,- €

Mobile falt-Bildwände

MEDIUM falt-Bildwand: komfortabel und schnell aufgebaut durch einteiligen Faltrahmen



Produkt-Info

Falt-Bildwand Exklusiv

Überall dort, wo Komfort und schneller Auf- und Abbau im Vordergrund stehen. Das durchdachte Faltsystem des Rahmens ermöglicht einfachsten Auf- und Abbau. Optimal für alle Präsentationen vor größerem Publikum, auf Bühnen und auf Messen. Da der Rahmen einteilig ist, können Einzelteile weder verloren noch verwechselt werden.

Im Lieferumfang sind robuste Trage-taschen für Rahmen und Bildwandfläche enthalten.

- Automatisch einrastende, stabile Schnappgelenke an Rahmen und Fußstützen
- Der Rahmen besteht aus hochwertigem ca. 32/32mm Vierkant-Aluminiumprofil
- Auf- und Abbau erfolgen ohne Werkzeug
- Ohne Zubehör höhenverstellbar von ca. 5 bis 140 cm (15 cm-Schritte)
- Stabile, klappbare Füße
- Abmessungen nach internationalem Standard
- Bildwandfläche mit ~10 cm breiter, schwarzer Randverstärkung mit Druckknöpfen. Die Projektion wirkt kontrastreicher
- Packmaß nur ca. 125 cm Länge

Bildwandflächen auch separat erhältlich. Rückprojektionsleinwände, andere Formate und weiteres Zubehör auf Anfrage.

Sonder-Rabatt-Staffel
Seite 196

Bewährtes Schnappgelenk rastet automatisch ein und lässt sich per Knopfdruck leicht wieder einklappen

Tuchqualität: Mattweiß (Typ D)

Format	Außenmaße H/B ca.:	Bestell-Nr.	Preis
Seitenverhältnis 3:4			
170/220 cm		81310	787,00
230/300 cm		81311	971,00
249/325 cm		81312	1.043,00
264/345 cm		81313	1.112,00
310/406 cm		81314	1.289,00
Seitenverhältnis 1:1			
203/203 cm		81315	799,00
249/249 cm		81316	899,00
294/294 cm		81317	1.129,00



Höhenverstellung:
von ca. 5 bis 140 cm. (Rückansicht)



Automatisch einrastende, stabile Schnappgelenke an Rahmen und Fußstützen

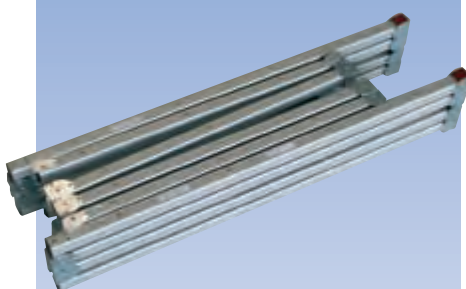

Einteiliger Faltrahmen

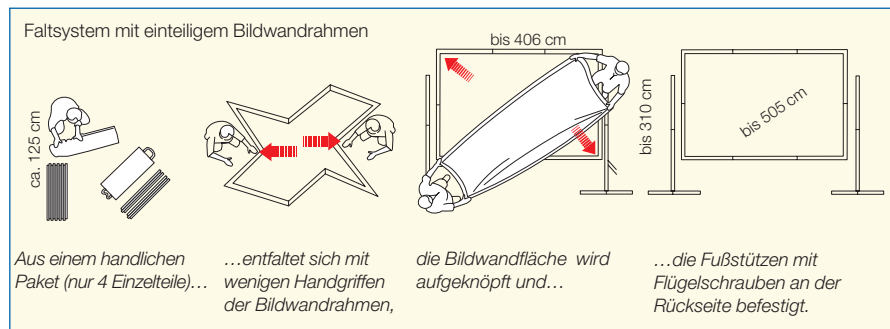

■ Compact Manual

Eigenschaften

Einfache Wand-, Decken- und Kastenmontage mittels integrierter Aufhängung.

Kurbelantrieb ist bei Befestigung an einer (hohen) Decke leicht zu bedienen.

Automatische Begrenzung beim Ein- und Auslauf zur Garantie einer langen Lebensdauer des Projektionstuchs.

Schwarzer Rand für eine besser wahrgenommene Helligkeit des projizierten Bilds.

Wahlmöglichkeiten

- Bildformate Standard (1:1) und Video (4:3).

Zubehör

Für die Montage

- Bügel zur Deckenmontage

99022 Länge max. 100 cm	77,85 €
-------------------------	---------
- Wandbügel

99023 Länge 75 cm	52,45 €
99024 Länge 30 cm	43,15 €
- Wandklemmen

99025	45,00 €
-------	---------
- Spezieller Bügelsatz zur einfachen Befestigung in einem Kasten

99026	50,00 €
-------	---------



- ▲ Solide und einfach kurbelbediente Projektionswand, ideal für Klassenzimmer und Schulungsräume.

Technische Eigenschaften

- Die Projecta-Produkte erfüllen die strengsten Qualitäts- und Sicherheitsauflagen in Europa und werden mit CE-Prüfzeichen geliefert.
- Projecta lässt die Qualität ihrer Produkte im Rahmen des TÜV/GS-Programms überwachen.
- Stahlgehäuse, Innenseite verzinkt und Außenseite in Weiß (RAL 9016) pulverlackiert.
- Abnehmbare Stahlkurbel, Länge 165 cm.
- Mattweiß S: Doppelseitig laminiertes Vinyl auf Glasgewebematerial mit schwarzer Rückseite; Reflexionswert 1,0, Sichtwinkel 50° L/R, Gewicht ca. 425 g/m² und Dicke ca. 0,34 mm.
- Projektionstuch/-tücher erfüllt/erfüllen die Auflagen für Brandschutz bei Baustoffen und Bauteilen.
- Standardbildformat (1:1) hat auf der linken/rechten Seite einen schwarzen Rand (2,5 cm breit).
- Videobildformat (4:3) hat rundum einen schwarzen Rand (5 cm breit).

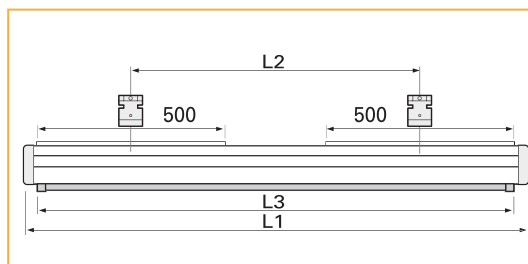
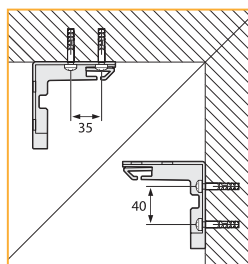

Bildformate	Außenmaße HxB cm	Nutzmaße HxB cm	Nominale Diagonale	
			cm	Inch
1:1	160x160	151x151		
	180x180	173x173		
	200x200	195x195		
	240x240	235x235		
4:3	123x160	110x146	183	72
	138x180	126x168	213	84
	153x200	143x190	254	100
	183x240	173x230	305	120
	213x280	203x270	355	139
	228x300	218x290	394	151

Gehäuse			Nettogewicht in kg	Tuchsorte Mattweiß S Art-Nr.	Preis
L1 mm	L2 max. mm	L3 mm			
1714	1534	1620	10	99001	239,50 €
1914	1734	1820	12	99002	287,50 €
2134	1954	2040	14	99003	321,50 €
2534	2354	2440	17	99004	393,50 €
1714	1534	1620	9	99005	239,50 €
1914	1734	1820	11	99006	287,50 €
2134	1954	2040	13	99007	321,50 €
2534	2354	2440	17	99008	393,50 €
2934	2754	2840	21	99009	497,50 €
3134	2954	3040	23	99010	583,50 €

Sonder-Rabatt-Staffel
Seite 196

Stationäre Kurbel-Bildwände

MW Rollfix Kurbel

Seit Jahrzehnten in der Schule bewährt!

Spitzen-
QualitätSonder-Rabatt-Staffel
Seite 196**MW Rollfix Kurbel**

- Sicherheit vor unbefugter Benutzung durch abnehmbare Kurbel
- Einfache Handhabung durch leichtgängigen Kurbelantrieb (rechts)
- Projektionsfläche stufenlos einstellbar
- Wand- oder Deckenmontage möglich, universelle Montagewinkel im Lieferumfang enthalten
- Einbau in abgehängte Decken mit Zubehör möglich

Bildwandfläche

- Mattweiß (Typ D)
- Rückseite schwarz

Typ D – Außenmaß Projektionsfläche		
ca. B/H	Art.-Nr.	Preis
180/180 cm	81290	311,00
200/150 cm	81291	340,00
200/200 cm	81292	359,00
240/240 cm	81255	433,00
300/250 cm	81294	747,00
300/300 cm	81296	767,00

Weitere
Formate auf
Anfrage**Zubehör für Rollfix Electric und Kurbel****Wand-/Deckenabstandsträger** (o. Abb.)

Abstand zur Wand/Decke ca. 40 cm

Art.-Nr. 83680 pro Paar **59,00****Montageset für abgehängte Decken** (o. Abb.)

Mit diesem Set können bis zu 100 cm Abstand in abgehängten Decken überbrückt werden

Art.-Nr. 83690 Set **77,00**

Sonder-Rabatt-Staffel
Seite 196

■ Compact RF Electrol

Eigenschaften

Einfache Wand-, Decken- und Kastenmontage mittels integrierter Aufhängung.

Mit eingebautem Radiofrequenzempfänger und 1-Kanal-Sender für drahtlose Fernbedienung.

Kompaktes Gehäuse mit Motor.

Automatische Begrenzung beim Ein- und Auslauf zur Garantie einer langen Lebensdauer des Projektionstuchs.

Schwarzer Rand für eine besser wahrgenommene Helligkeit des projizierten Bildes.

Wahlmöglichkeiten

- ▶ Tuchsorten Mattweiß S,
- ▶ Formate Standard (1:1), Video (4:3) und Breitbild (16:9).

Zubehör

Für die Montage

- ▶ Bügel zur Deckenmontage für die Befestigung in hohen Räumen oder unter abgehängten Decken.
99022 Länge max. 100 cm 77,85 €
- ▶ Wandbügel, **99023 Länge 75 cm 52,45 €**
- ▶ **99024 Länge 30 cm 43,15 €**
- ▶ Wandklemmen, **99025 45,00 €**
- ▶ Spezieller Bügelsatz zur einfachen Befestigung in einem Kasten, **99026 50,00 €**

Weitere Maße auf Anfrage!

EASY INSTALL

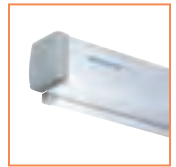

- ▶ Elektrisch bediente Projektionswand mit eingebauter Radiofrequenz-Fernbedienung in allen gängigen Formaten und mit zwei Bildformaten und Tuchsorten lieferbar. **Plug & Play: Keine zusätzlichen Anschlussarbeiten und -kosten.**

Technische Eigenschaften

- ▶ Die Projecta-Produkte erfüllen die strengsten Qualitäts- und Sicherheitsauflagen in Europa und werden mit CE-Prüfzeichen geliefert. Projecta lässt die Qualität ihrer Produkte im Rahmen des TÜV/GS-Programms überwachen.
- ▶ Stahlgehäuse, Innenseite verzinkt und Außenseite in Weiß (RAL 9016) pulverlackiert.
- ▶ Mattweiß S: Doppelseitig laminiertes Vinyl auf Glasgewebematerial mit schwarzer Rückseite; Reflexionswert 1,0, Sichtwinkel 50° L/R, Gewicht ca. 425 g/m² und Dicke ca. 0,34 mm.
- ▶ High Contrast S: Doppelseitig beschichtetes graues Vinyl auf Glasgewebematerial mit schwarzer Rückseite; Reflexionswert 1,0, Sichtwinkel 45° L/R, Gewicht ca. 540 g/m² und Dicke ca. 0,36 mm.
- ▶ Datalux S: Doppelseitig laminiertes Vinyl auf Glasgewebematerial mit schwarzer Rückseite; erhöhter Reflexionswert 1,5, Sichtwinkel 35° L/R, Gewicht ca. 425 g/m² und Dicke ca. 0,35 mm.
- ▶ Standardformat (1:1) hat auf der linken/rechten Seite einen schwarzen Rand (2,5 cm breit).
- ▶ Formate Video (4:3) und Breitbild (16:9) haben rundum einen breiten schwarzen Rand (5 cm).
- ▶ Projektionstuch-tücher erfüllt/erfüllen die Auflagen für Brandschutz bei Baustoffen und Bauteilen.
- ▶ Alle elektrischen Projektionswände entsprechen den folgenden Normen zur Produktsicherheit: IEC 60335-1; 60335-2; DIN19045-5 und IEC 61000 für die Elektromagnetische Kompatibilität.
- ▶ Somfy-Motor mit 17 RPM (Umdrehungen pro Minute) und 90 Watt.
- ▶ Motor mit 5 Jahren Garantie und CE geprüft.
- ▶ Die Radiofrequenz-Fernbedienung erfüllt die internationalen Normen (NEN 1010 und EN 60335-2) für Radiosendergeräte.
- ▶ Standardmäßig mit einem 3 Meter langen Kabel geliefert.

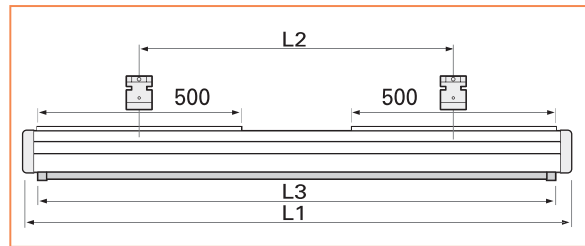
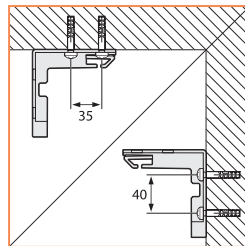

Bildformate	Außenmaße HxB cm	Nutzmaße HxB cm	Nominale Diagonale		Gehäuse			Nettogewicht in kg	Auf/Ab in Sek.	Mattweiß S Art. nr	Preis
			cm	Inch	L1 mm	L2 mm	L3 mm				
1:1	160x160	151x151			1714	1534	1620	10	27	99011	508,00 €
	180x180	173x173			1914	1734	1820	12	31	99012	555,00 €
	200x200	195x195			2134	1954	2040	14	34	99013	587,00 €
	240x240	230x230			2534	2354	2440	18	40	99014	655,00 €
4:3	123x160	110x146	183	72	1714	1534	1620	10	21	99015	508,00 €
	138x180	126x168	213	84	1914	1734	1820	12	24	99016	555,00 €
	153x200	143x190	254	100	2134	1954	2040	14	26	99017	587,00 €
	183x240	173x230	305	120	2534	2354	2440	18	31	99018	655,00 €
	213x280	203x270	355	140	2934	2754	2840	22	36	99019	754,00 €
	228x300	218x290	381	150	3134	2954	3140	24	39	99020	836,00 €

Stationäre Bildwände elektrisch

MW Rollfix Stationär Elektro-Motor

Seit Jahrzehnten in der Schule bewährt!

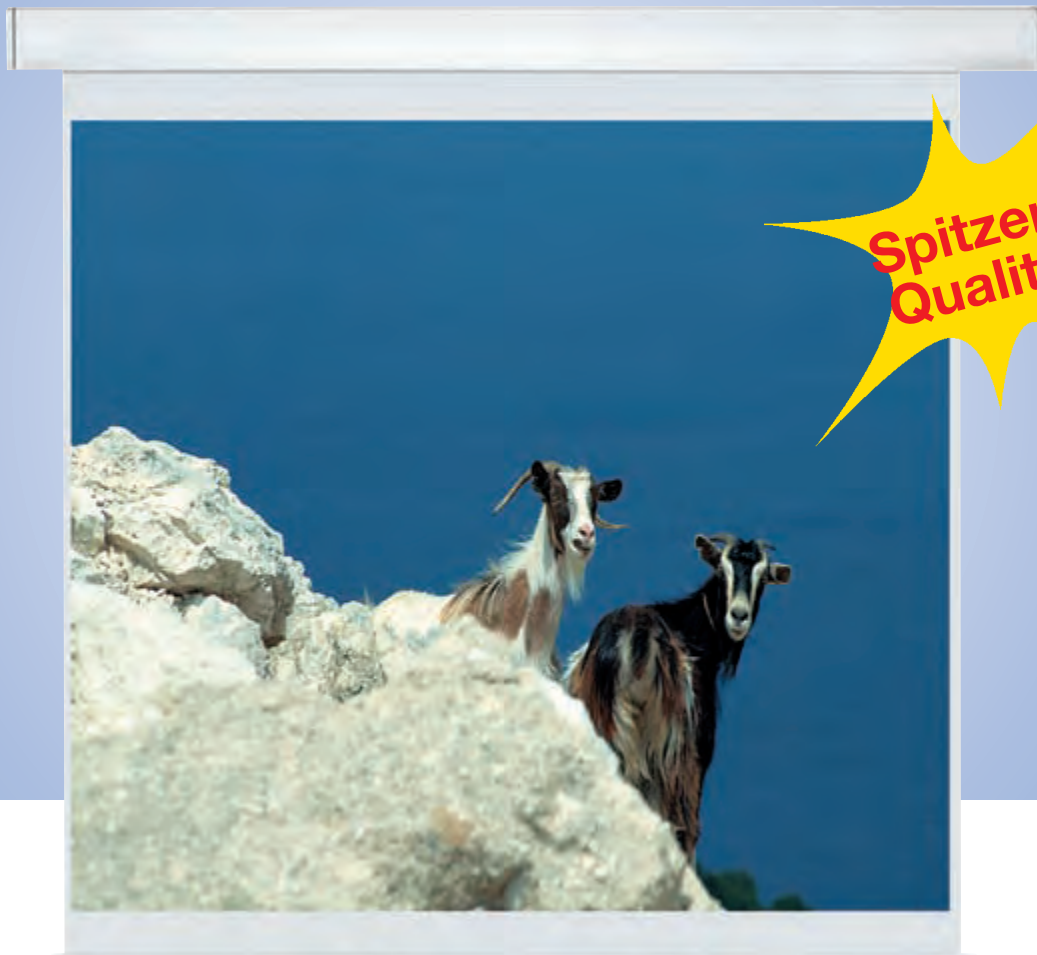

**Spitzen-
Qualität**

MW Rollfix Electric

Die Rollfix Electric erfüllt alle Anforderungen an eine professionelle Roll-Bildwand

- Wartungsfreier, ruhiger Lauf durch robusten Rohrmotor
- Inkl. Unterputzschalter und 300 cm Anschlusskabel (Austritt rechts)
- Projektionsfläche stufenlos einstellbar
- Sicherheit durch automatische Endabschaltung
- Wand- oder Deckenmontage möglich, universelle Montagewinkel im Lieferumfang enthalten
- Einbau in abgehängte Decken mit Zubehör möglich

Bildwandfläche

- Mattweiß (Typ D)
- Rückseite schwarz

Typ D – Außenmaß	Projektionsfläche	ca. B/H	Best.-Nr.	Preis
180/180 cm			81300	467,00
200/150 cm			81301	519,00
200/200 cm			81302	549,00
240/240 cm			81272	652,00
300/250 cm			81304	909,00
300/300 cm			81306	989,00

Wir empfehlen folgendes Zubehör:

Funkfernsteuerung mit Handsender

Empfänger + 1 Handsender (ohne Abb.)

Bestell-Nr. 83670 **153,00**

Schlüsselschalter

- Abschließbar, gegen unbefugte Benutzung
- Unterputz

Bestell-Nr. 83671 **76,00**

Aufputzschalter (o. Abb.)

Drehschalter, Auf/Stopp/Ab

Bestell-Nr. 83672 **30,00**



Unterputz-Drehschalter
(im Lieferumfang)



Schlüsselschalter
(optional)

**Weitere
Formate auf
Anfrage!**

Großbildwand
bis 800 x 600 cm

Sonder-Rabatt-Staffel
Seite 196